

4 譲渡所得事務（譲渡所得納税者把握）

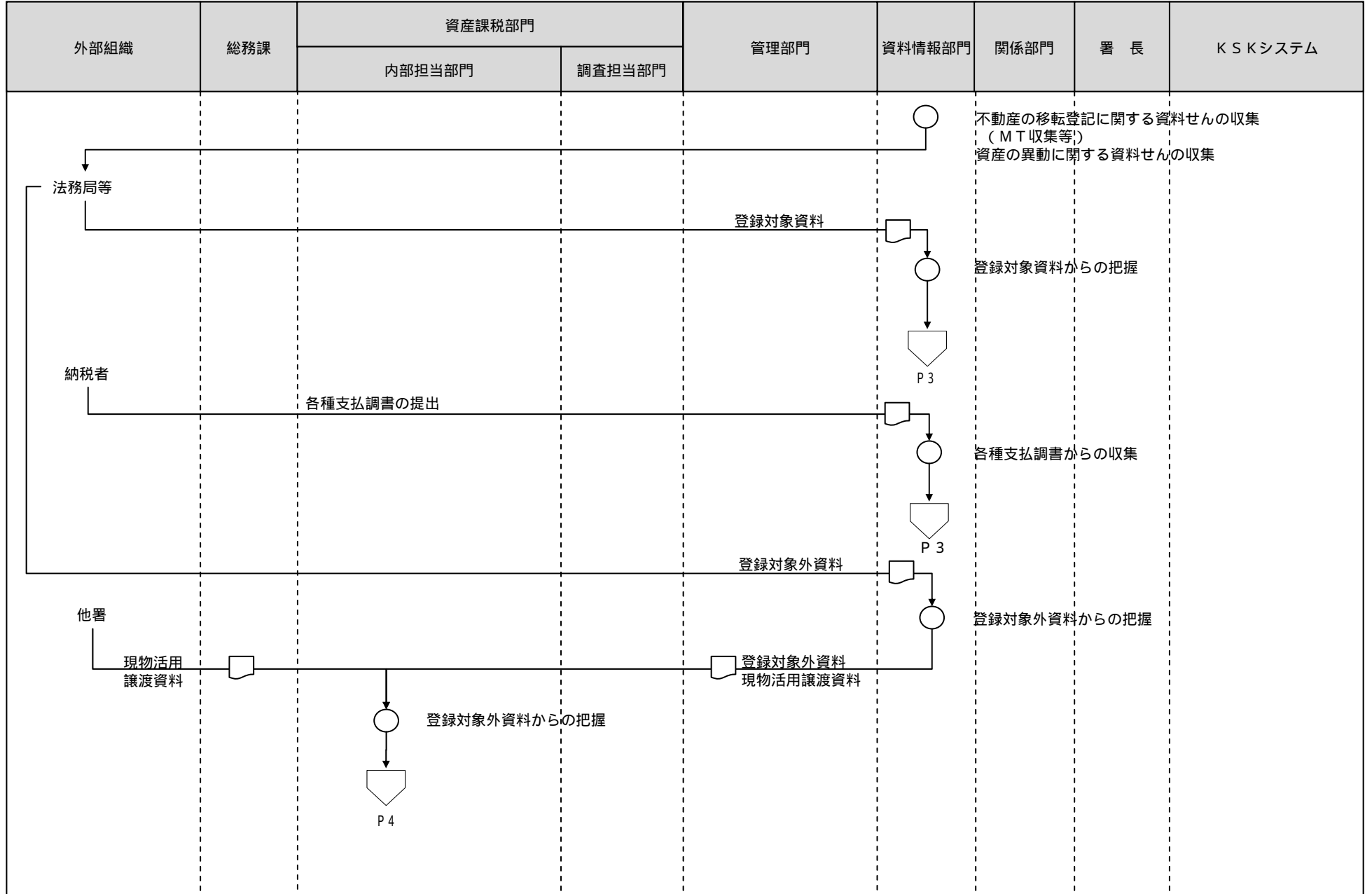

[凡例] ○ 手作業 ⊗ 確認・チェック ▽ 保管 □ コンピュータ処理 ◯ コンピュータ画面 □ 帳票 〇 コンピュータファイル ▽ 端子

4 譲渡所得事務（譲渡所得税者把握）

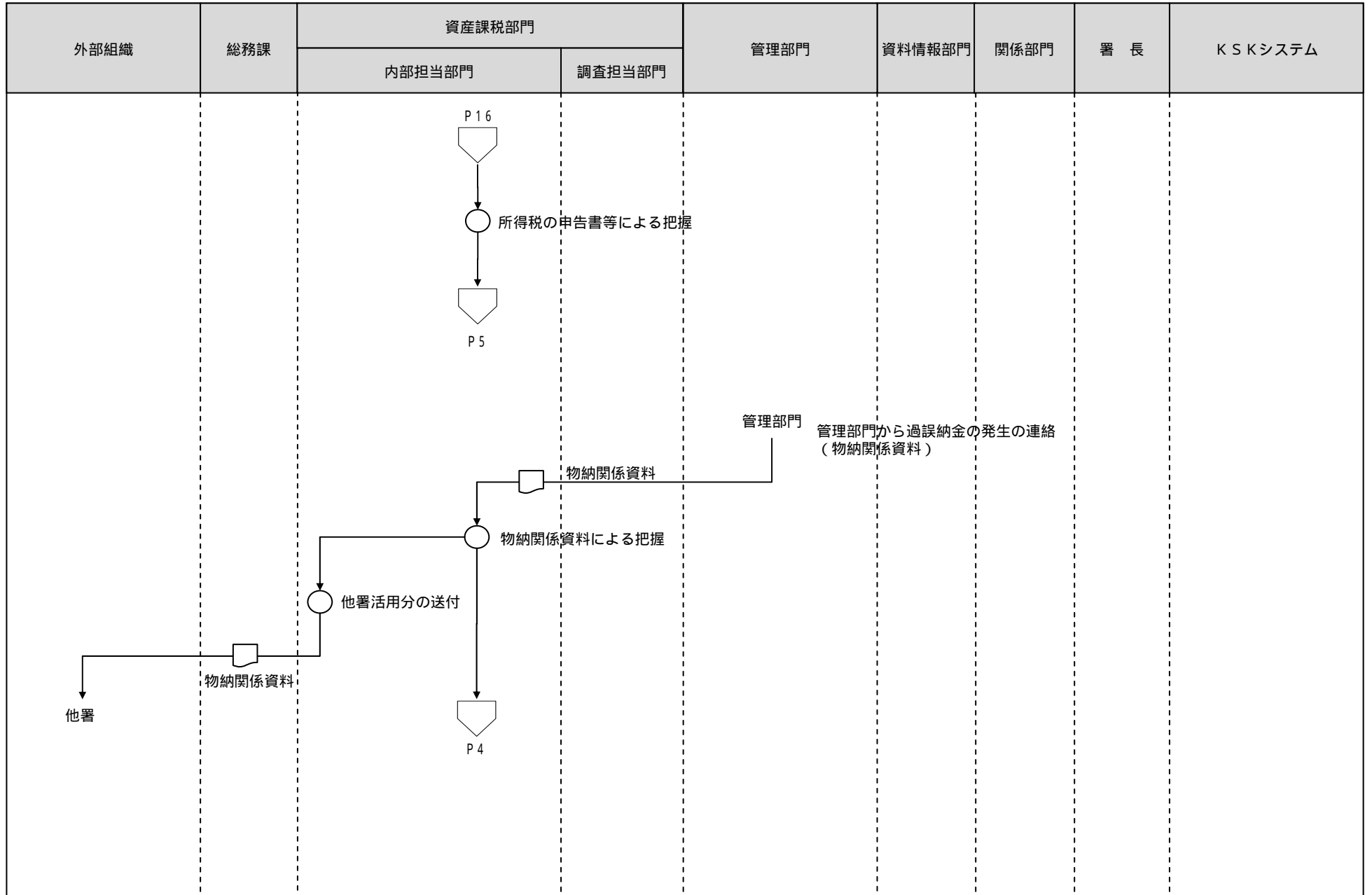

[凡例]

○ 手作業

⊗ 確認・チェック

▽ 保管

□ コンピュータ処理

◯ コンピュータ画面

▭ 帳票

⊂ コンピュータファイル

⊥ 端子

4 譲渡所得事務（納税者基礎情報の新規登録等）

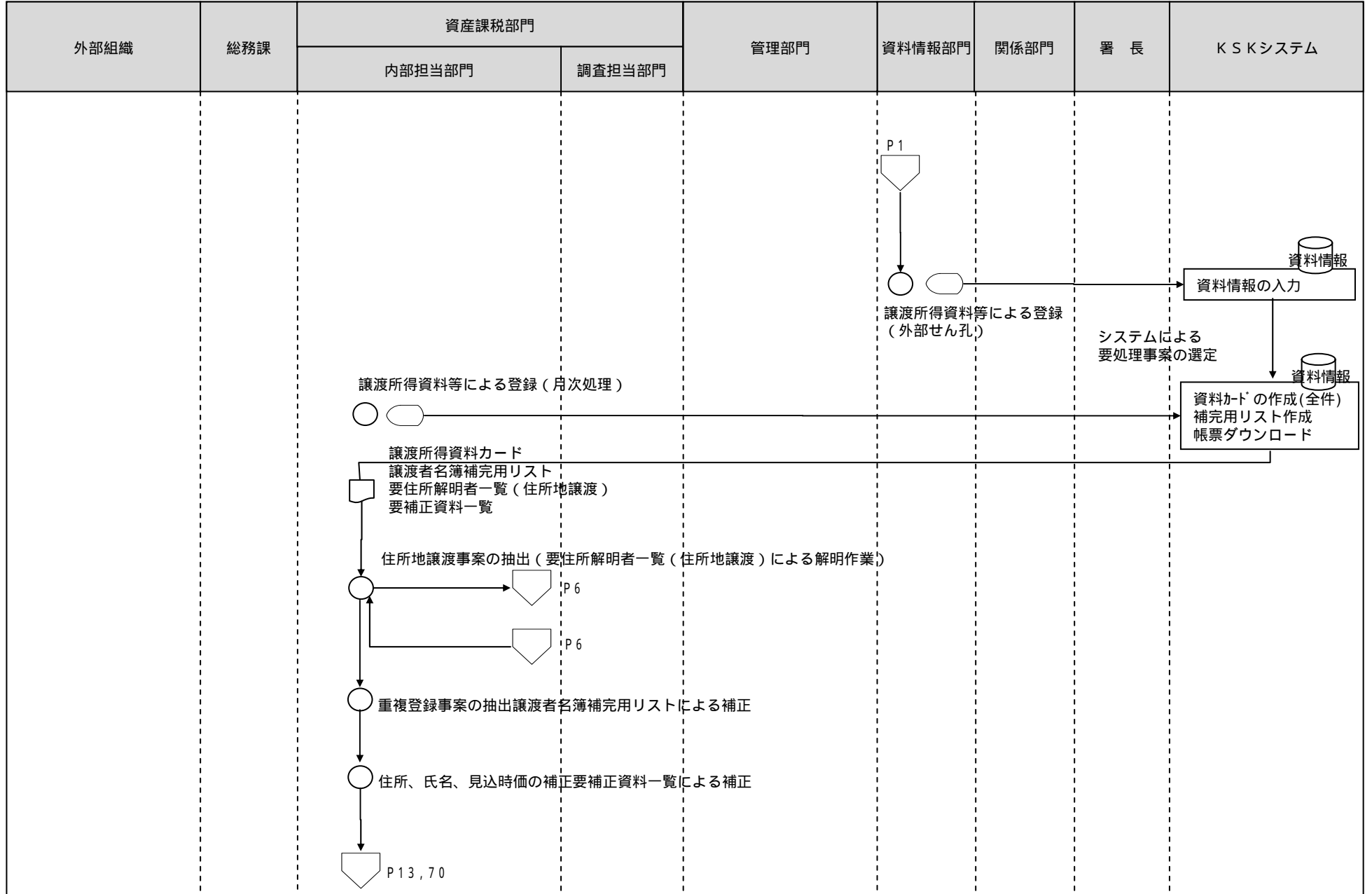

[凡例]

○ 手作業

⊗ 確認・チェック

▽ 保管

□ コンピュータ
処理

◻ コンピュータ
画面

▭ 帳票

⊞ コンピュータ
ファイル

▽ 端子

4 譲渡所得事務（納税者基礎情報の新規登録等）

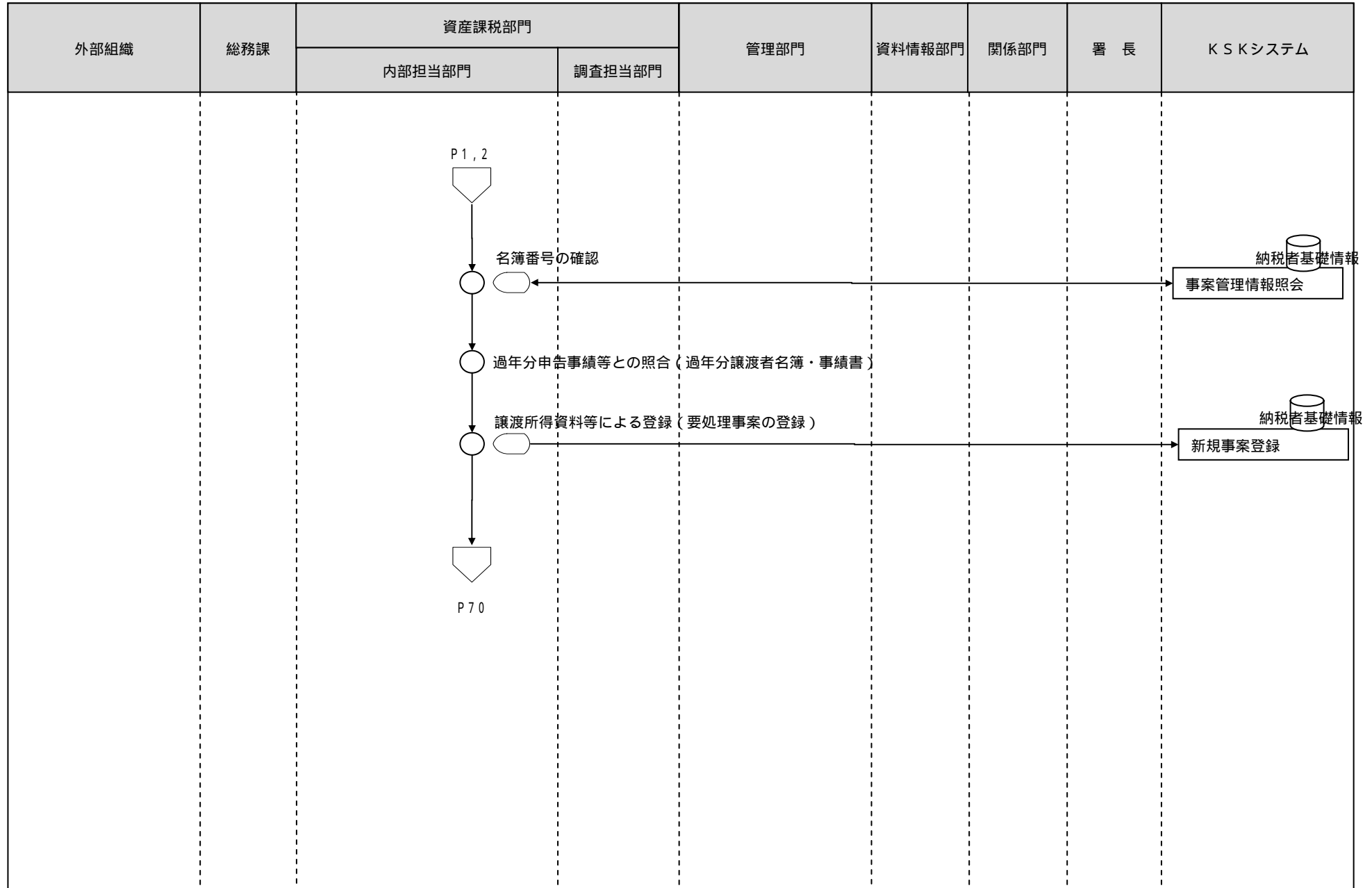

[凡例]

○ 手作業

⊗ 確認・チェック

▽ 保管

□ コンピュータ処理

◌ コンピュータ画面

▭ 帳票

⌚ コンピュータファイル

⏏ 端子

4 譲渡所得事務（納税者基礎情報の新規登録等）

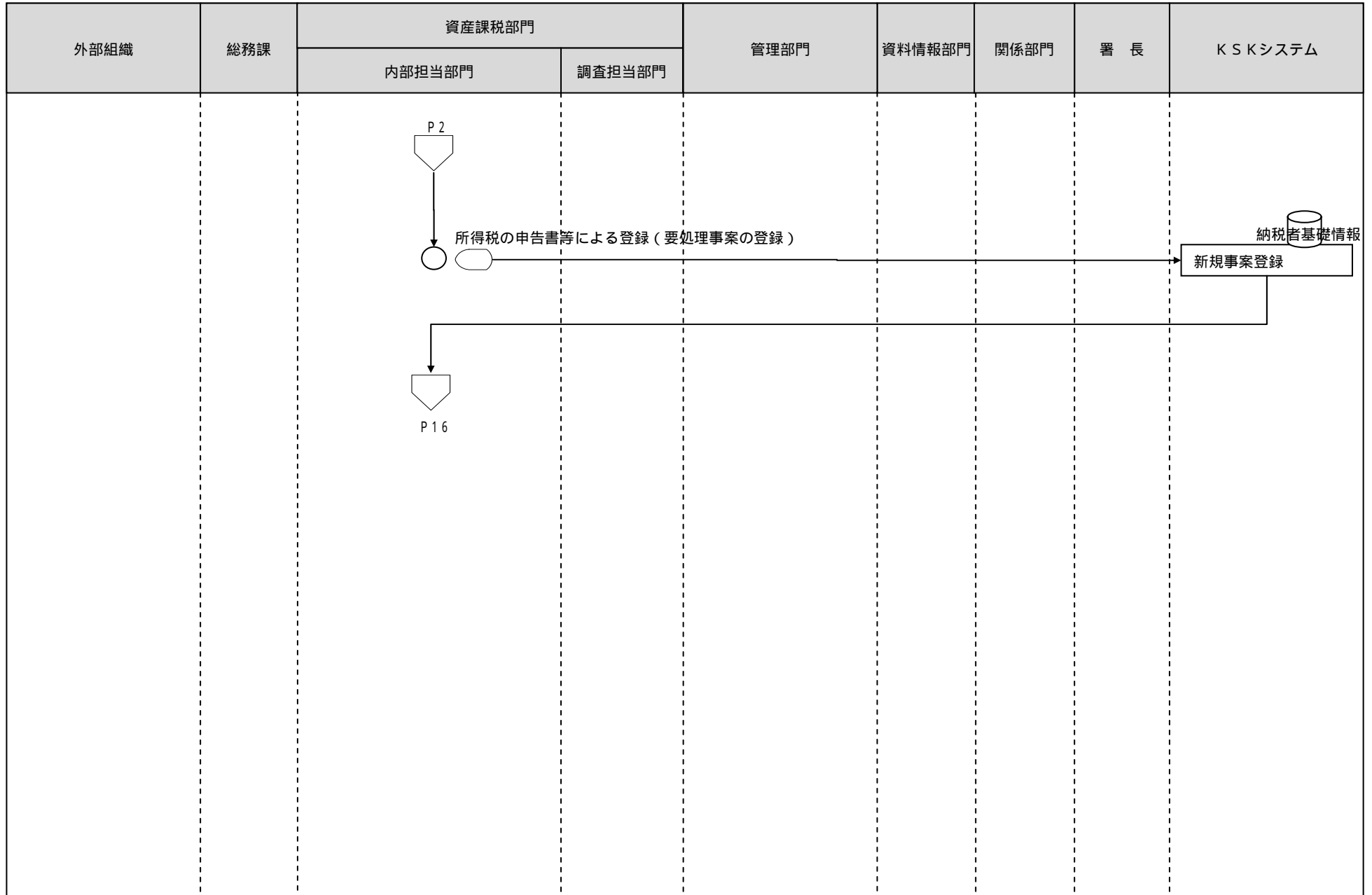

[凡例]

○ 手作業

⊗ 確認・チェック

▽ 保管

□ コンピュータ
処理

○ コンピュータ
画面

□ 帳票

○ コンピュータ
ファイル

▽ 端子

4 譲渡所得事務（納税者基礎情報の更新）

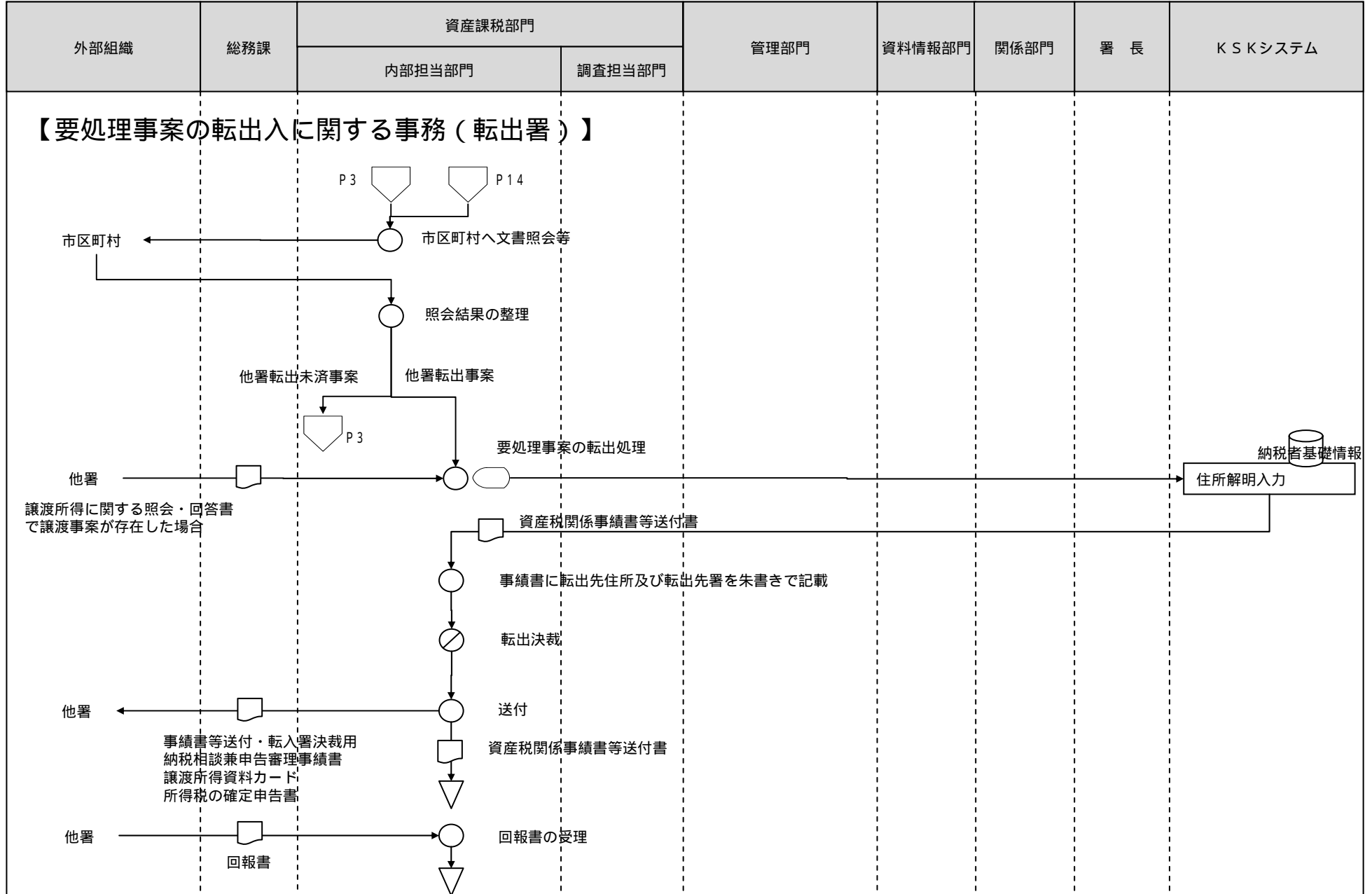

[凡例] ○ 手作業 ⊗ 確認・チェック ▼ 保管 □ コンピュータ処理 ◯ コンピュータ画面 ㊞ 帳票 ㊿ コンピュータファイル ㊾ 端子

4 譲渡所得事務（納税者基礎情報の更新）

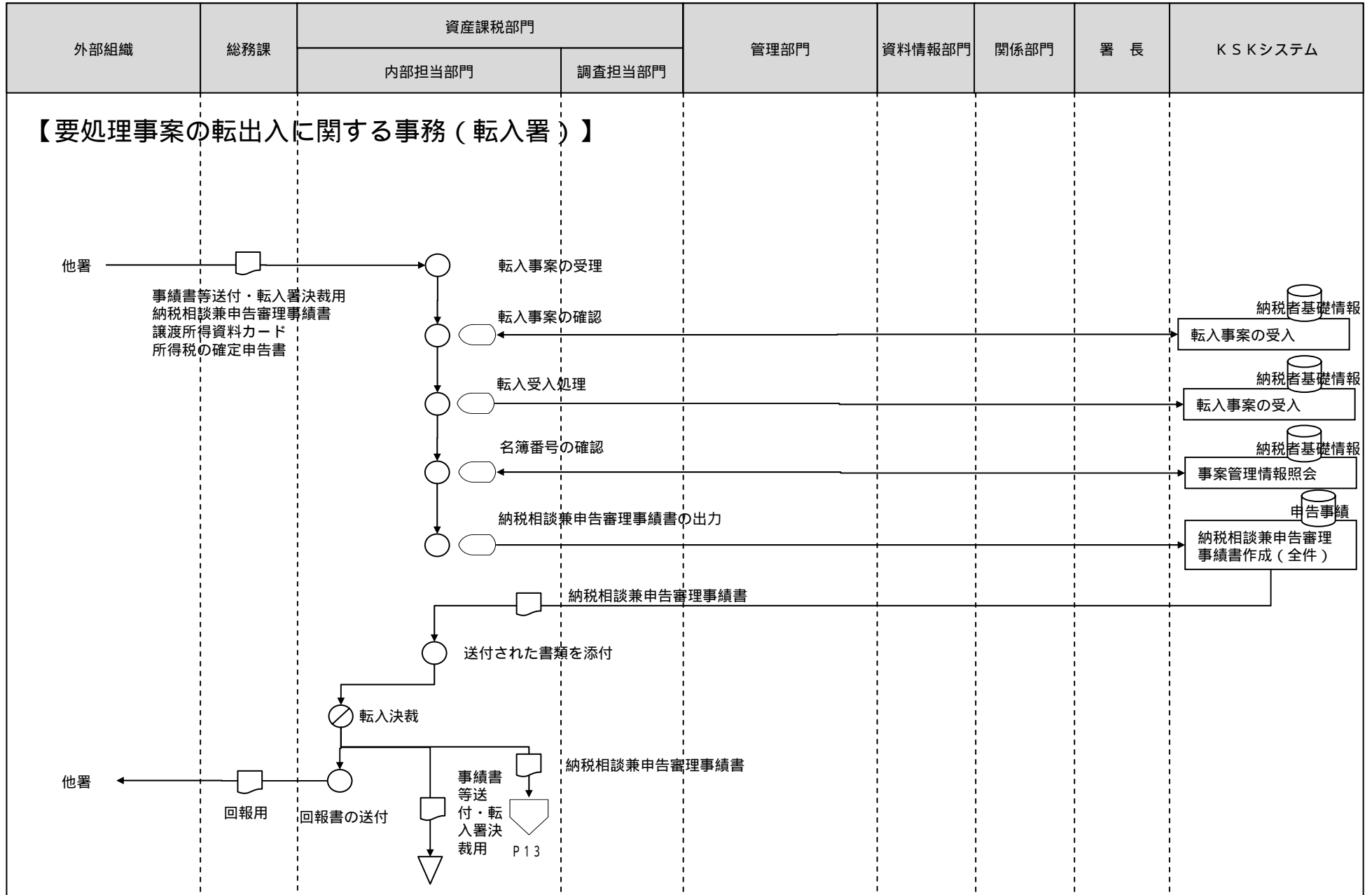

[凡例]

○ 手作業

⊗ 確認・チェック

▽ 保管

□ コンピュータ処理

◡ コンピュータ画面

▭ 帳票

⊞ コンピュータファイル

⊞ 端子

4 譲渡所得事務（納税者基礎情報の更新）

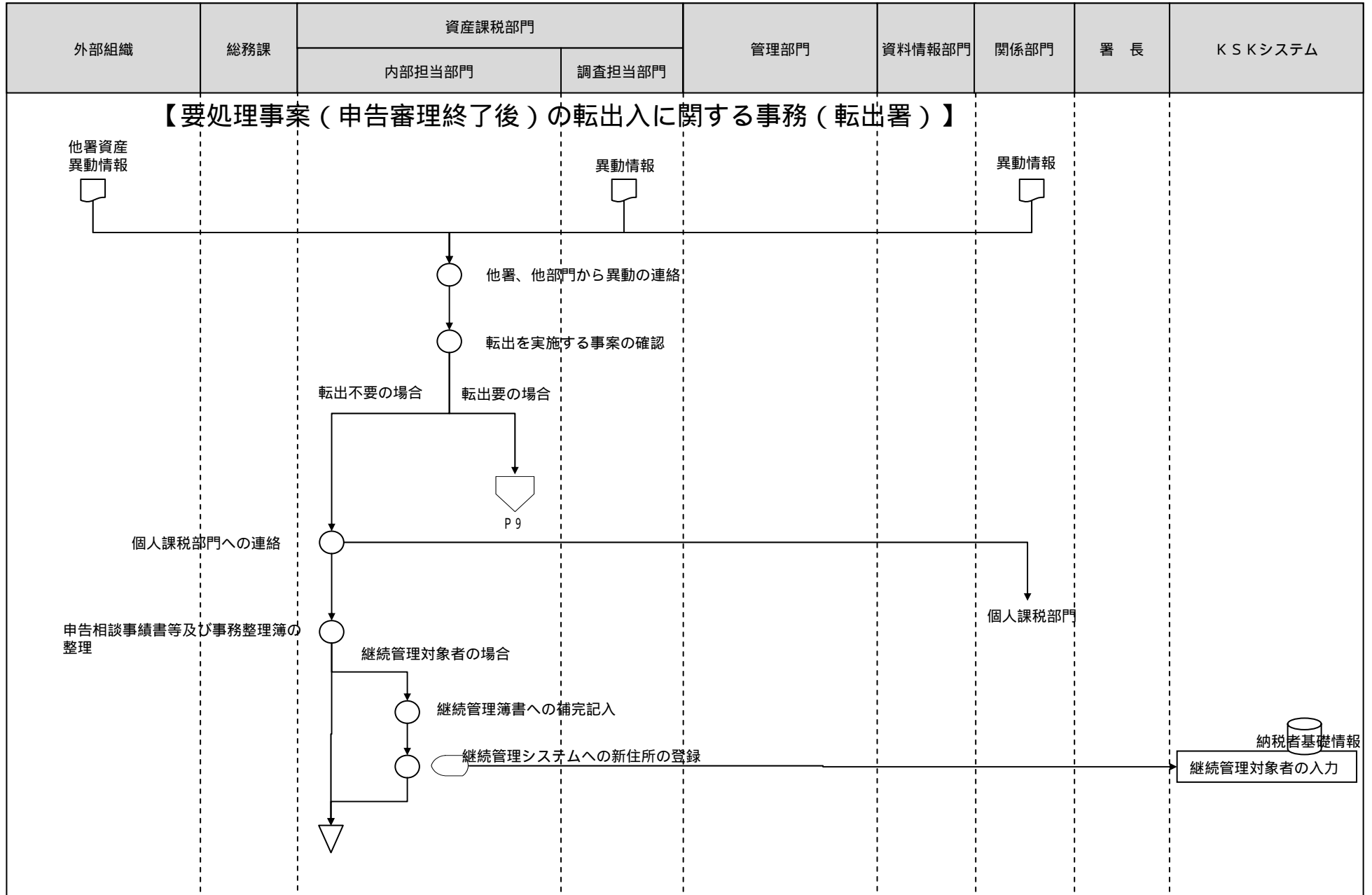

[凡例]

○ 手作業

⊗ 確認・チェック

▽ 保管

□ コンピュータ処理

◡ コンピュータ画面

□ 帳票

⊞ コンピュータファイル

▽ 端子

4 譲渡所得事務（納税者基礎情報の更新）

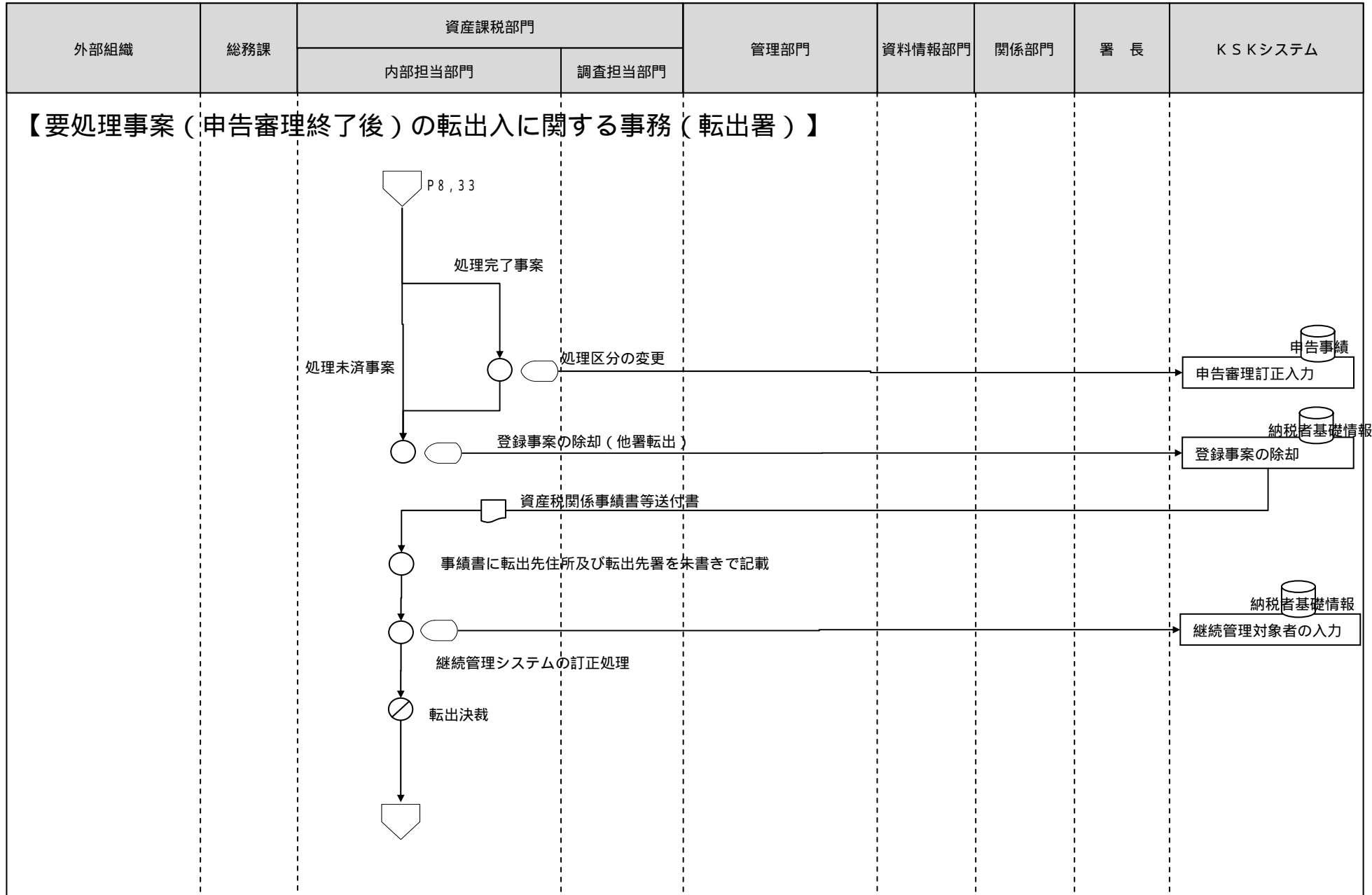

[凡例]

○ 手作業

⊗ 確認・チェック

▽ 保管

□ コンピュータ処理

○ コンピュータ画面

□ 帳票

○ コンピュータファイル

▽ 端子

4 譲渡所得事務（納税者基礎情報の更新）

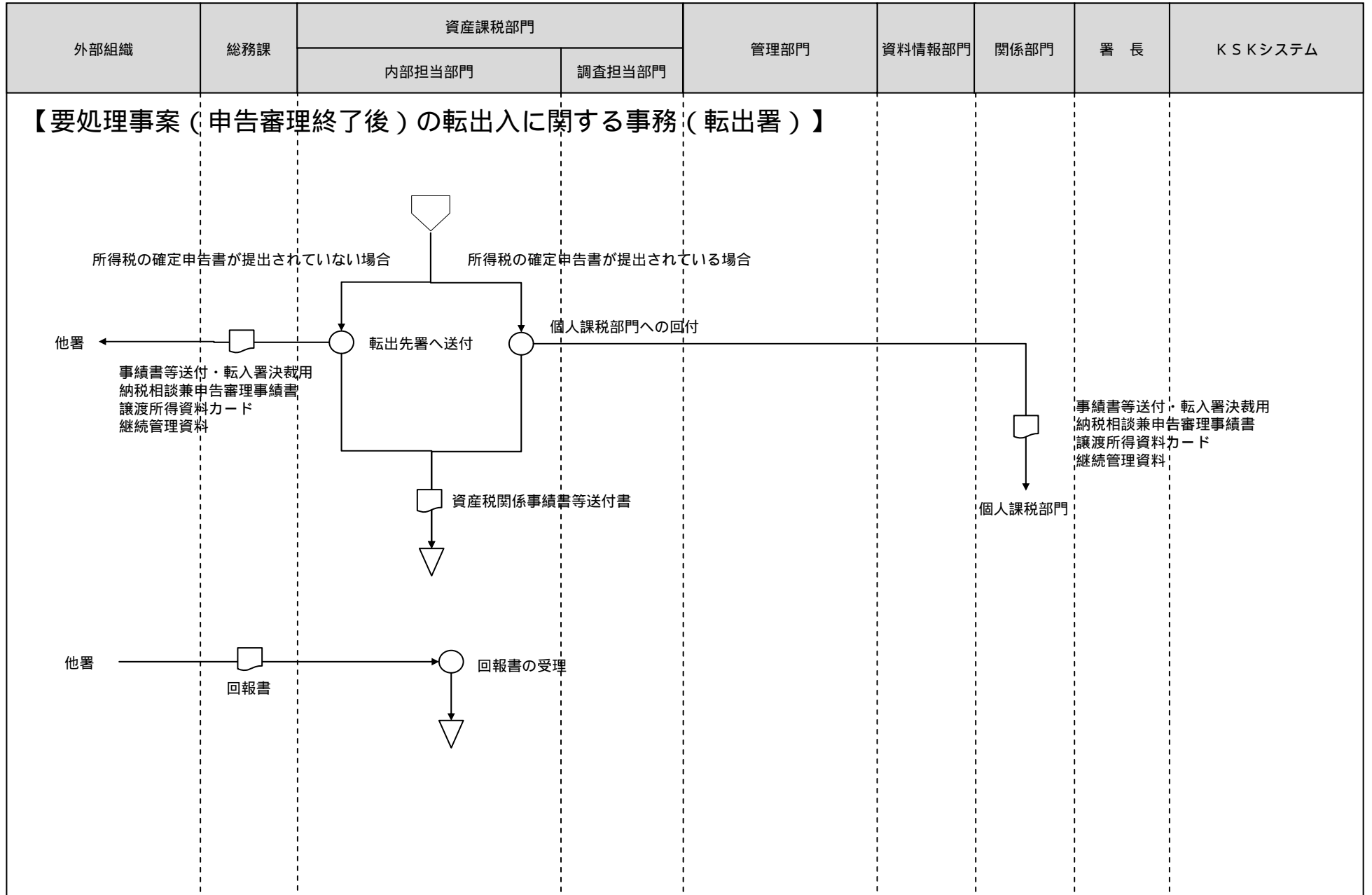

[凡例]

- 手作業
- ⊗ 確認・チェック
- ▽ 保管
- コンピュータ処理
- ◯ コンピュータ画面
- ▭ 帳票
- 🗄️ コンピュータファイル
- ⏏️ 端子

4 譲渡所得事務（納税者基礎情報の更新）

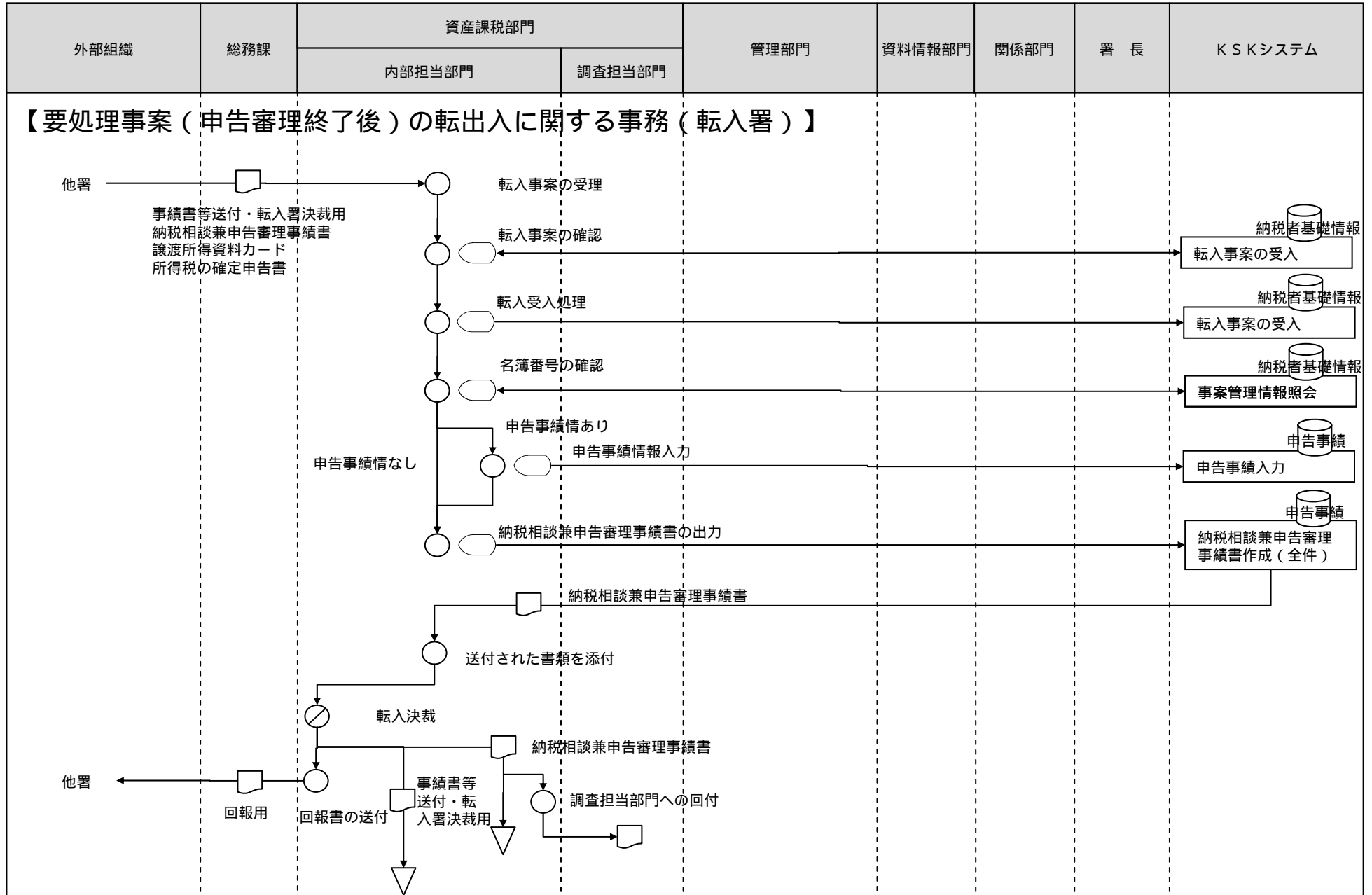

[凡例] ○ 手作業 ⊗ 確認・チェック ▼ 保管 □ コンピュータ処理 ◯ コンピュータ画面 帳票 円筒形アイコン コンピュータファイル 端子

4 譲渡所得事務（納税者基礎情報の更新）

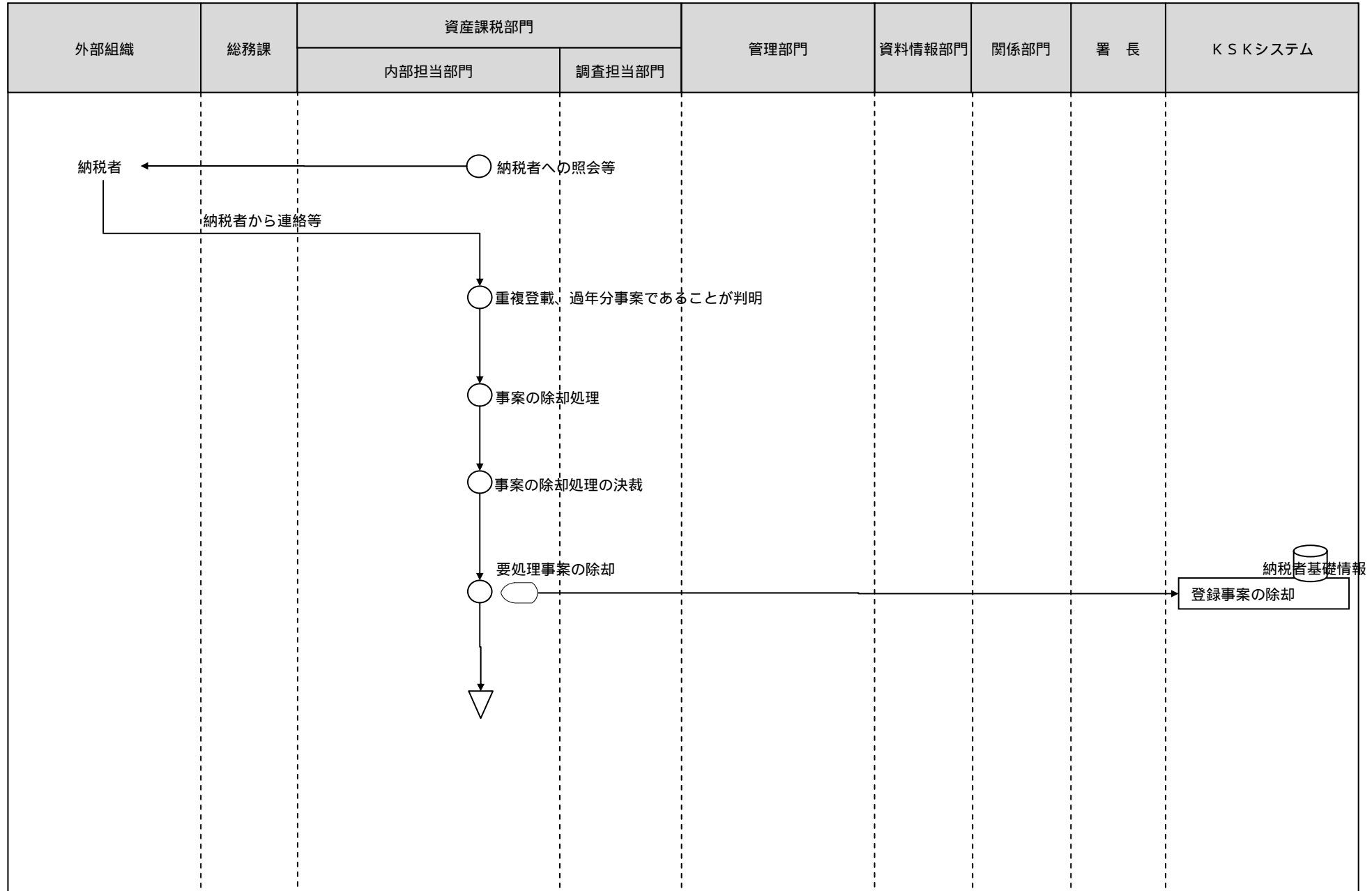

[凡例]

○ 手作業

⊗ 確認・チェック

▽ 保管

□ コンピュータ
処理

⬭ コンピュータ
画面

▭ 帳票

⊞ コンピュータ
ファイル

⬥ 端子

4 譲渡所得事務（申告書用紙等の発送）

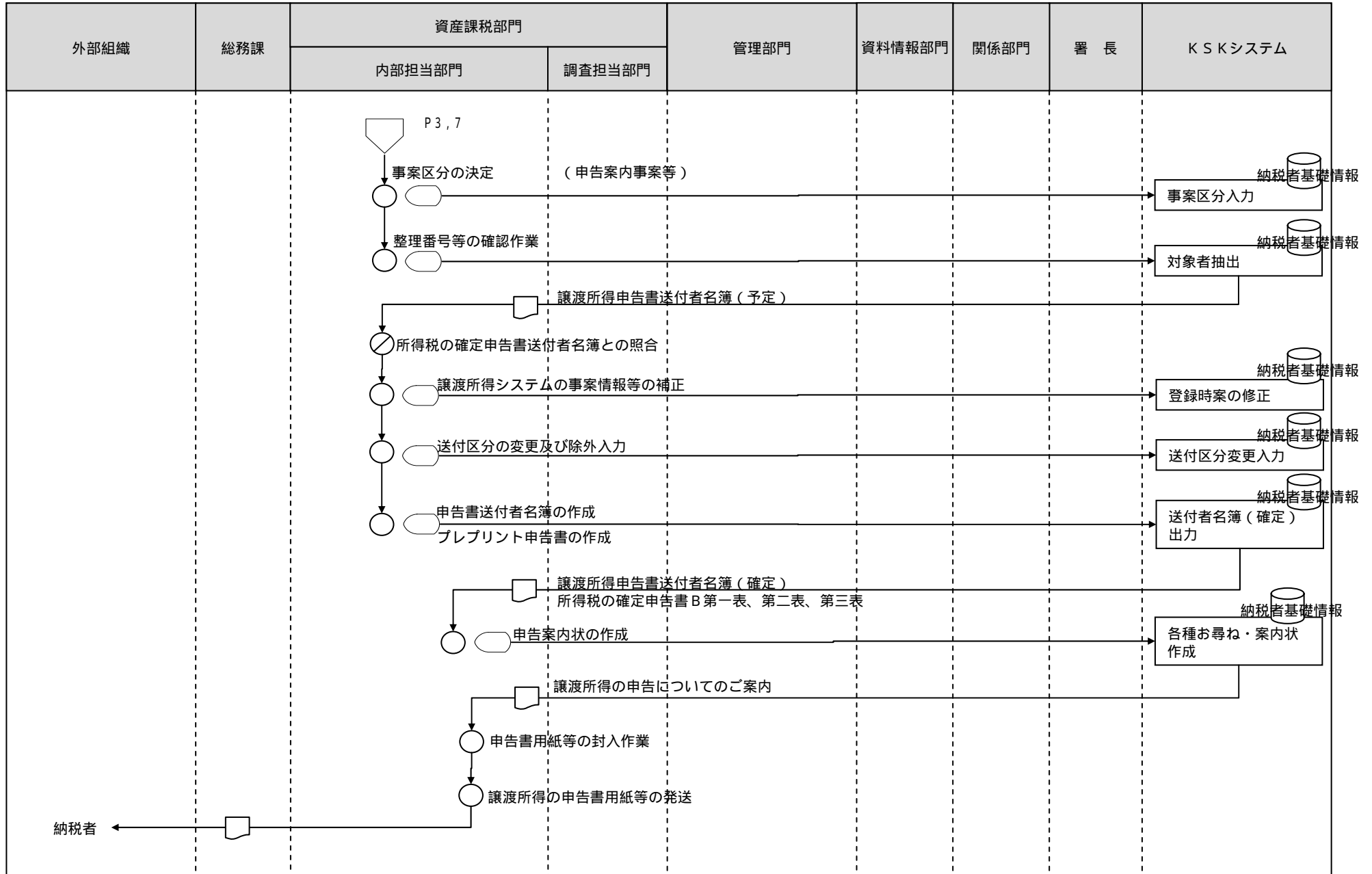

[凡例]

○ 手作業

⊗ 確認・チェック

▽ 保管

□ コンピュータ処理

◡ コンピュータ画面

▭ 帳票

⊞ コンピュータファイル

▽ 端子

4 譲渡所得事務（申告書用紙等の発送）

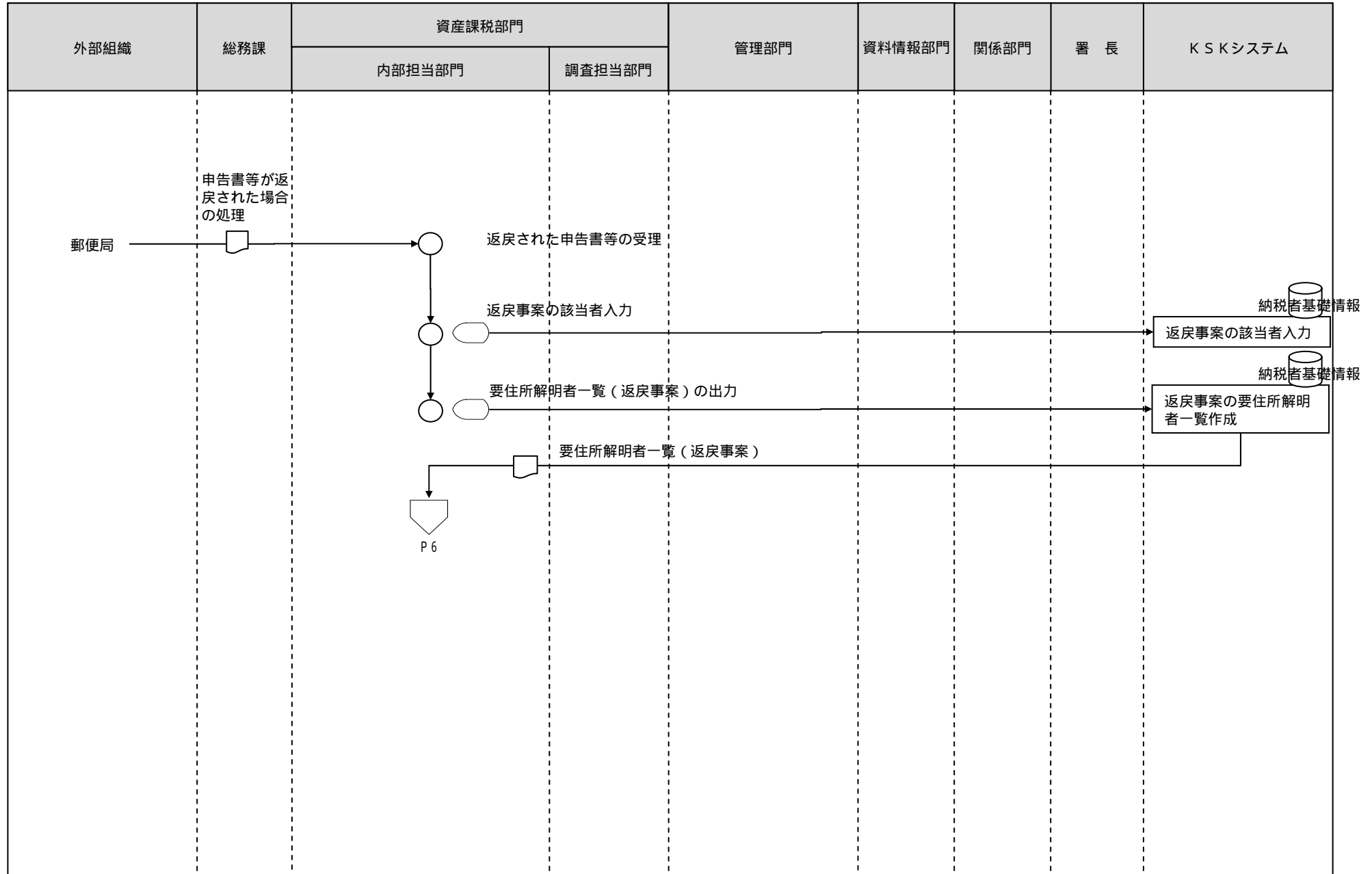

[凡例]

○ 手作業

⊗ 確認・チェック

▽ 保管

□ コンピュータ処理

◡ コンピュータ画面

▭ 帳票

⊞ コンピュータファイル

⏏ 端子

4 譲渡所得事務（個人課税部門からの申告書等の回付）

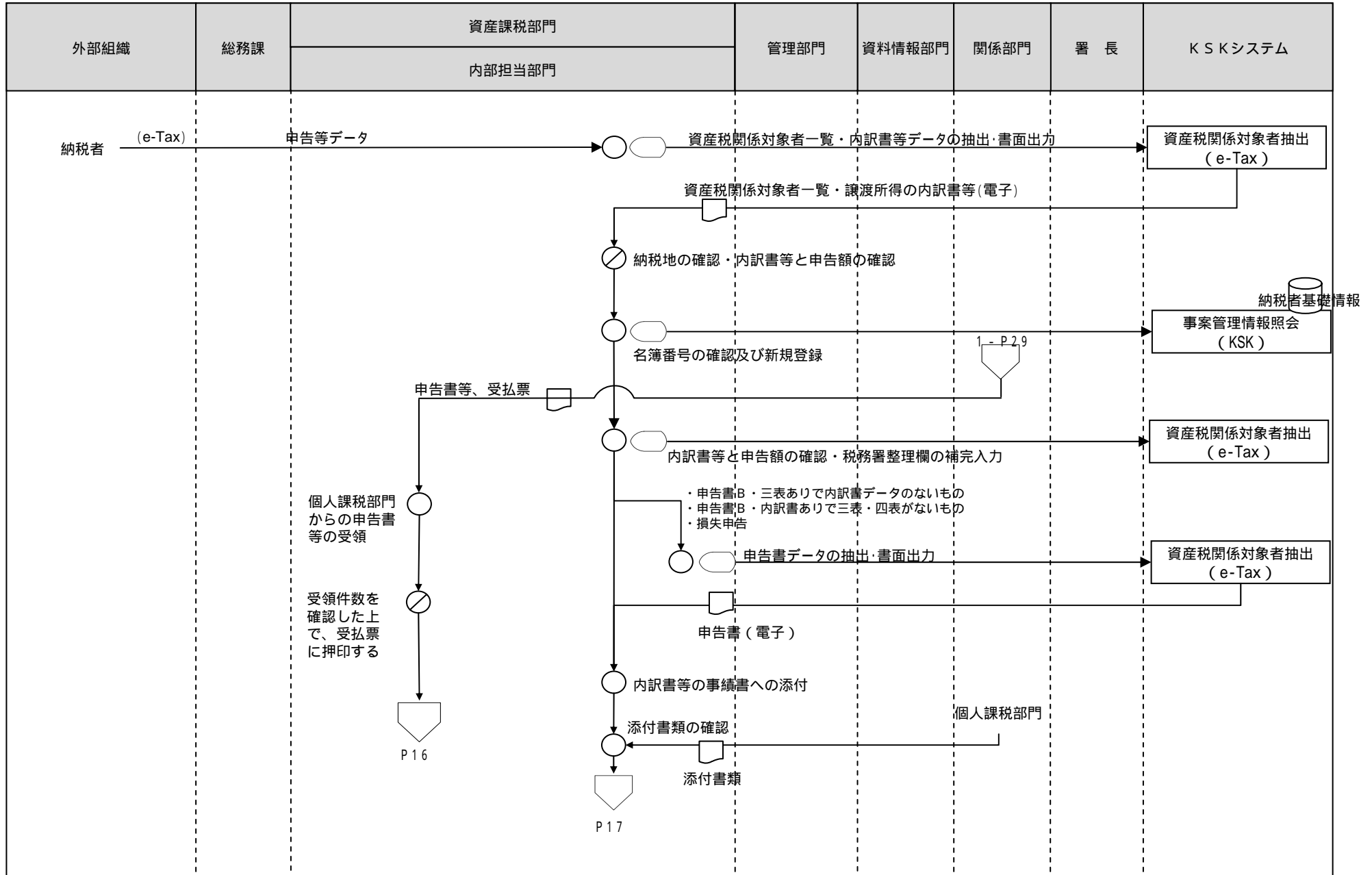

[凡例] ○ 手作業

⊗ 確認・チェック

▽ 保管

□ コンピュータ処理

◡ コンピュータ画面

▭ 帳票

⊞ コンピュータファイル

⊞ 端子

4 譲渡所得事務（申告事績の登録）

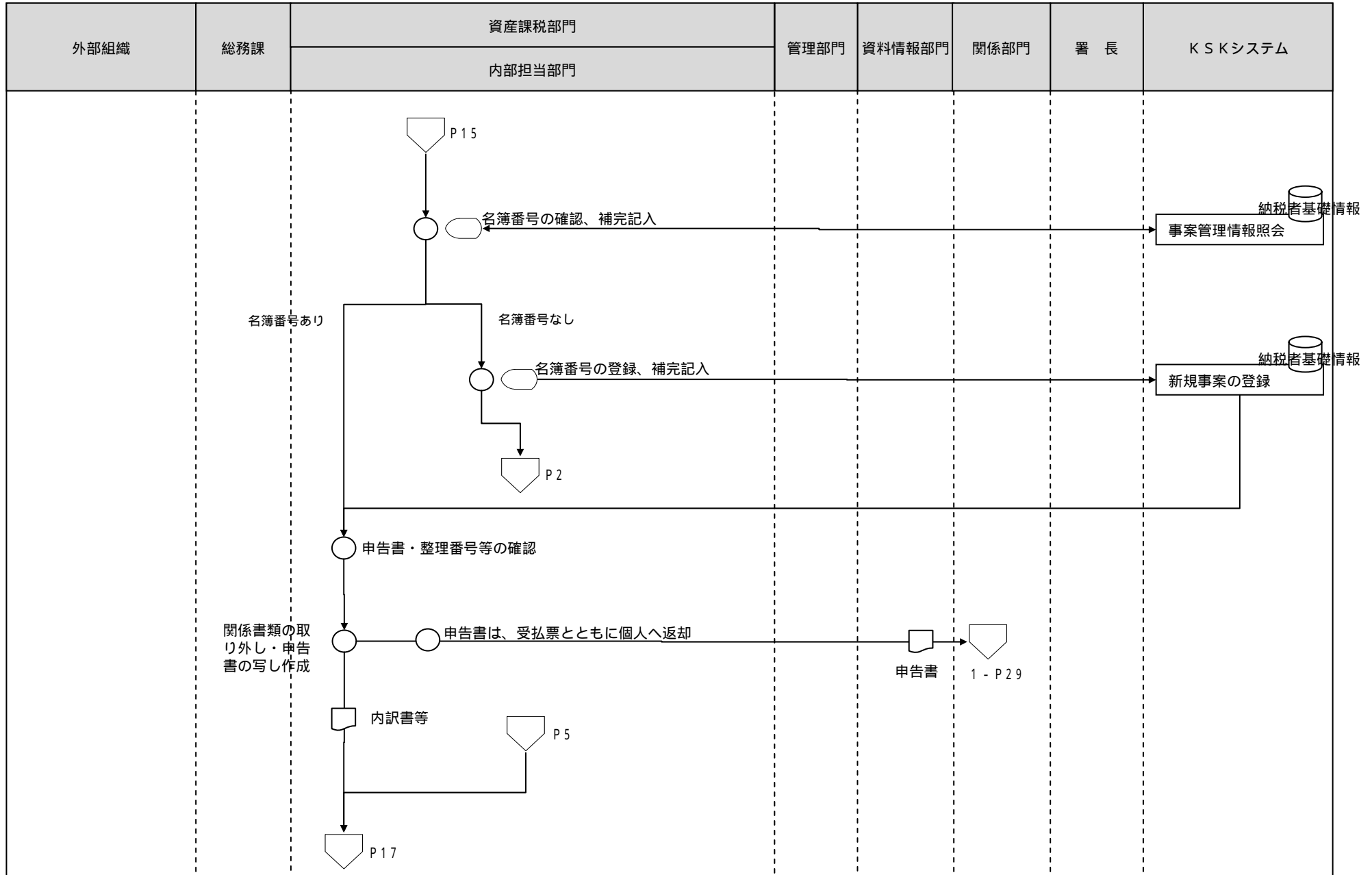

[凡例]

○ 手作業

⊗ 確認・チェック

▽ 保管

□ コンピュータ処理

◡ コンピュータ画面

▭ 帳票

⊞ コンピュータファイル

▽ 端子

4 譲渡所得事務（申告事績の登録）

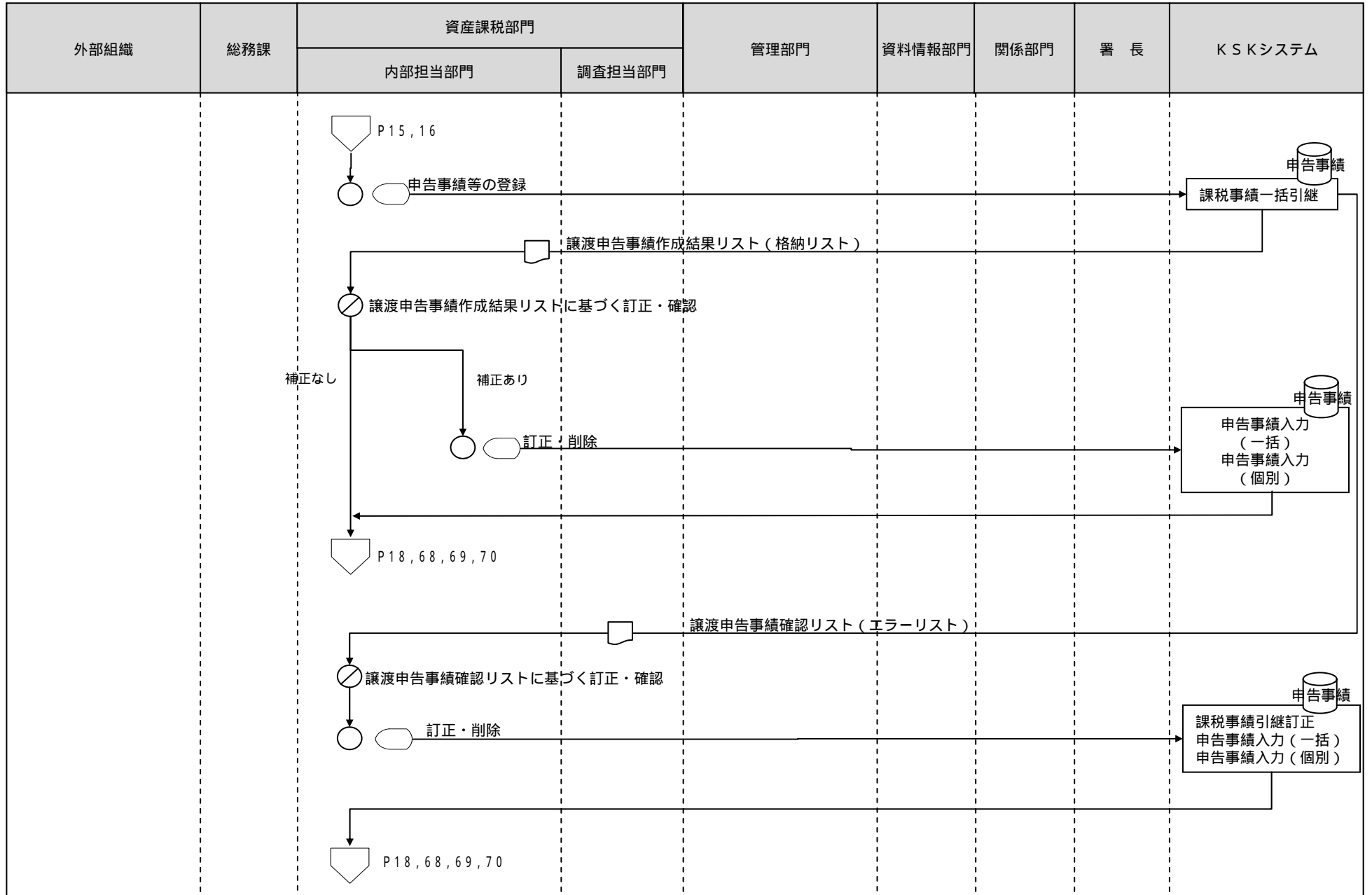

[凡例]

○ 手作業

⊗ 確認・チェック

▽ 保管

□ コンピュータ
処理

○ コンピュータ
画面

□ 帳票

○ コンピュータ
ファイル

▽ 端子

4 譲渡所得事務（申告実績の審査等）

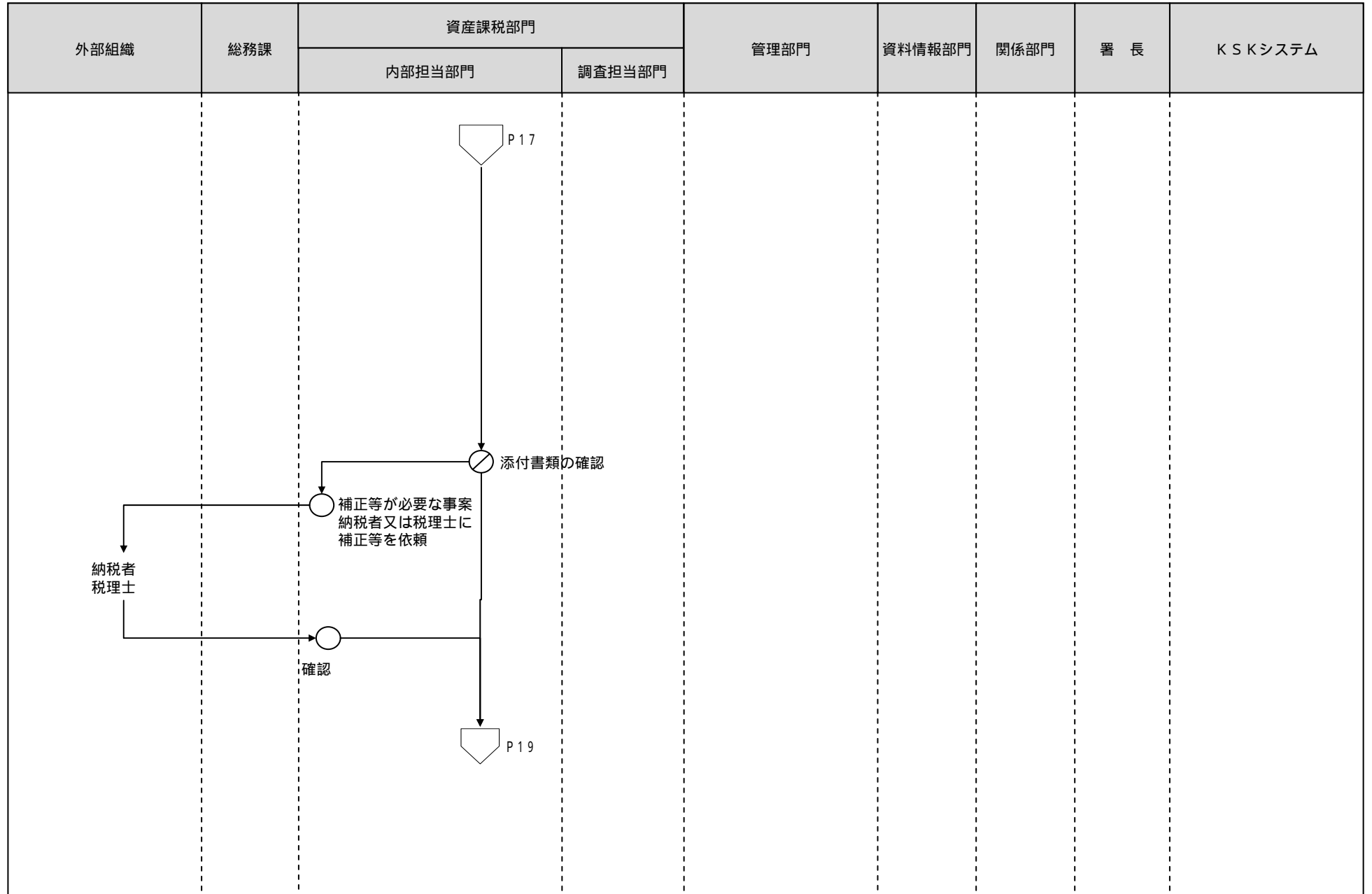

[凡例]

○ 手作業

⊗ 確認・チェック

▽ 保管

□ コンピュータ
処理

⬭ コンピュータ
画面

▭ 帳票

⊞ コンピュータ
ファイル

⬮ 端子

4 譲渡所得事務（申告書等の整理・保管）

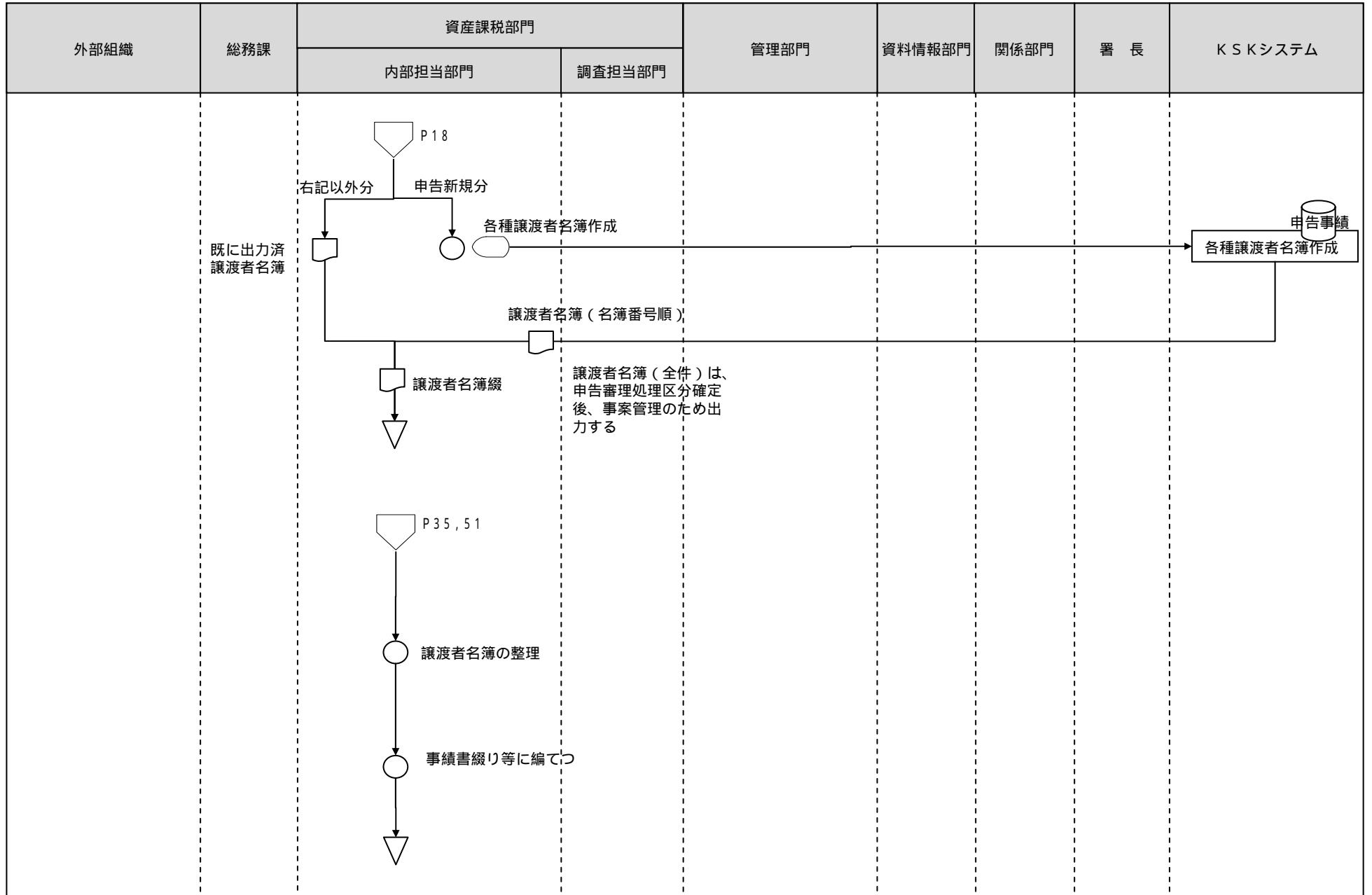

[凡例]

○ 手作業

⊗ 確認・チェック

▽ 保管

□ コンピュータ処理

◻ コンピュータ画面

▭ 帳票

⊞ コンピュータファイル

▽ 端子

4 譲渡所得事務（申請書等の受理・審査等）

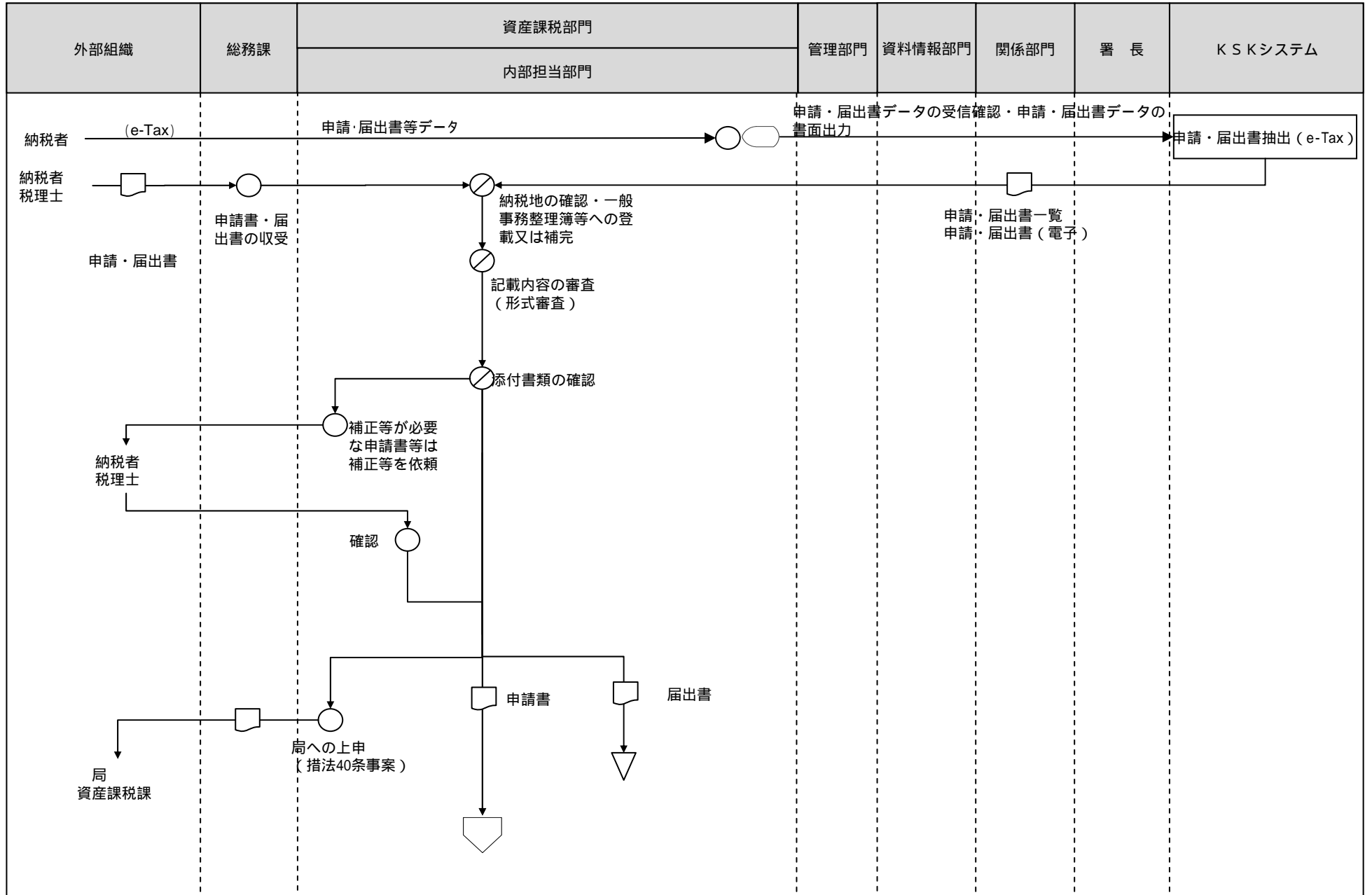

[凡例]

○ 手作業

⊗ 確認・チェック

▽ 保管

□ コンピュータ処理

◻ コンピュータ画面

▭ 帳票

⊞ コンピュータファイル

⬇ 端子

4 譲渡所得事務（通知書等の処理）

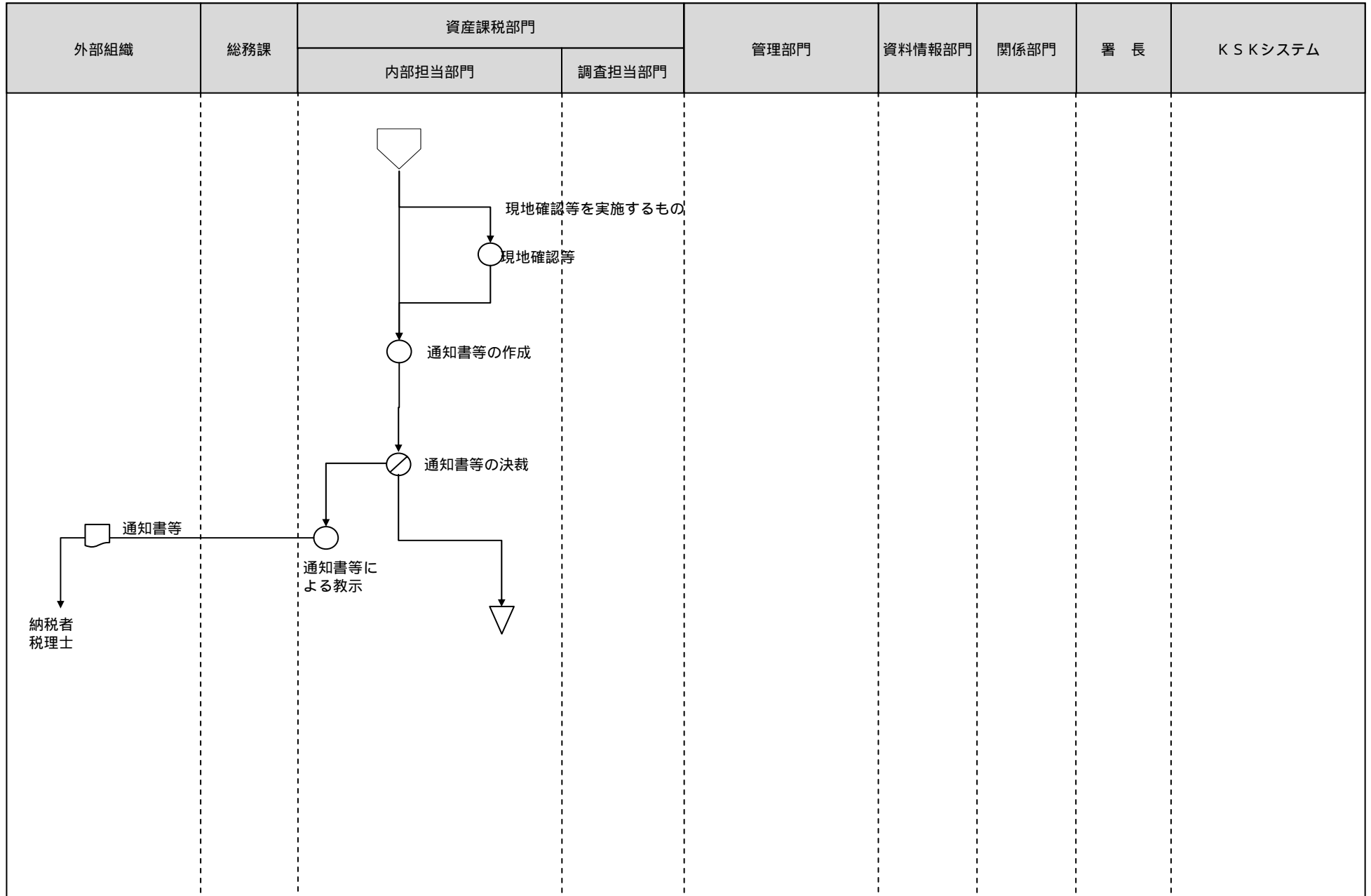

- [凡例] ○ 手作業 ⊗ 確認・チェック ▽ 保管 □ コンピュータ処理 ◯ コンピュータ画面 ◻ 帳票 ◯ コンピュータファイル ▽ 端子

4 譲渡所得事務（重点管理 超大口資産家 ）

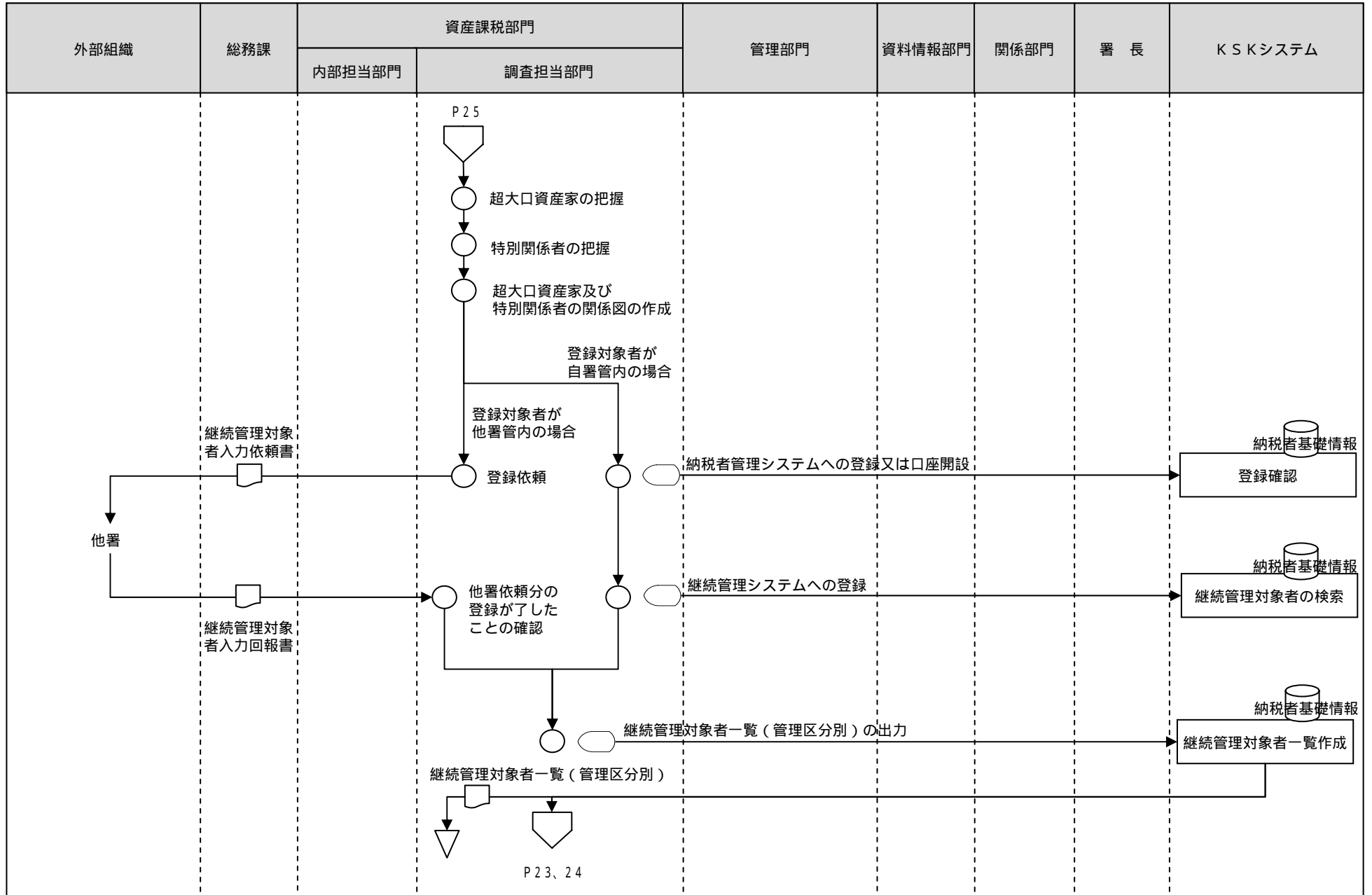

[凡例]

○ 手作業

⊗ 確認・チェック

▽ 保管

□ コンピュータ処理

◯ コンピュータ画面

▭ 帳票

⊂ コンピュータファイル

Ⓜ 端子

4 譲渡所得事務（重点管理 超大口資産家）

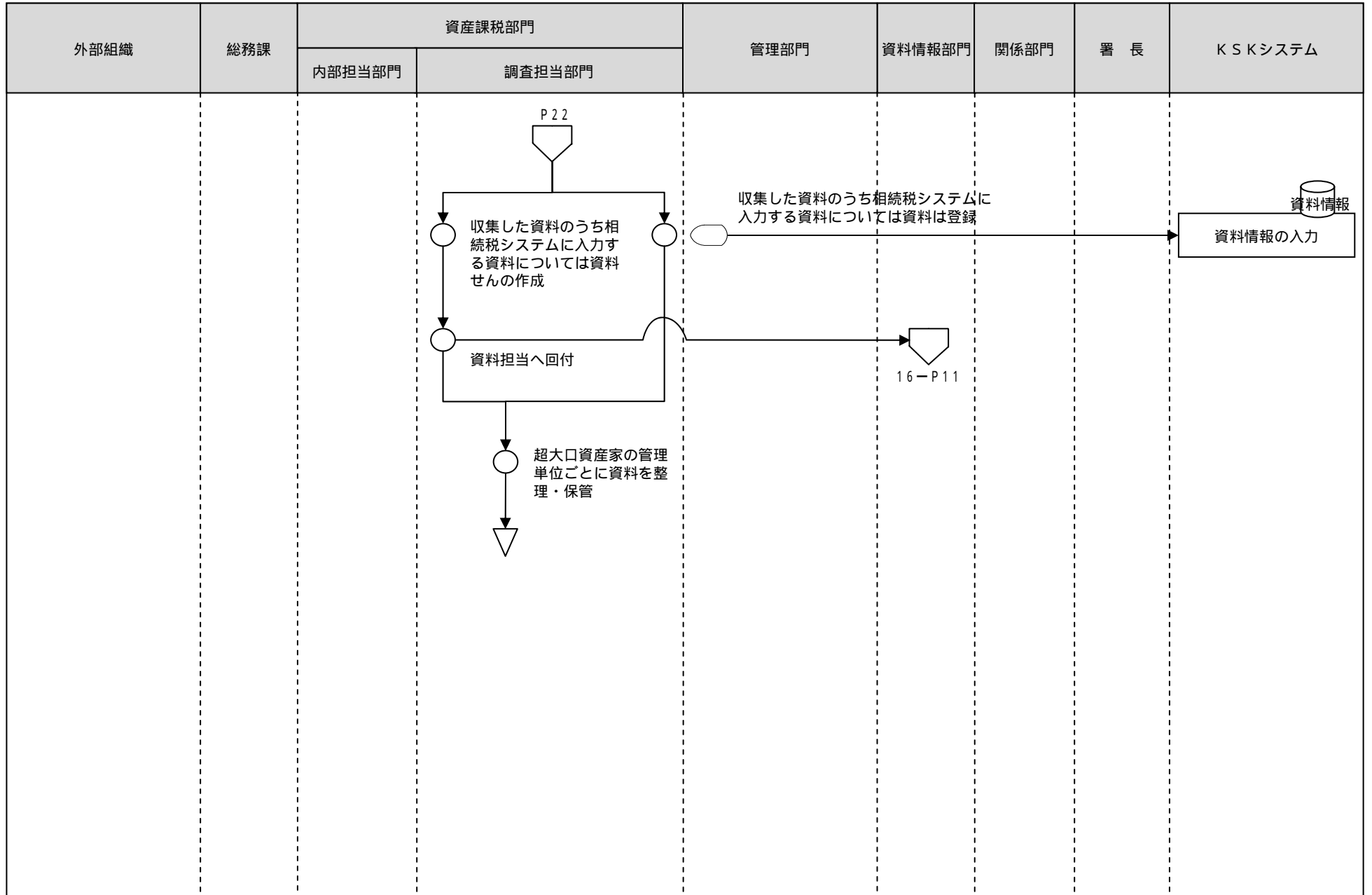

[凡例]

○ 手作業

⊗ 確認・チェック

▽ 保管

□ コンピュータ処理

◯ コンピュータ画面

▭ 帳票

⊞ コンピュータファイル

⏏ 端子

4 譲渡所得事務（重点管理 超大口資産家 ）

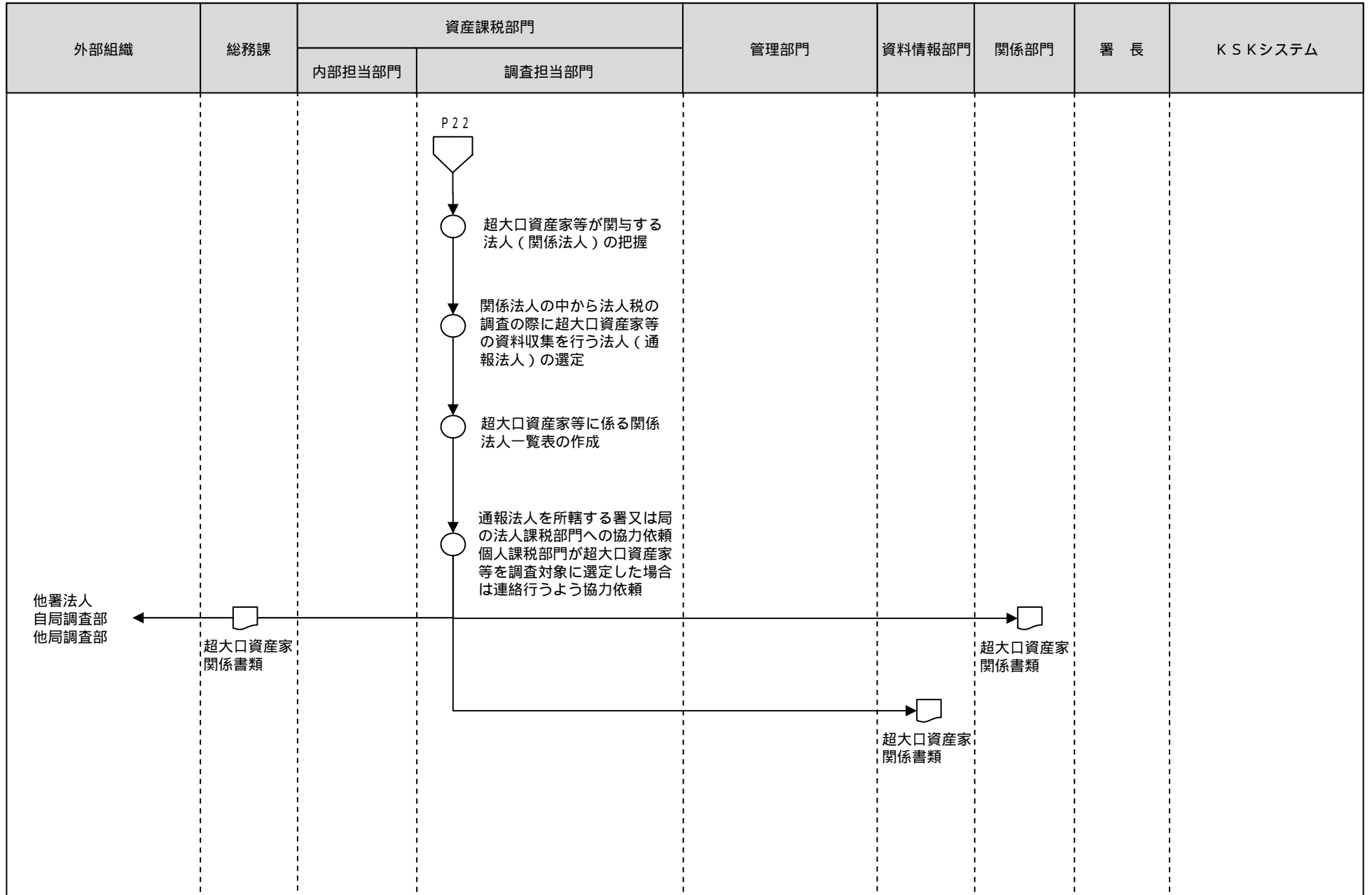

- [凡例] ○ 手作業 ⊗ 確認・チェック ▽ 保管 □ コンピュータ処理 ○ コンピュータ画面 □ 帳票 □ コンピュータファイル ▽ 端子

4 譲渡所得事務（重点管理 超大口資産家 ）

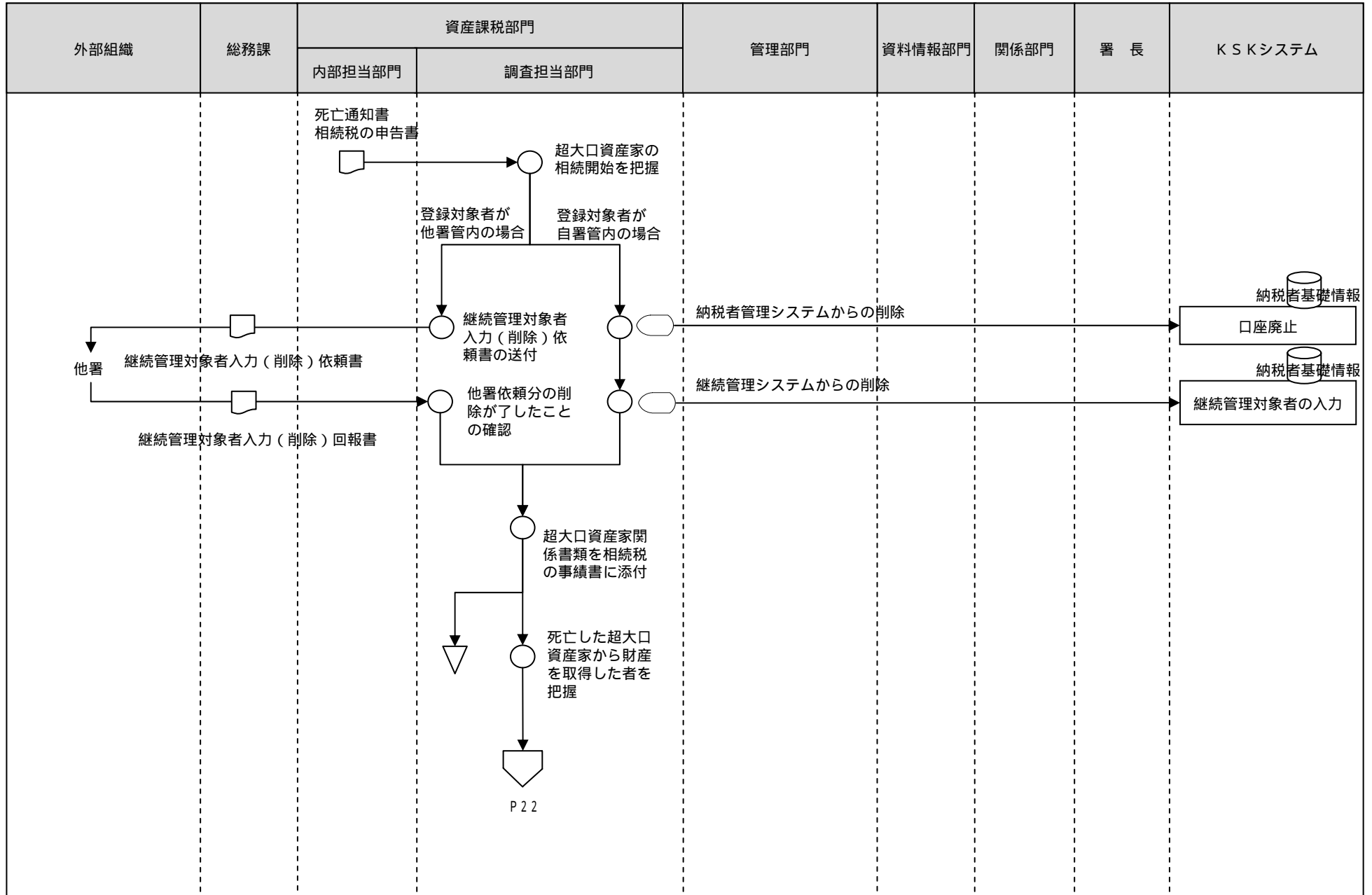

[凡例]

○ 手作業

⊗ 確認・チェック

▽ 保管

□ コンピュータ処理

◯ コンピュータ画面

▭ 帳票

⊞ コンピュータファイル

⏏ 端子

4 譲渡所得事務（重点管理 超大口資産家 ）

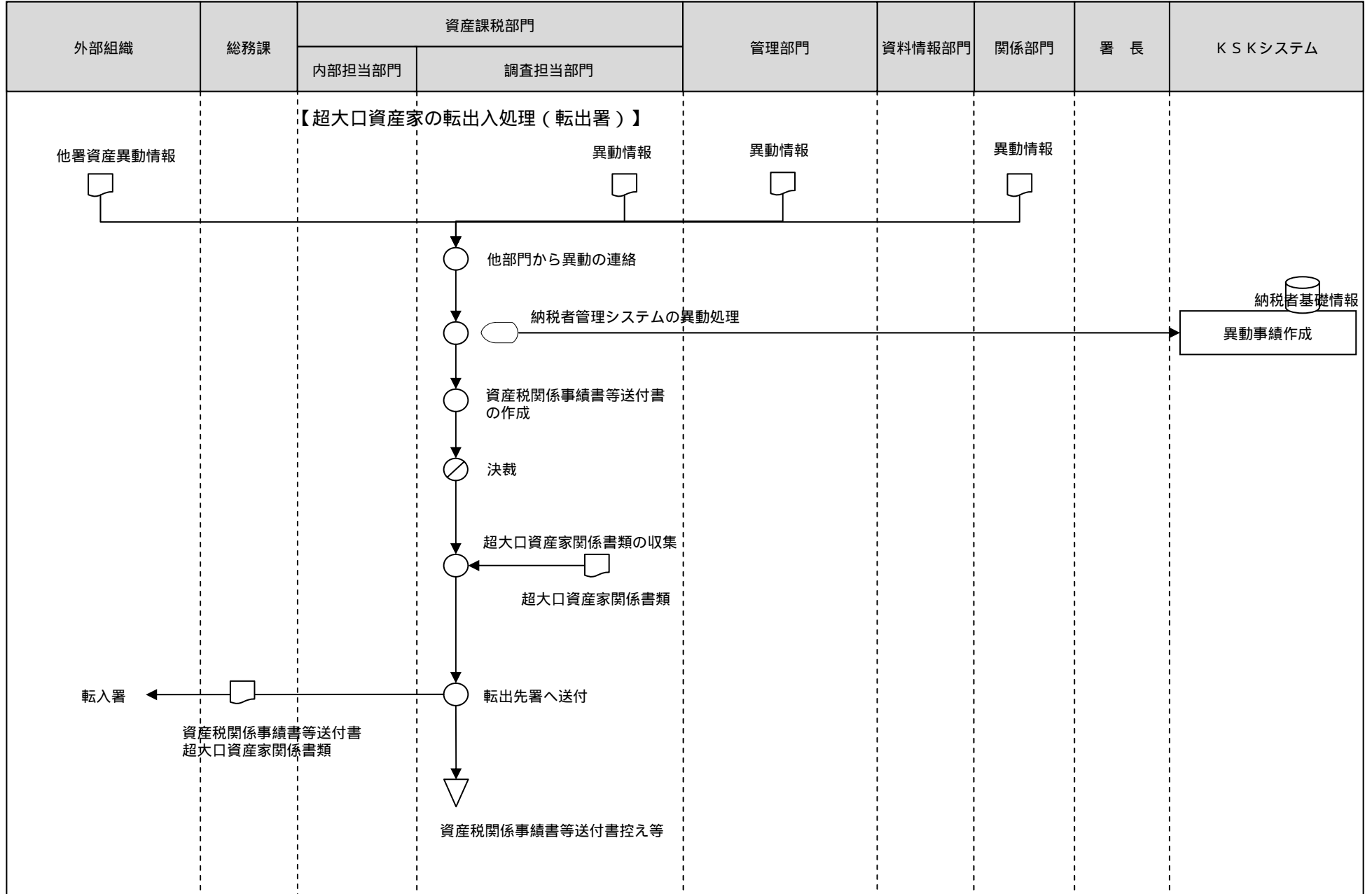

- [凡例] ○ 手作業 ⊘ 確認・チェック ▽ 保管 □ コンピュータ処理 ○ コンピュータ画面 □ 帳票 ○ コンピュータファイル ▽ 端子

4 譲渡所得事務（重点管理 超大口資産家 ）

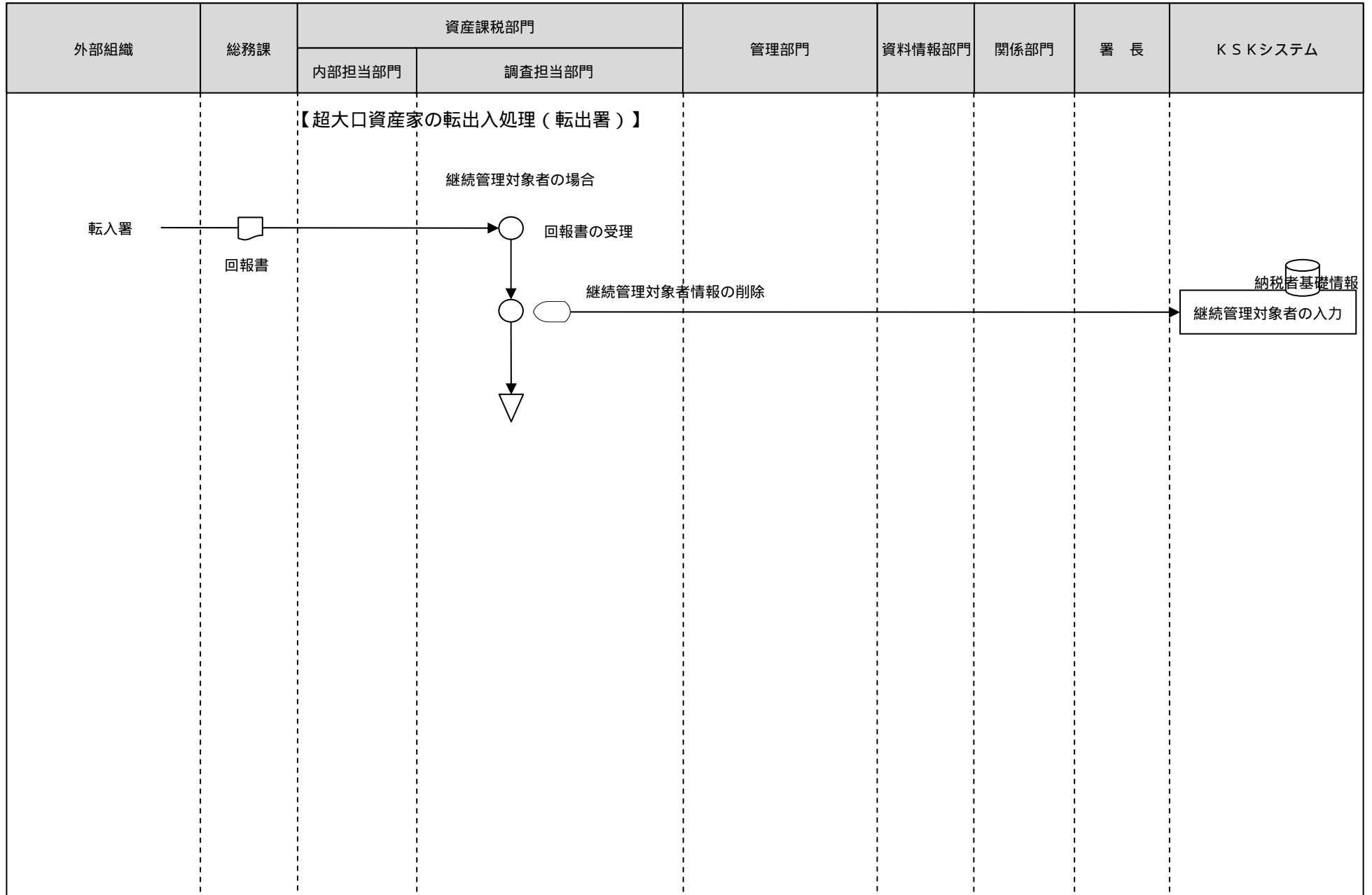

[凡例]

○ 手作業

⊗ 確認・チェック

▽ 保管

□ コンピュータ
処理

◡ コンピュータ
画面

▭ 帳票

⊞ コンピュータ
ファイル

⏏ 端子

4 譲渡所得事務（重点管理 超大口資産家 ）

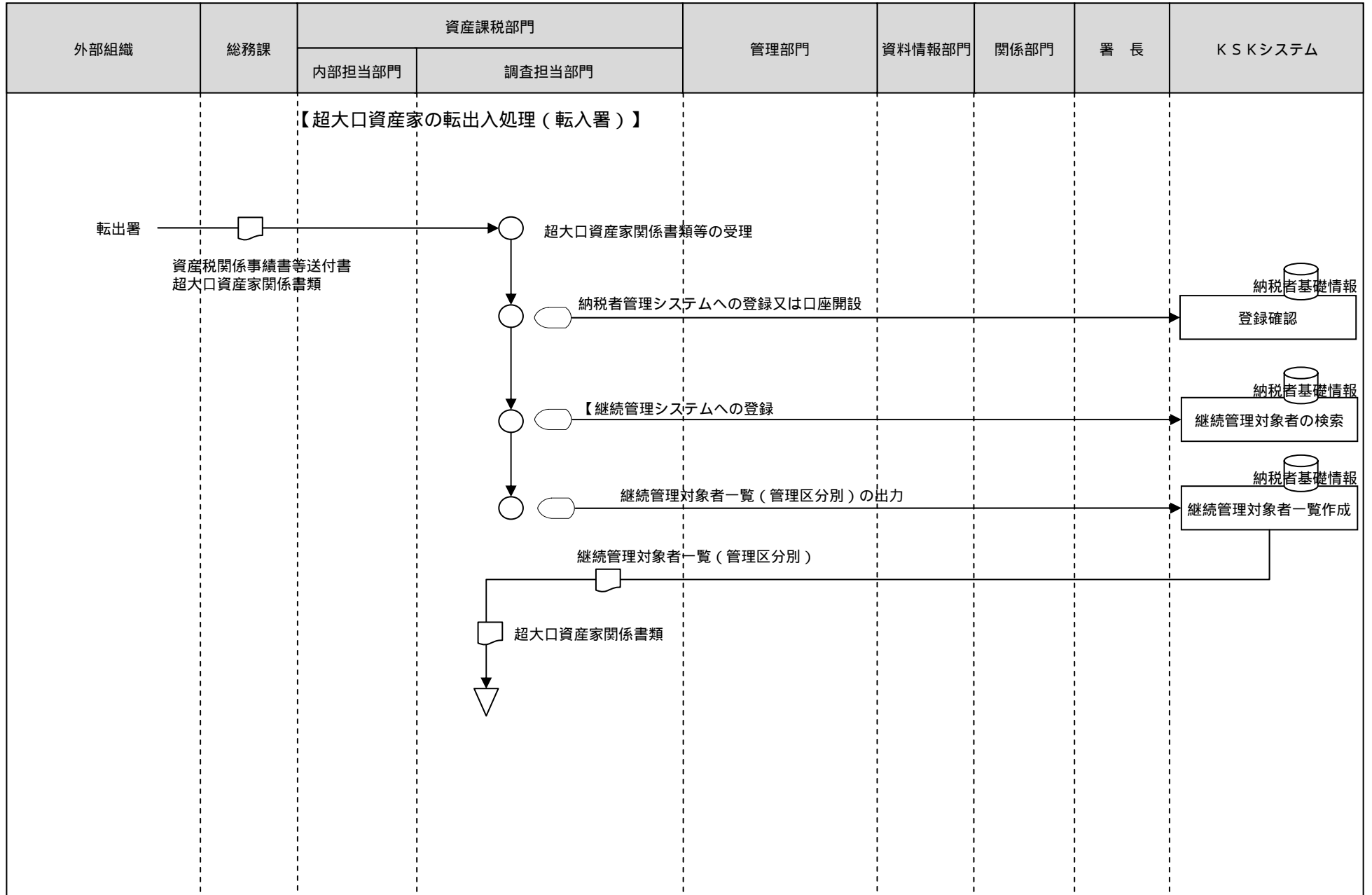

[凡例]

○ 手作業

⊗ 確認・チェック

▽ 保管

□ コンピュータ
処理

◯ コンピュータ
画面

▭ 帳票

⊂ コンピュータ
ファイル

⏏ 端子

4 譲渡所得事務（重点管理 取得価額引継適用事案）

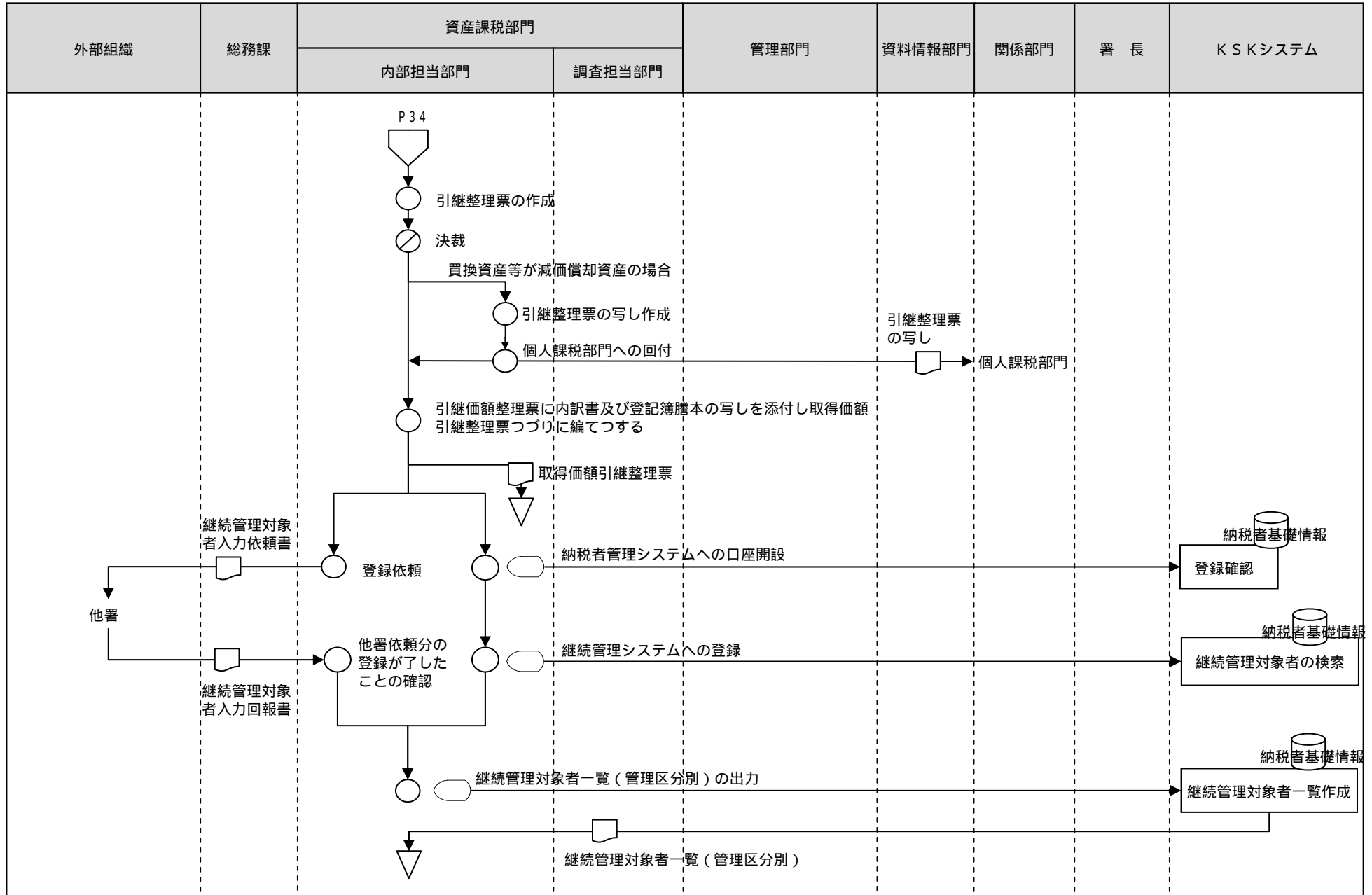

[凡例]

○ 手作業

⊗ 確認・チェック

▽ 保管

□ コンピュータ処理

○ コンピュータ画面

□ 帳票

○ コンピュータファイル

▽ 端子

4 譲渡所得事務（重点管理 措法40条適用事案）

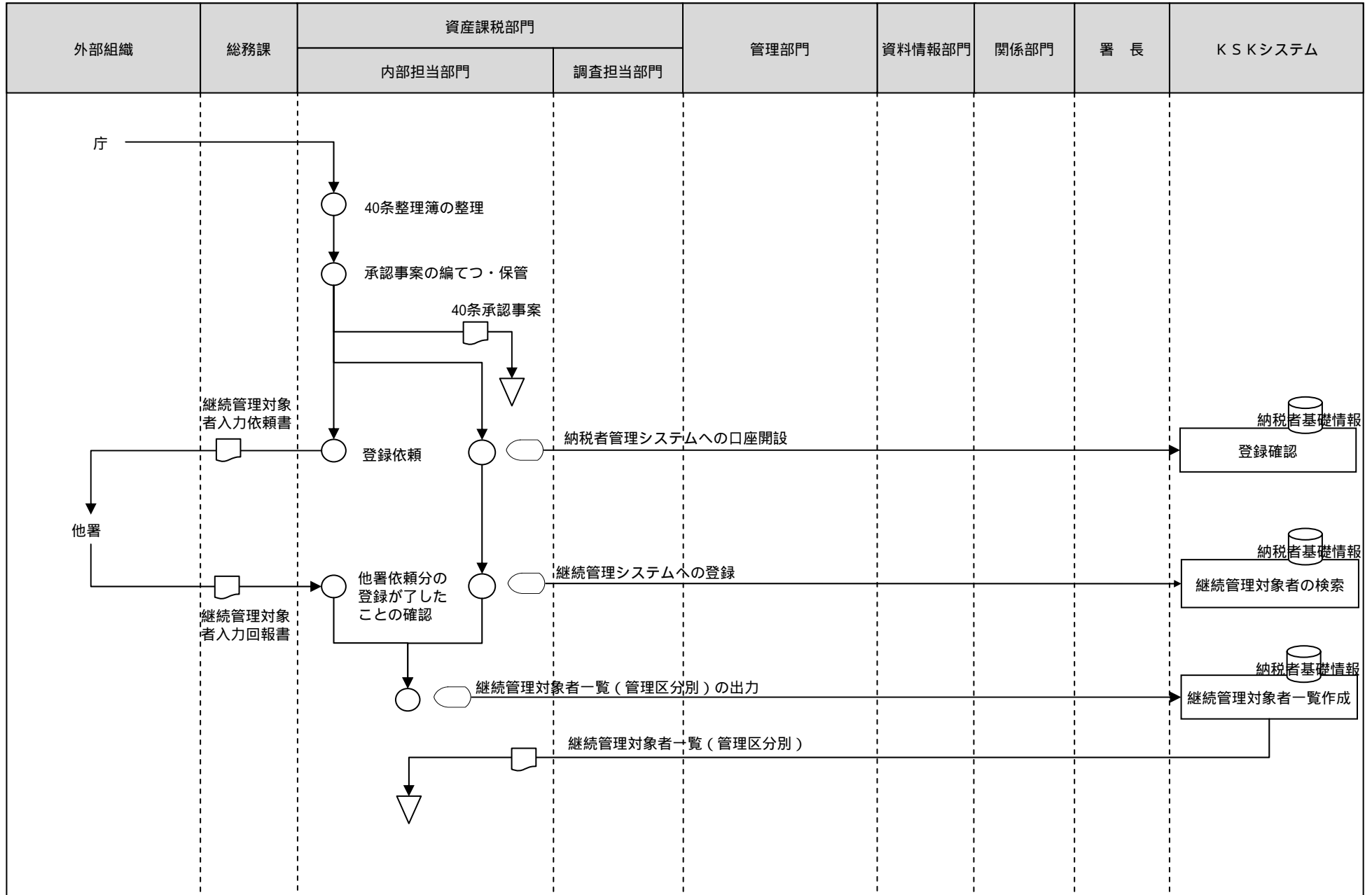

[凡例] ○ 手作業 ⊗ 確認・チェック ▽ 保管 □ コンピュータ処理 ◯ コンピュータ画面 ▭ 帳票 〇 コンピュータファイル ㊦ 端子

4 譲渡所得事務（申告審理）

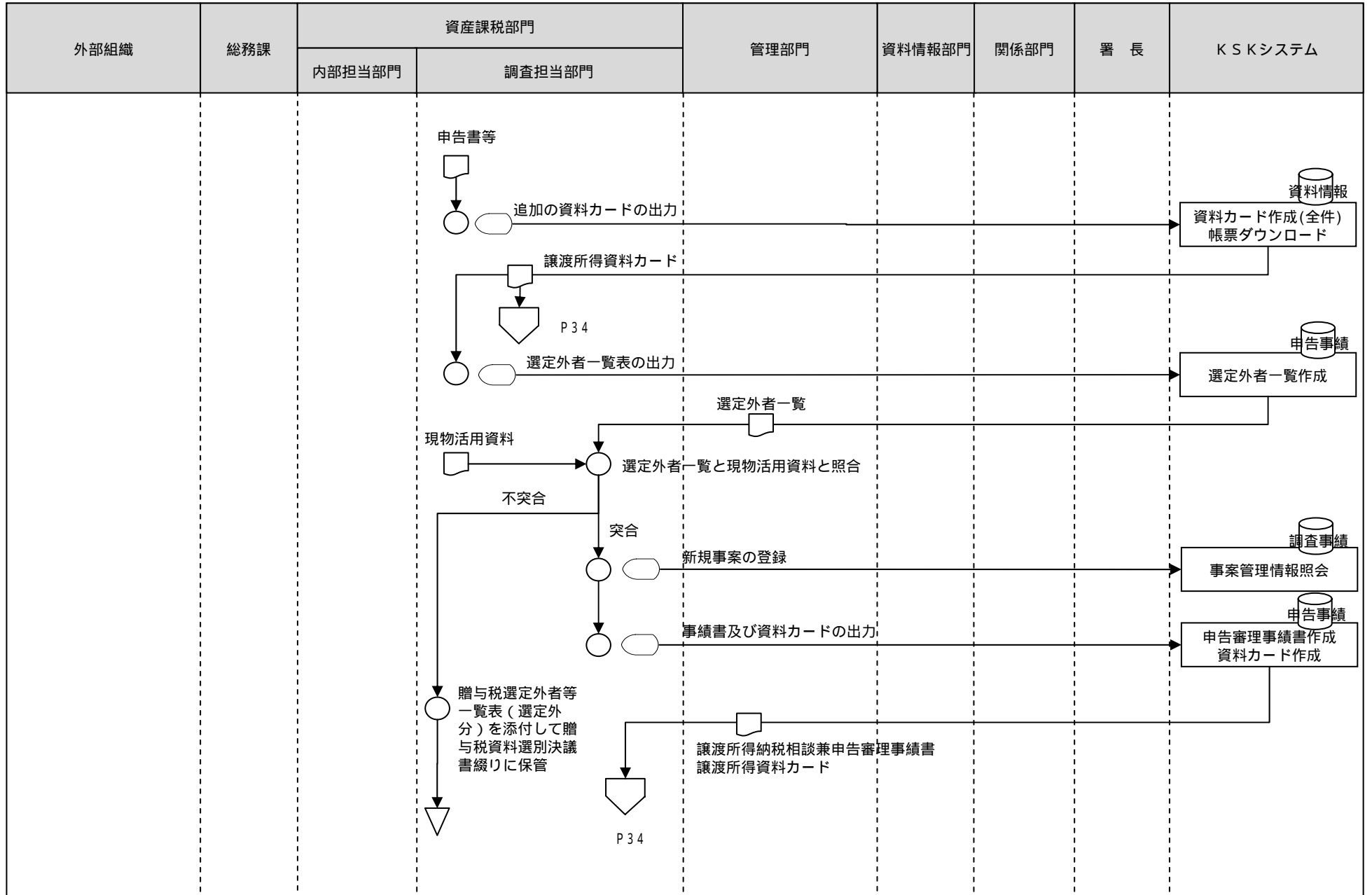

[凡例] ○ 手作業

⊗ 確認・チェック

▽ 保管

□ コンピュータ処理

◡ コンピュータ画面

▭ 帳票

⊂ コンピュータファイル

▽ 端子

4 譲渡所得事務（申告審理）

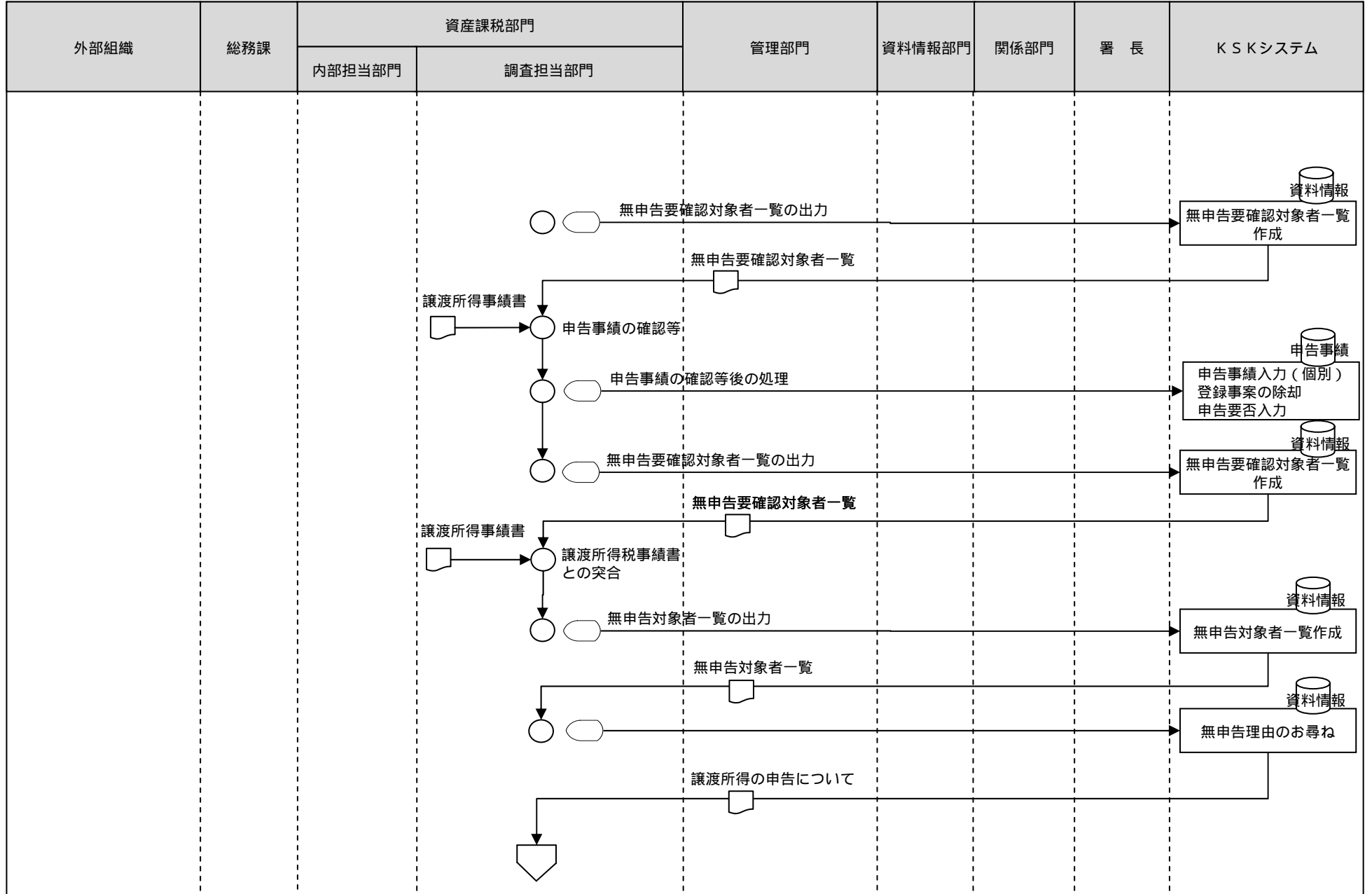

[凡例]

○ 手作業

⊗ 確認・チェック

▽ 保管

□ コンピュータ処理

◻ コンピュータ画面

▭ 帳票

⊂ コンピュータファイル

▽ 端子

4 譲渡所得事務（申告審理）

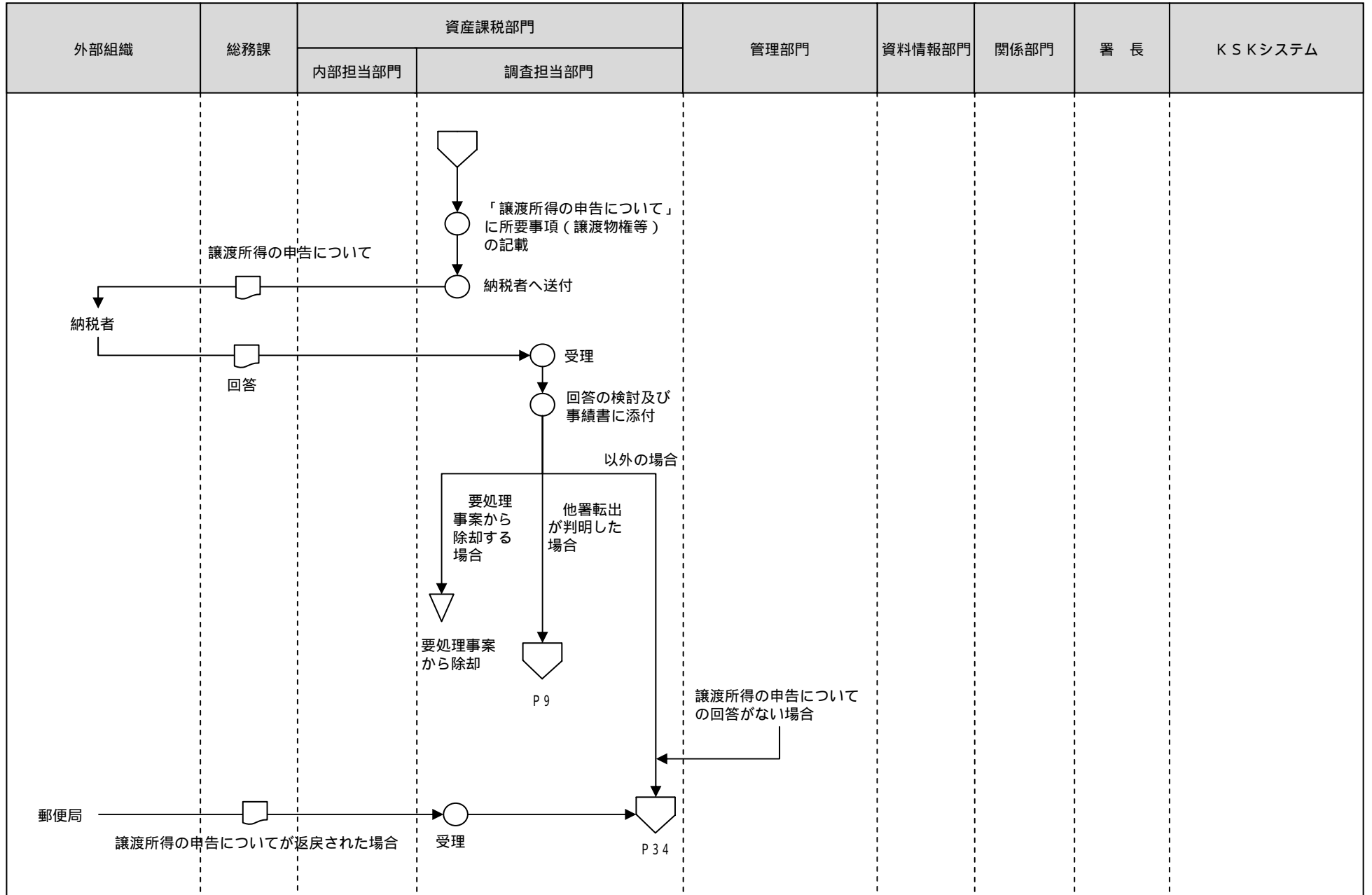

[凡例]

○ 手作業

⊗ 確認・チェック

▽ 保管

□ コンピュータ処理

◯ コンピュータ画面

▭ 帳票

⊂ コンピュータファイル

⏏ 端子

4 譲渡所得事務（申告審理）

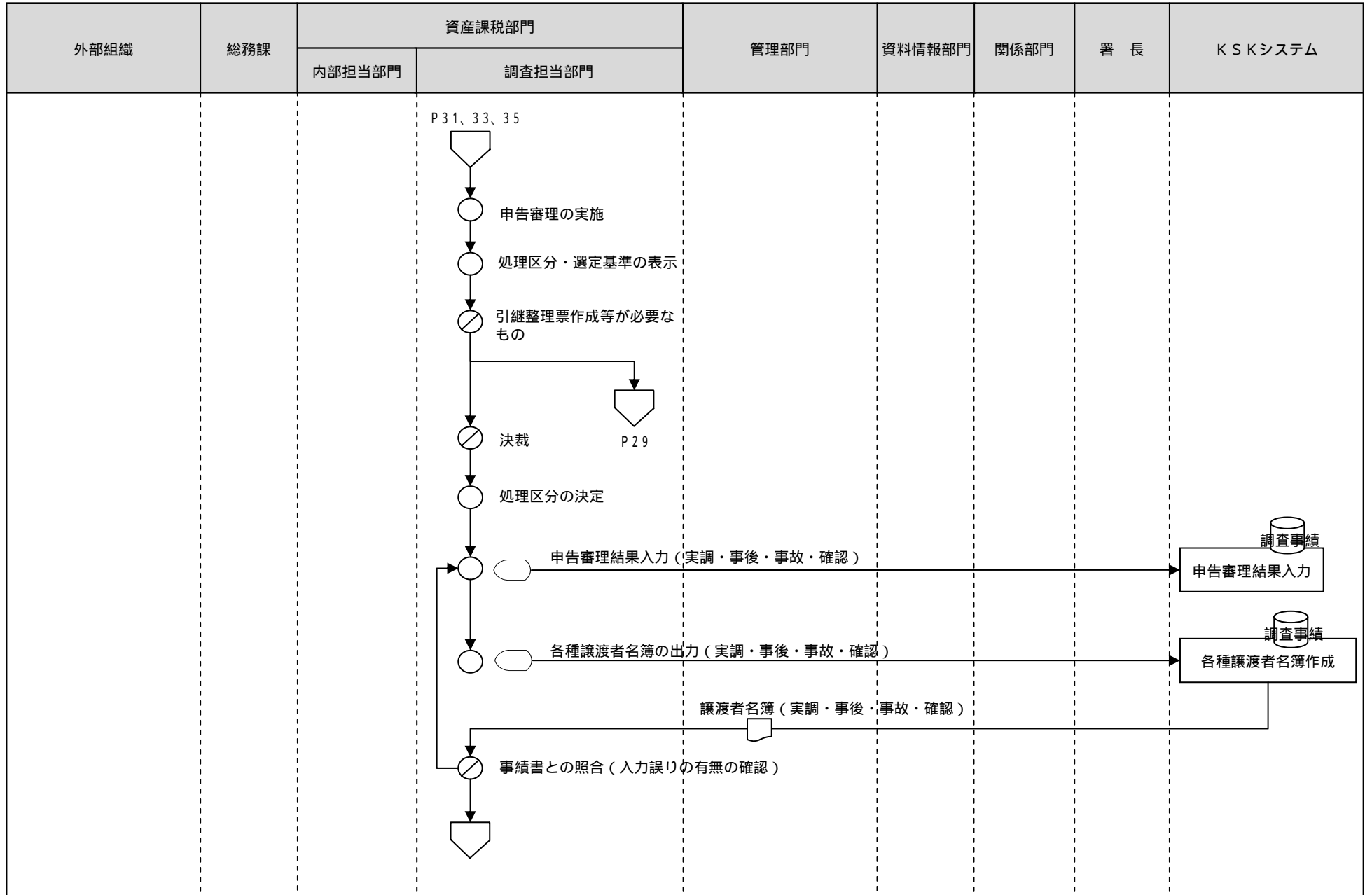

[凡例]

○ 手作業

⊗ 確認・チェック

▽ 保管

□ コンピュータ処理

◡ コンピュータ画面

▭ 帳票

⊞ コンピュータファイル

▽ 端子

4 譲渡所得事務（申告審理）

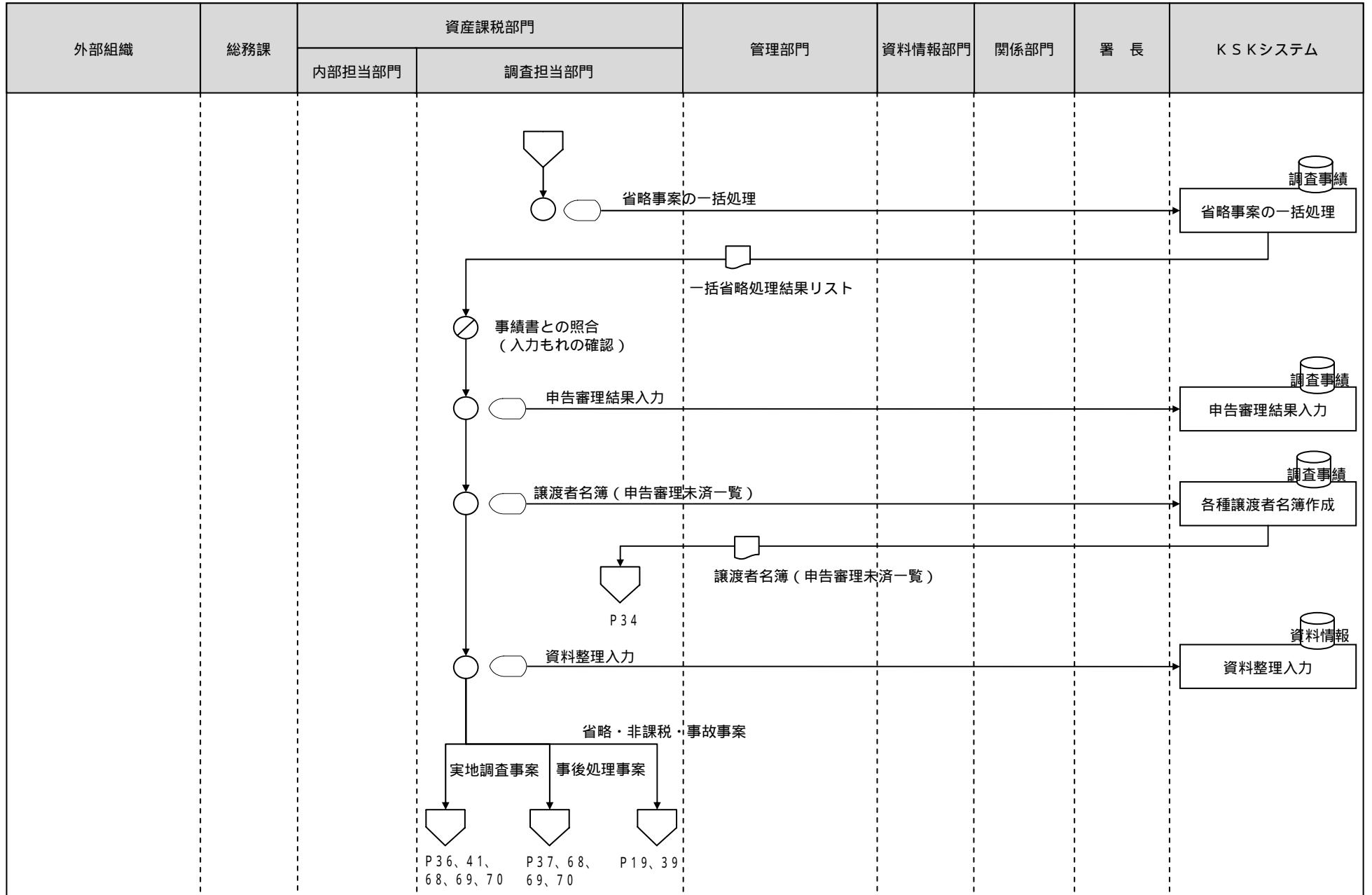

[凡例]

○ 手作業

⊗ 確認・チェック

▽ 保管

□ コンピュータ処理

◡ コンピュータ画面

▭ 帳票

🗄️ コンピュータファイル

▽ 端子

4 譲渡所得事務（申告審理）

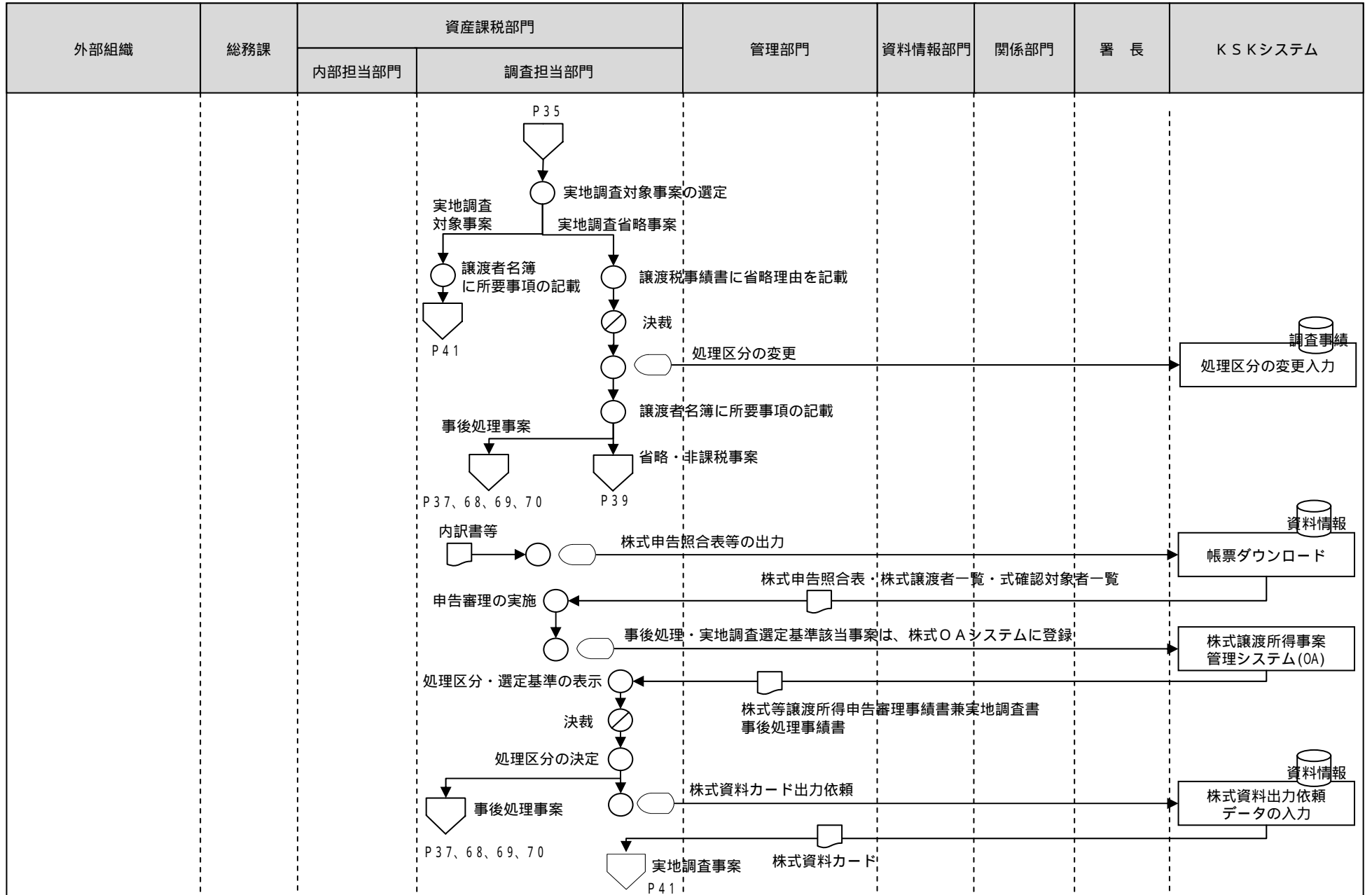

[凡例]

○ 手作業

⊗ 確認・チェック

▽ 保管

□ コンピュータ処理

◇ コンピュータ画面

▭ 帳票

⊞ コンピュータファイル

▽ 端子

4 譲渡所得事務（事後処理・調査省略等）

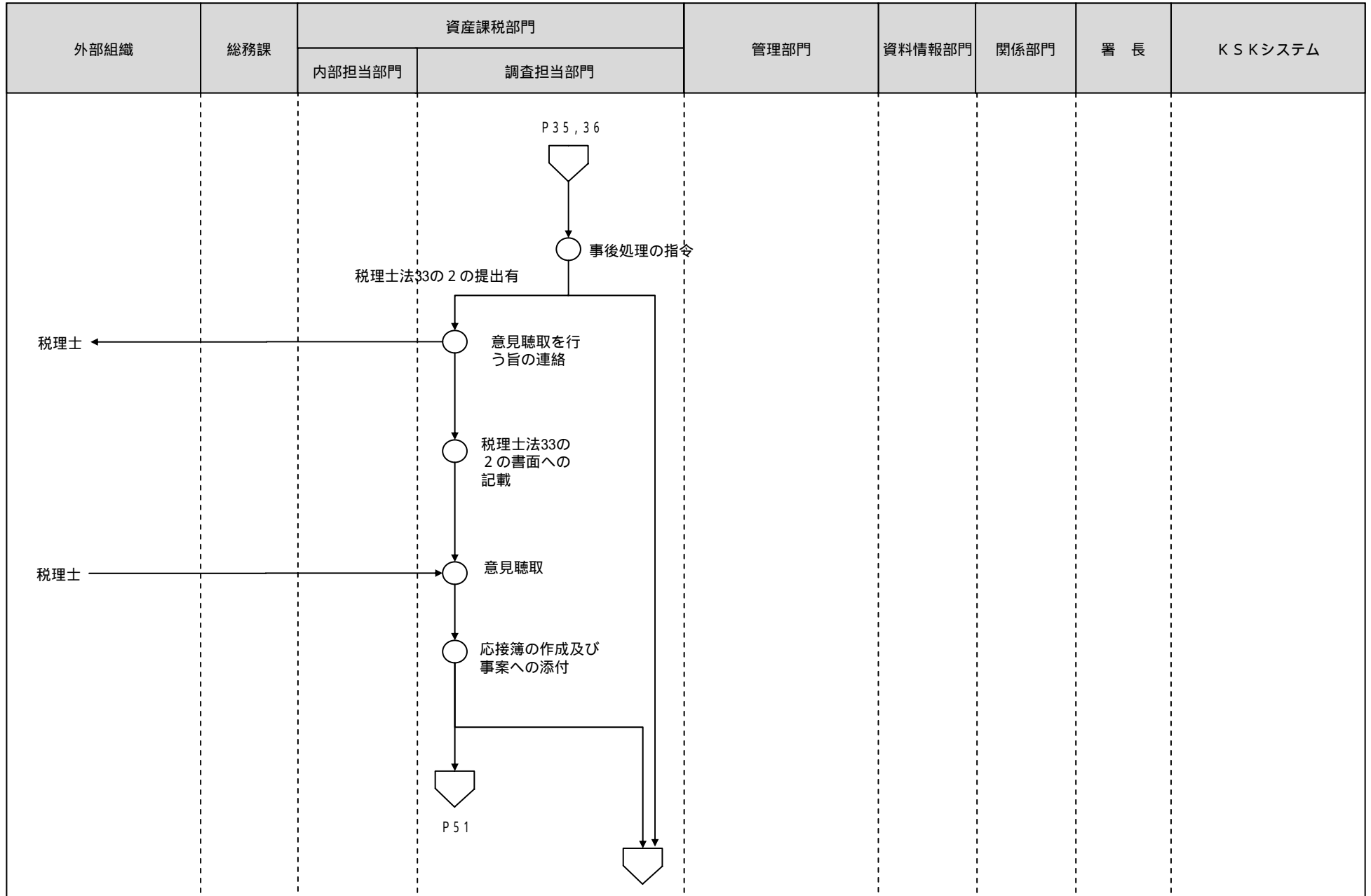

[凡例]

○ 手作業

⊗ 確認・チェック

▽ 保管

□ コンピュータ処理

◡ コンピュータ画面

▭ 帳票

⊞ コンピュータファイル

⏏ 端子

4 譲渡所得事務（事後処理・調査省略等）

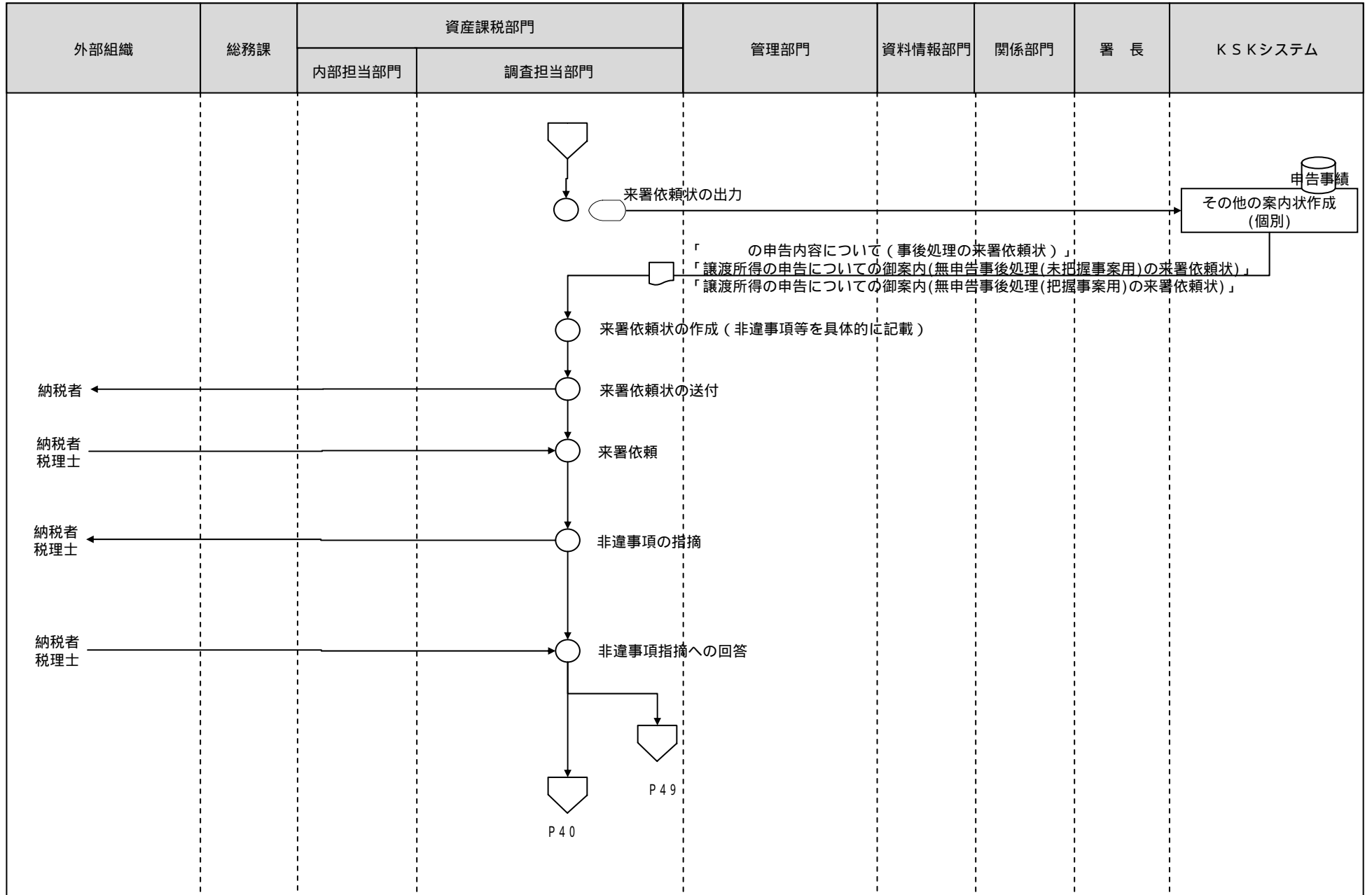

[凡例]

○ 手作業

⊗ 確認・チェック

▽ 保管

□ コンピュータ
処理

◯ コンピュータ
画面

▭ 帳票

⊞ コンピュータ
ファイル

▽ 端子

4 譲渡所得事務（事後処理・調査省略等）

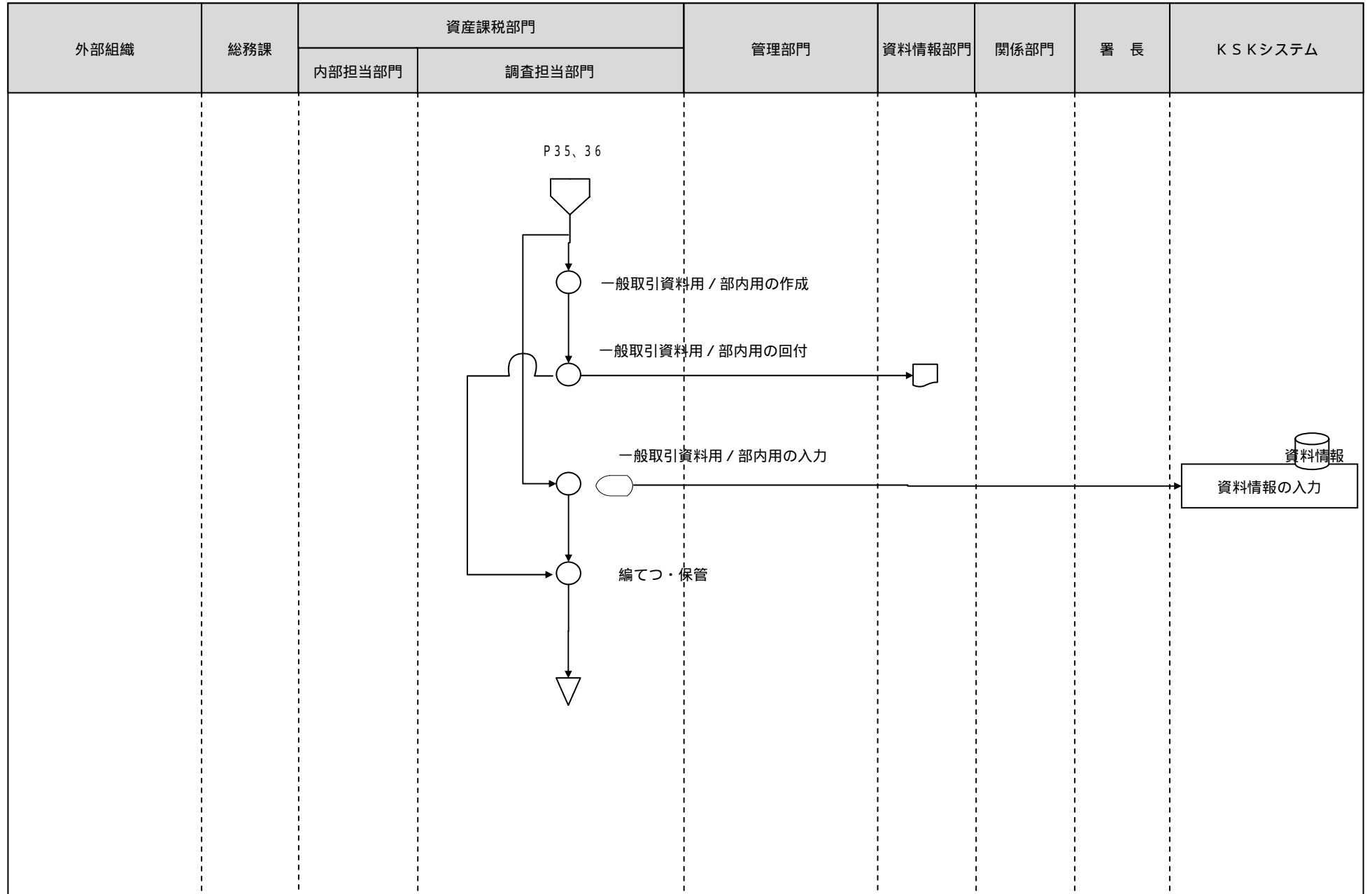

[凡例]

○ 手作業

⊗ 確認・チェック

▽ 保管

□ コンピュータ
処理

○ コンピュータ
画面

□ 帳票

○ コンピュータ
ファイル

▽ 端子

4 譲渡所得事務（事後処理・調査省略等）

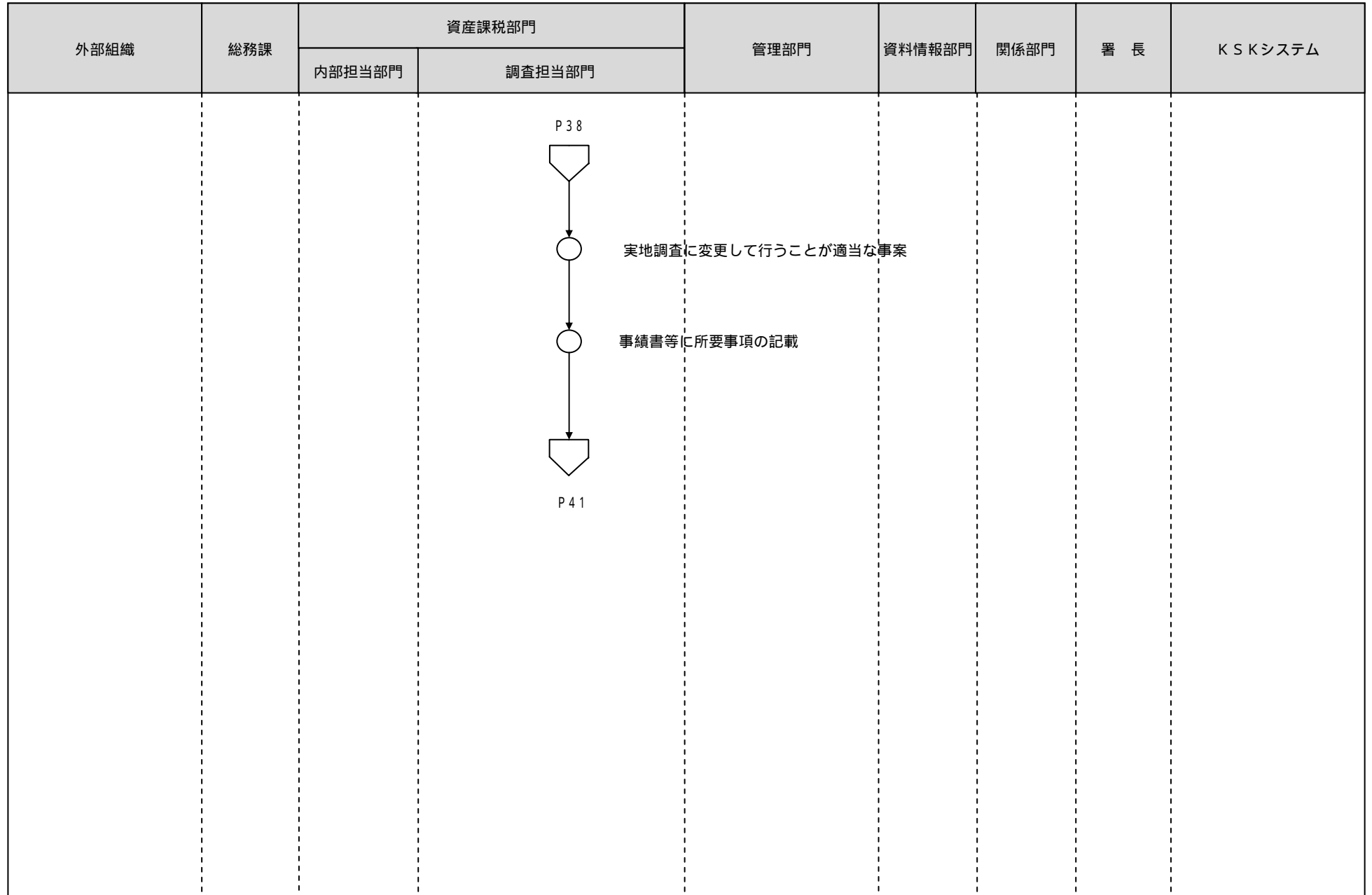

[凡例]

○ 手作業

⊗ 確認・チェック

▽ 保管

□ コンピュータ
処理

◯ コンピュータ
画面

▭ 帳票

⊞ コンピュータ
ファイル

▽ 端子

4 譲渡所得事務（実地調査等）

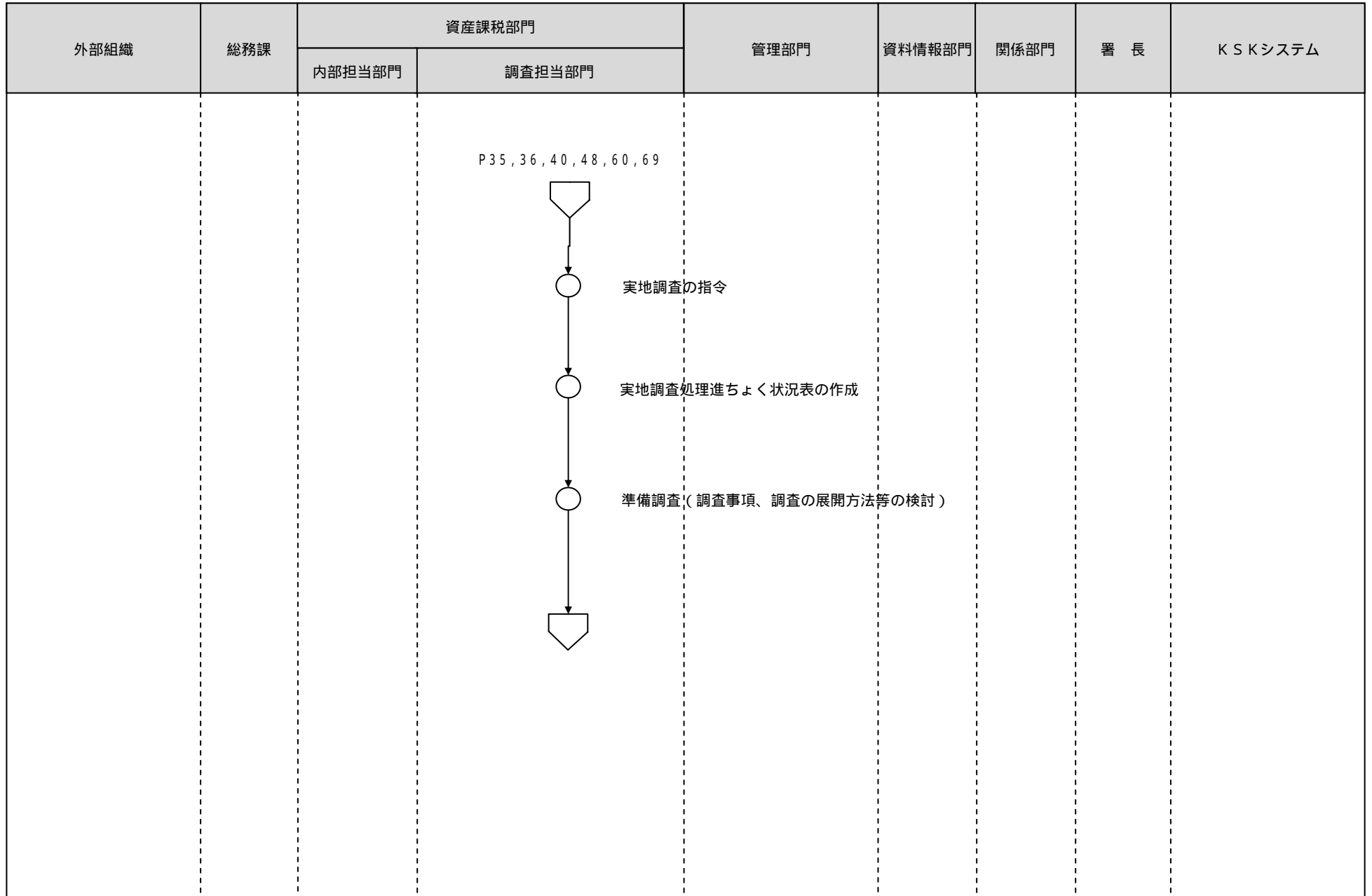

実地調査の指令

実地調査処理進ちょく状況表の作成

準備調査（調査事項、調査の展開方法等の検討）

[凡例]

○ 手作業

⊗ 確認・チェック

▽ 保管

□ コンピュータ
処理

◻ コンピュータ
画面

▭ 帳票

⊞ コンピュータ
ファイル

⏏ 端子

4 譲渡所得事務（実地調査等）

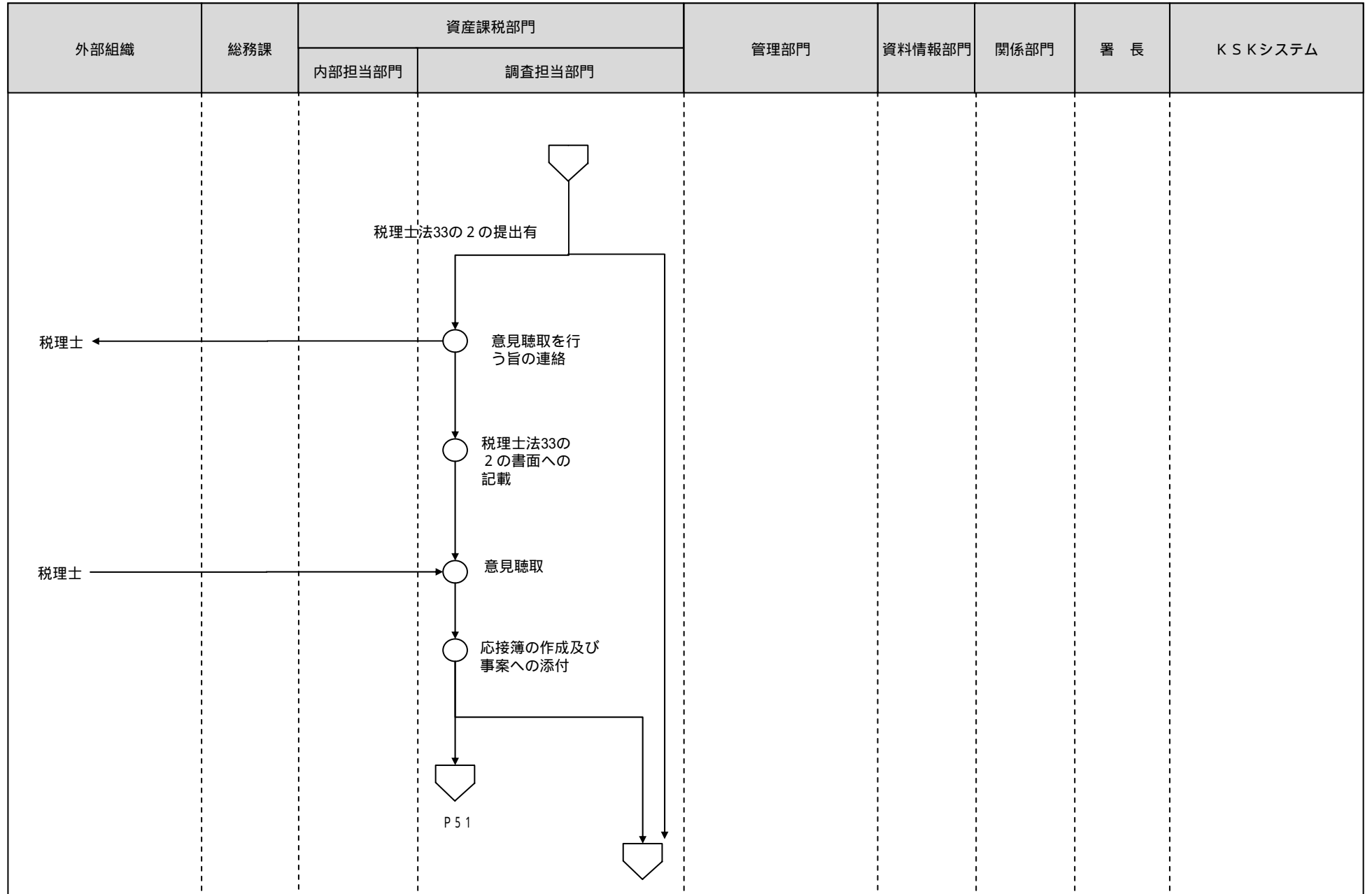

[凡例]

○ 手作業

⊗ 確認・チェック

▽ 保管

□ コンピュータ処理

◯ コンピュータ画面

▭ 帳票

⊂ コンピュータファイル

▽ 端子

4 譲渡所得事務（実地調査等）

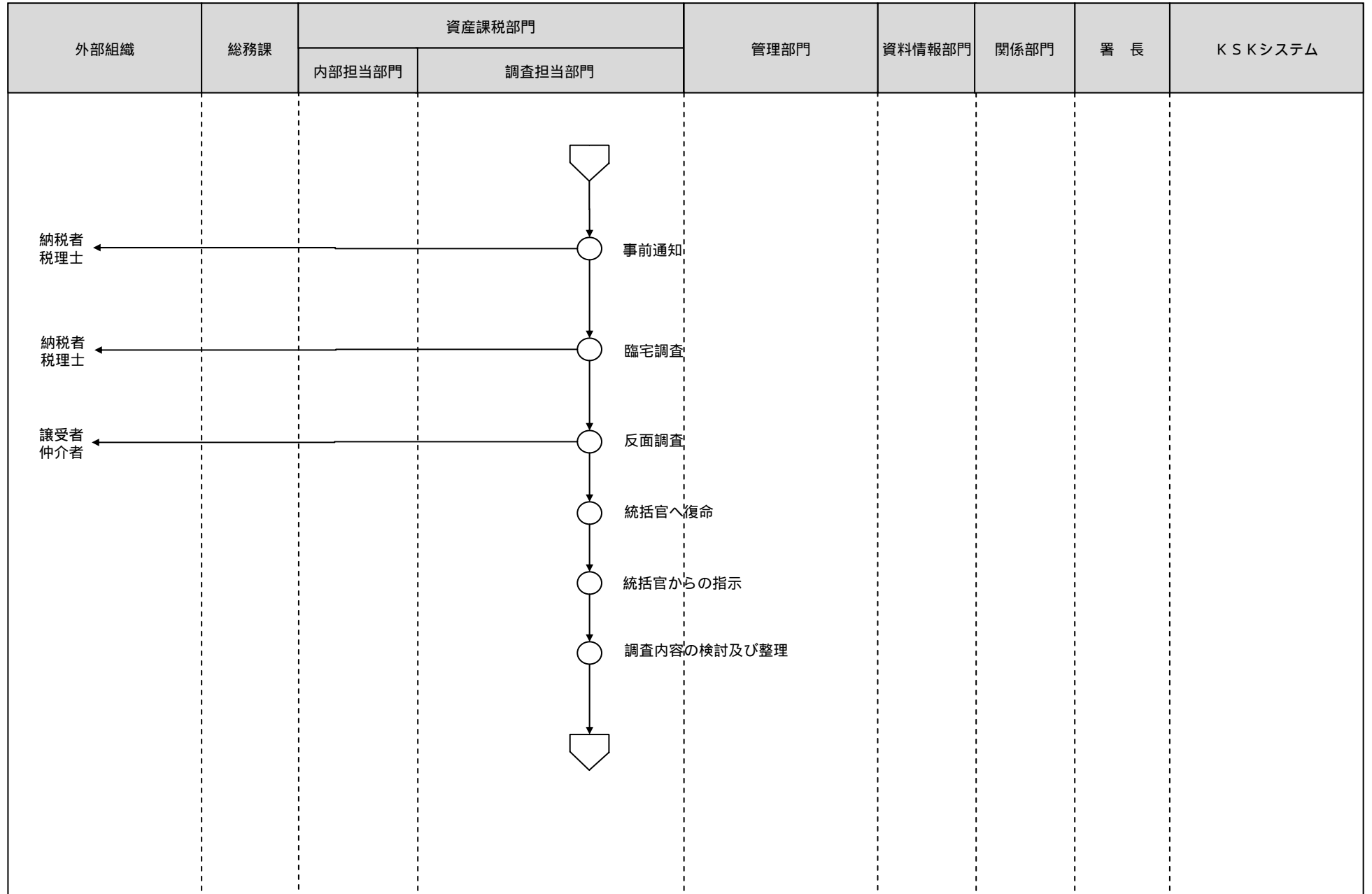

[凡例]

○ 手作業

⊗ 確認・チェック

▽ 保管

□ コンピュータ
処理

◯ コンピュータ
画面

▭ 帳票

⊞ コンピュータ
ファイル

⏏ 端子

4 譲渡所得事務（実地調査等）

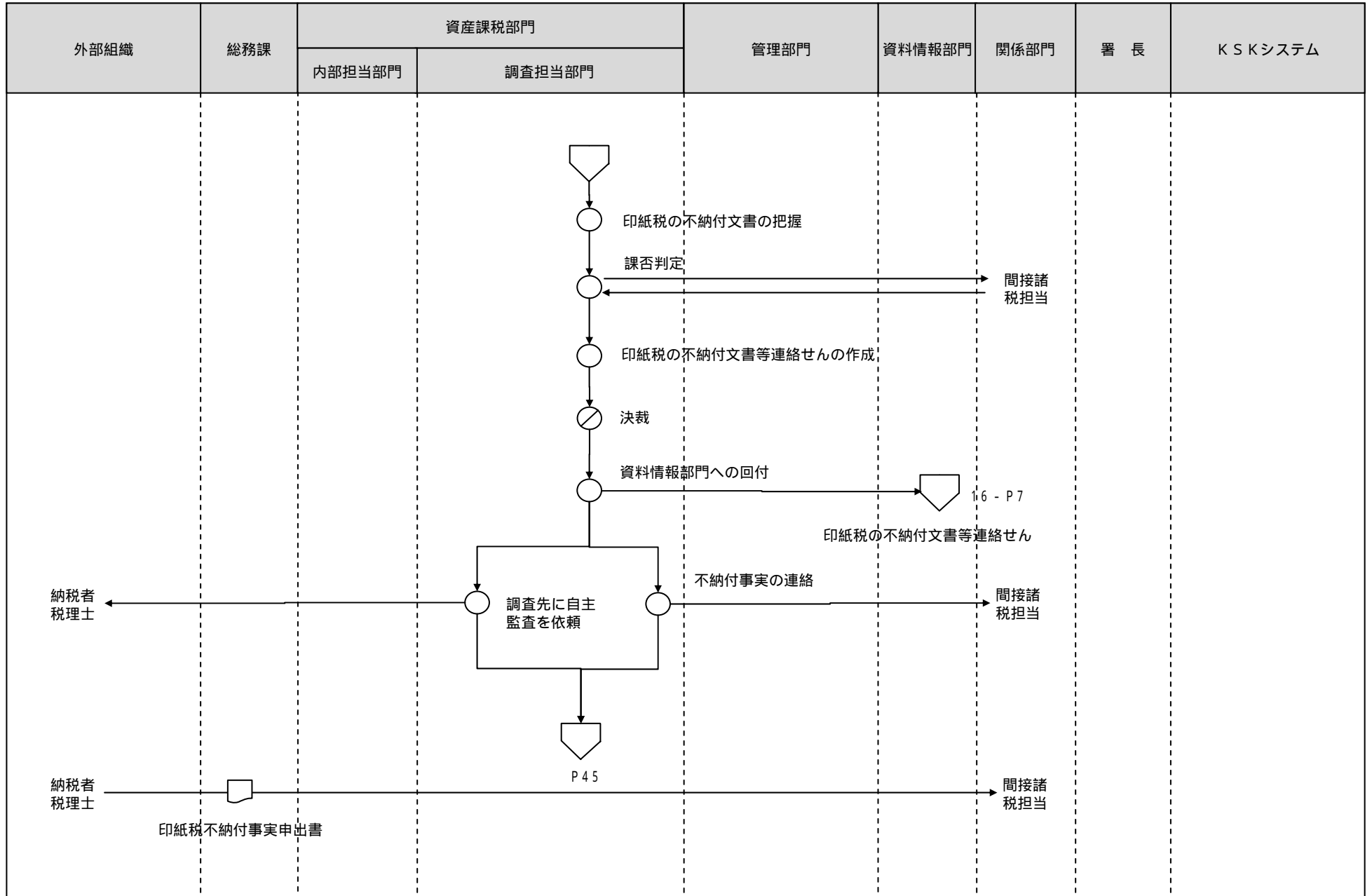

[凡例]

- 手作業
- ⊗ 確認・チェック
- ▽ 保管
- コンピュータ処理
- ◭ コンピュータ画面
- ▭ 帳票
- 🗄️ コンピュータファイル
- ◮ 端子

4 譲渡所得事務（実地調査等）

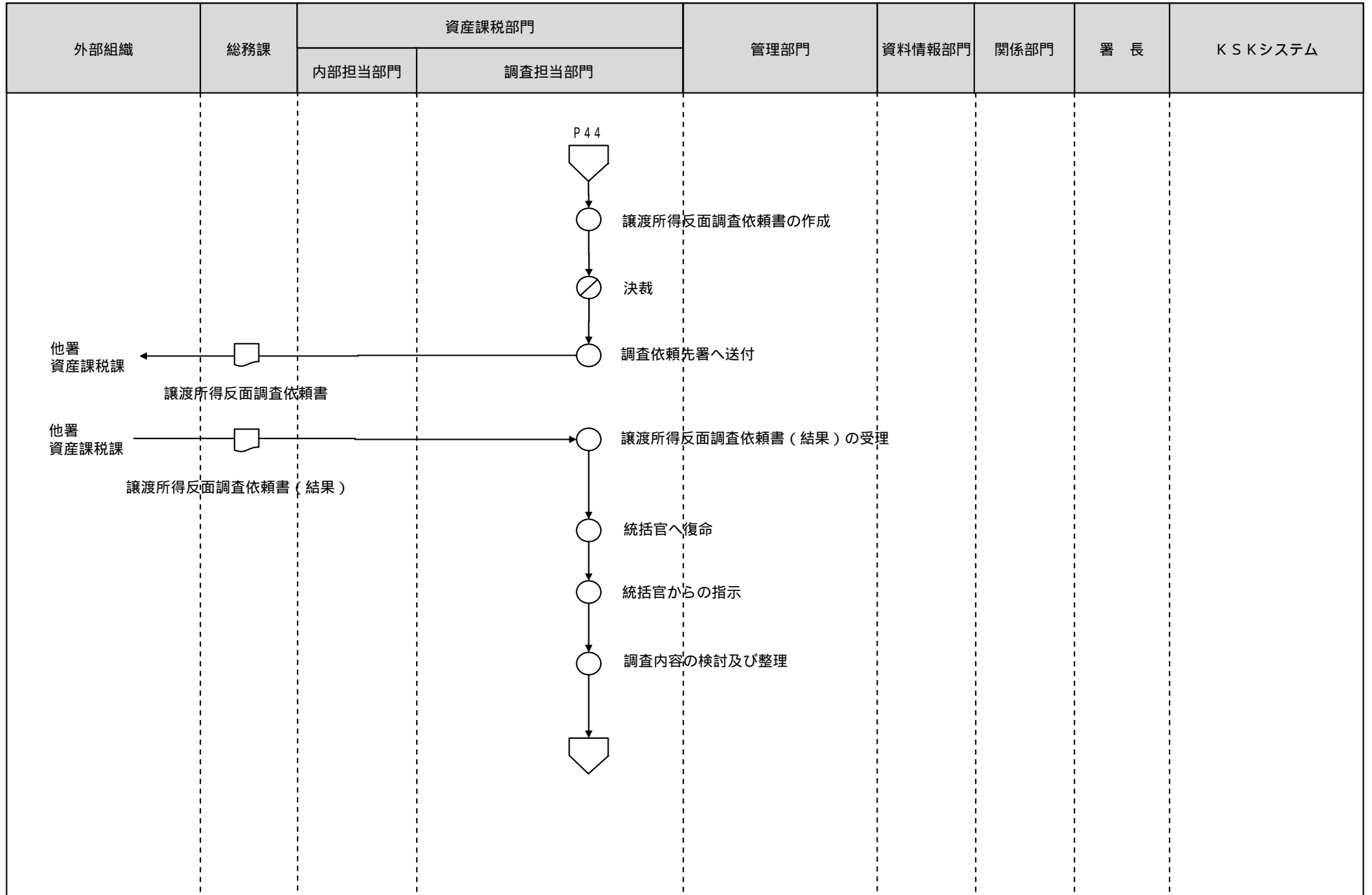

[凡例] ○ 手作業 ⊗ 確認・チェック ▽ 保管 □ コンピュータ処理 ◯ コンピュータ画面 ◻ 帳票 〇 コンピュータファイル ▽ 端子

4 譲渡所得事務（実地調査等）

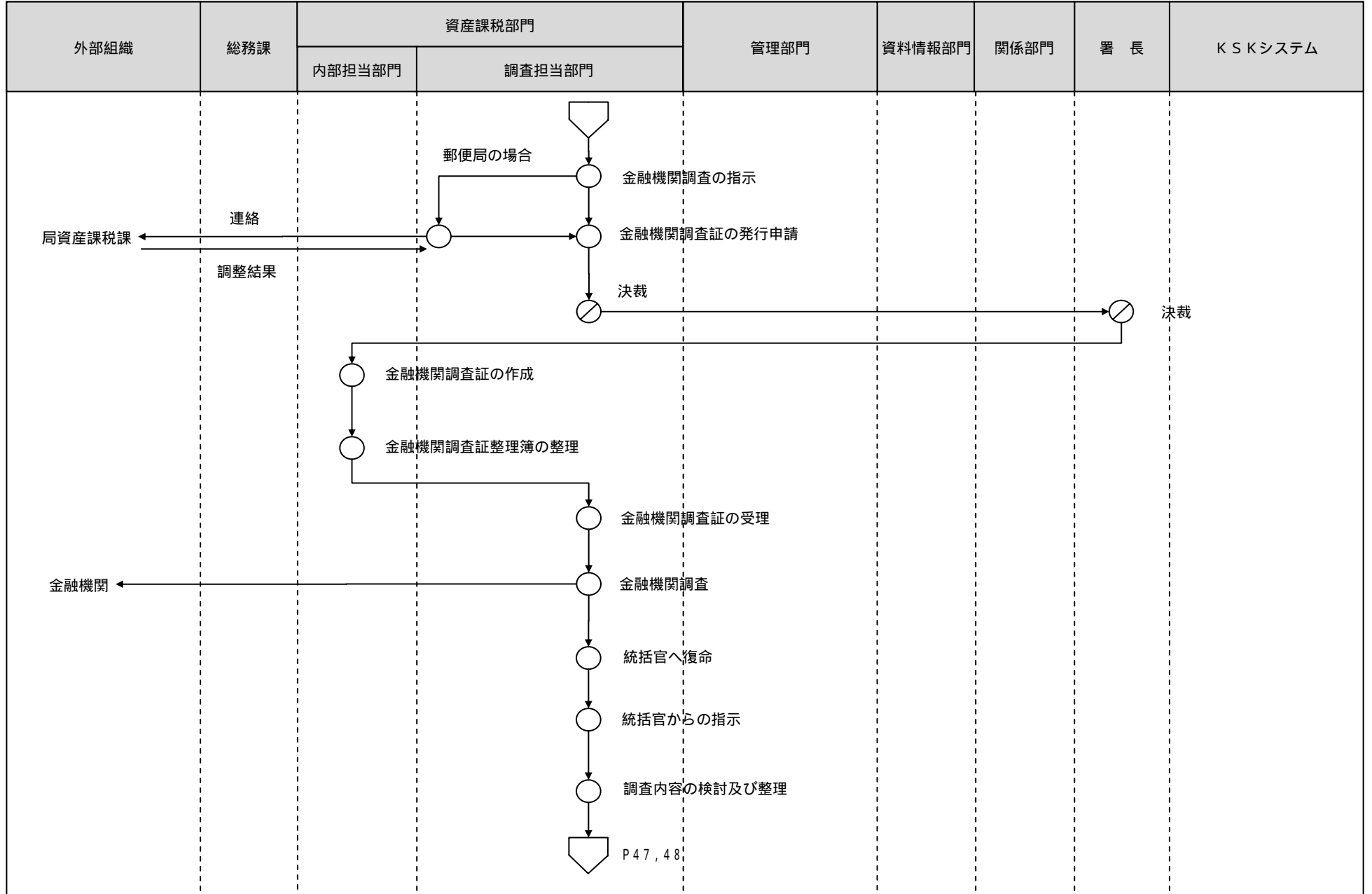

[凡例]

○ 手作業

⊗ 確認・チェック

▽ 保管

□ コンピュータ
処理

◯ コンピュータ
画面

▭ 帳票

⊂ コンピュータ
ファイル

▽ 端子

4 譲渡所得事務（実地調査等）

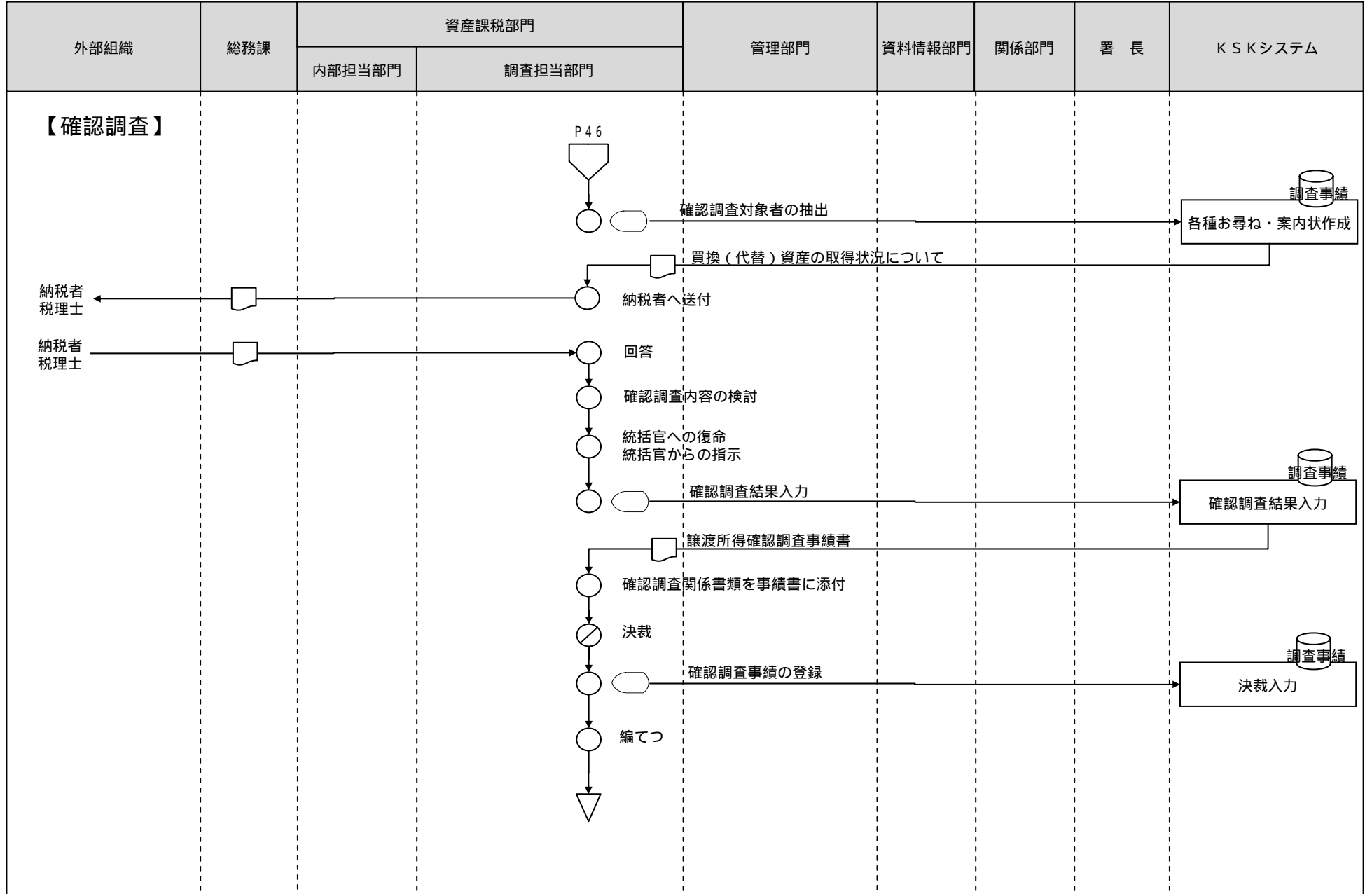

[凡例] ○ 手作業

⊗ 確認・チェック

▽ 保管

□ コンピュータ
処理

◌ コンピュータ
画面

〇 帳票

〇 コンピュータ
ファイル

▽ 端子

4 譲渡所得事務（重要審議会における審理）

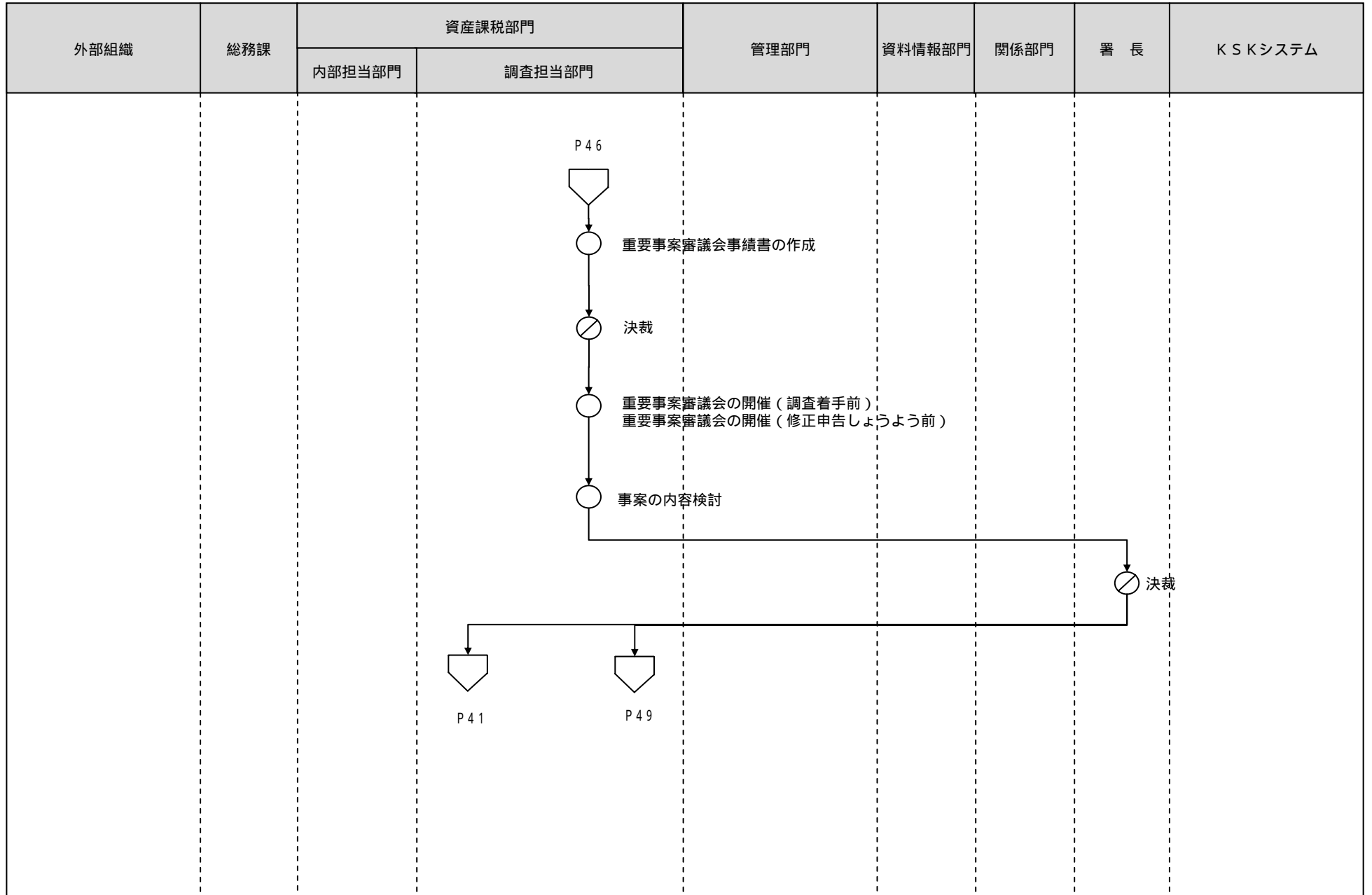

[凡例]

○ 手作業

⊗ 確認・チェック

▽ 保管

□ コンピュータ
処理

◯ コンピュータ
画面

▭ 帳票

⊞ コンピュータ
ファイル

▽ 端子

4 譲渡所得事務（決議書等の作成）

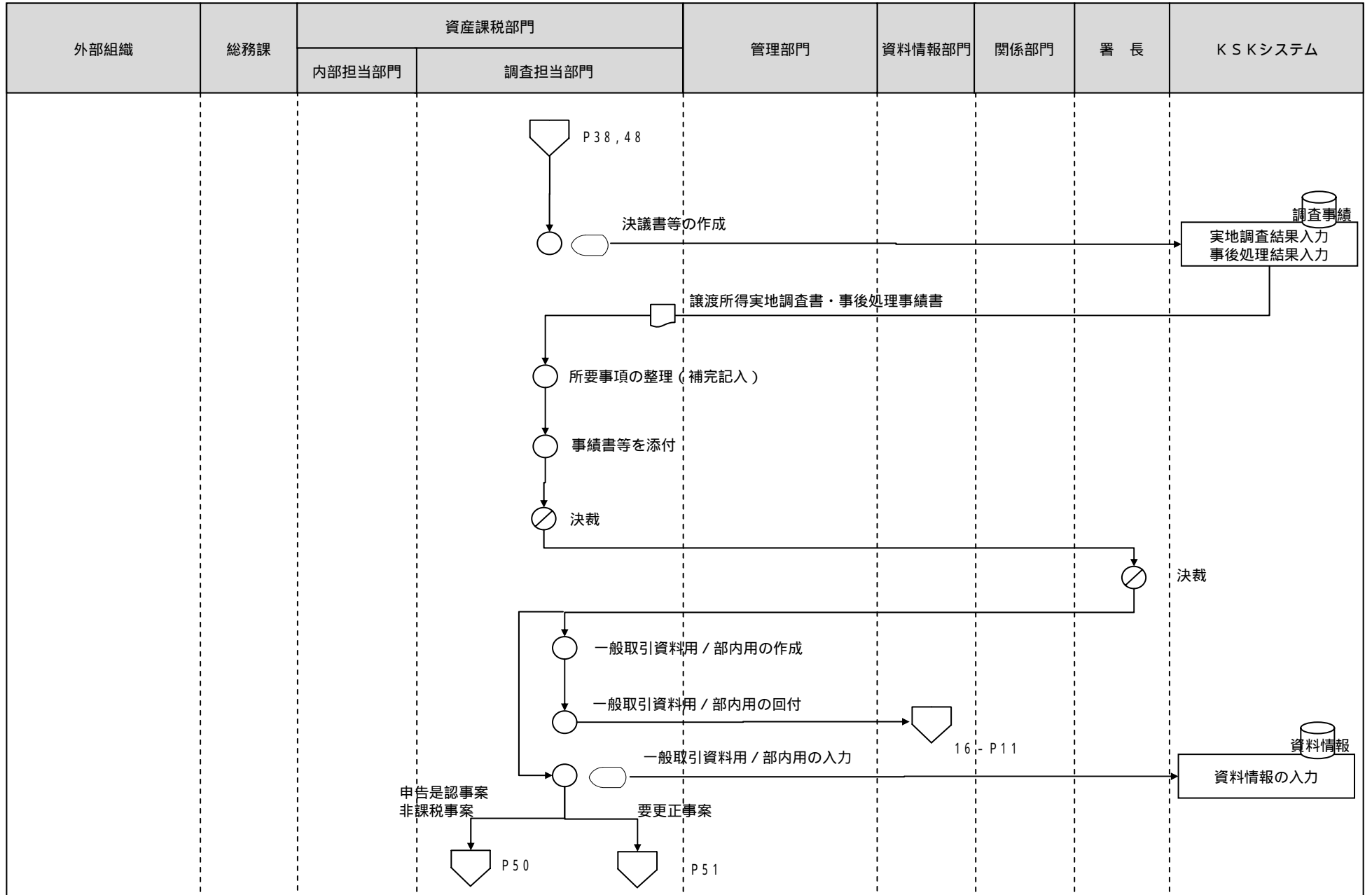

[凡例]

○ 手作業

⊗ 確認・チェック

▽ 保管

□ コンピュータ
処理

◯ コンピュータ
画面

▭ 帳票

⊞ コンピュータ
ファイル

▽ 端子

4 譲渡所得事務（決議書等の作成）

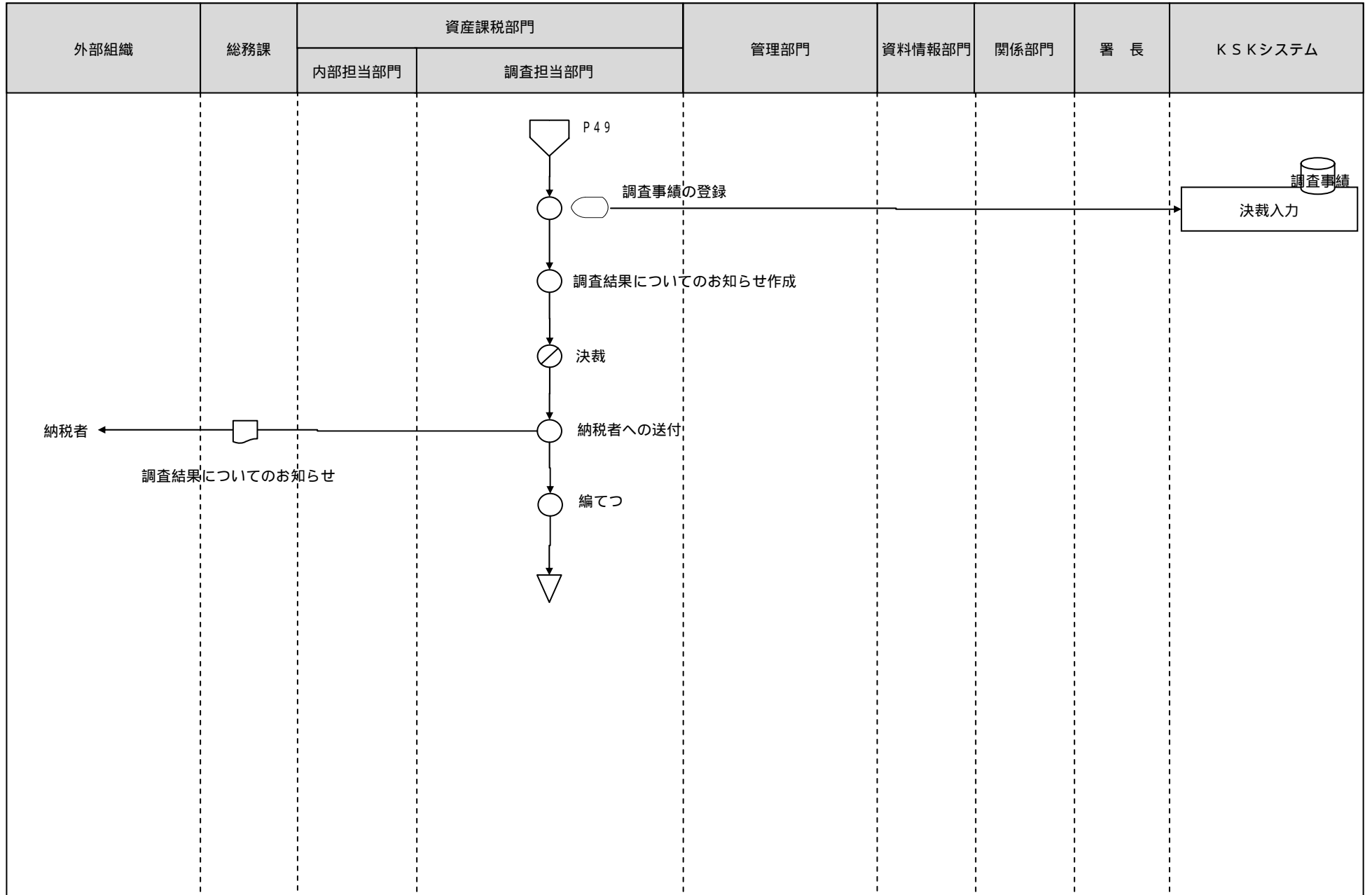

[凡例]

○ 手作業

⊗ 確認・チェック

▽ 保管

□ コンピュータ
処理

◌ コンピュータ
画面

▭ 帳票

⊞ コンピュータ
ファイル

▽ 端子

4 譲渡所得事務（決議書等の作成）

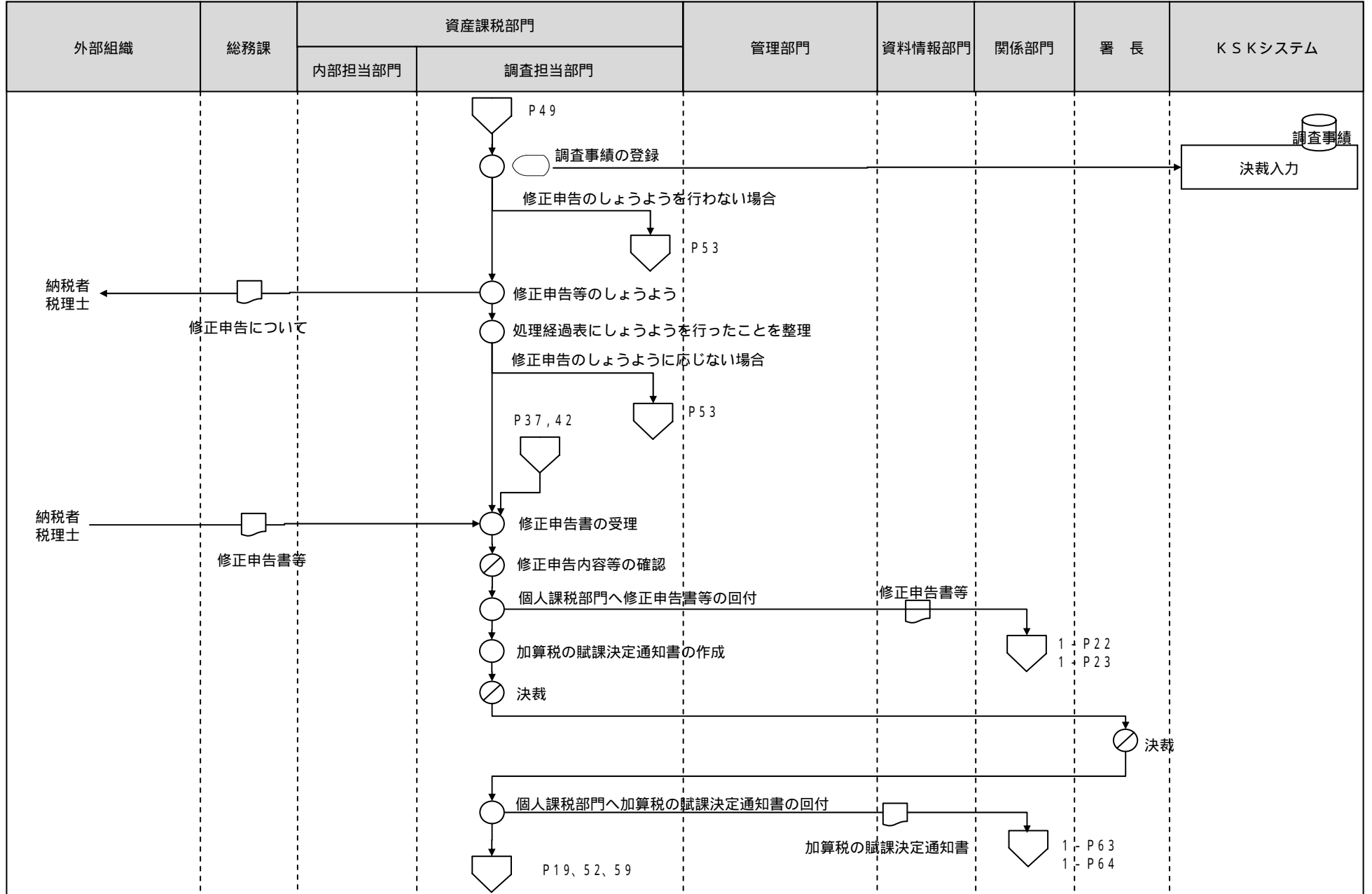

[凡例]

○ 手作業

⊗ 確認・チェック

▽ 保管

□ コンピュータ処理

◻ コンピュータ画面

▭ 帳票

⊞ コンピュータファイル

▽ 端子

4 譲渡所得事務（申告実績等の更新・調査実績の登録）

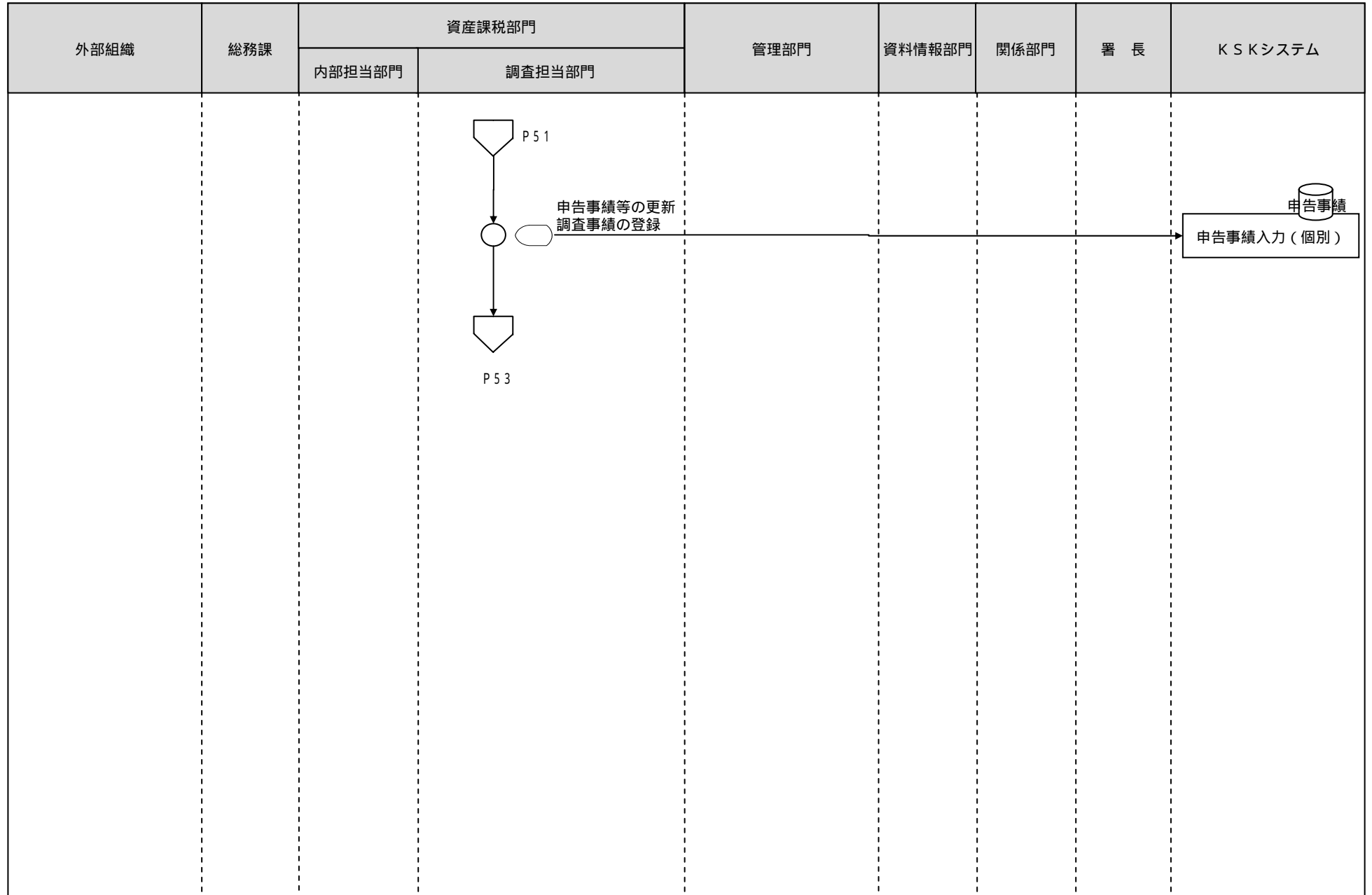

[凡例]

○ 手作業

⊗ 確認・チェック

▽ 保管

□ コンピュータ
処理

◌ コンピュータ
画面

▭ 帳票

⊞ コンピュータ
ファイル

▽ 端子

4 譲渡所得事務（更正決定通知書等の発送）

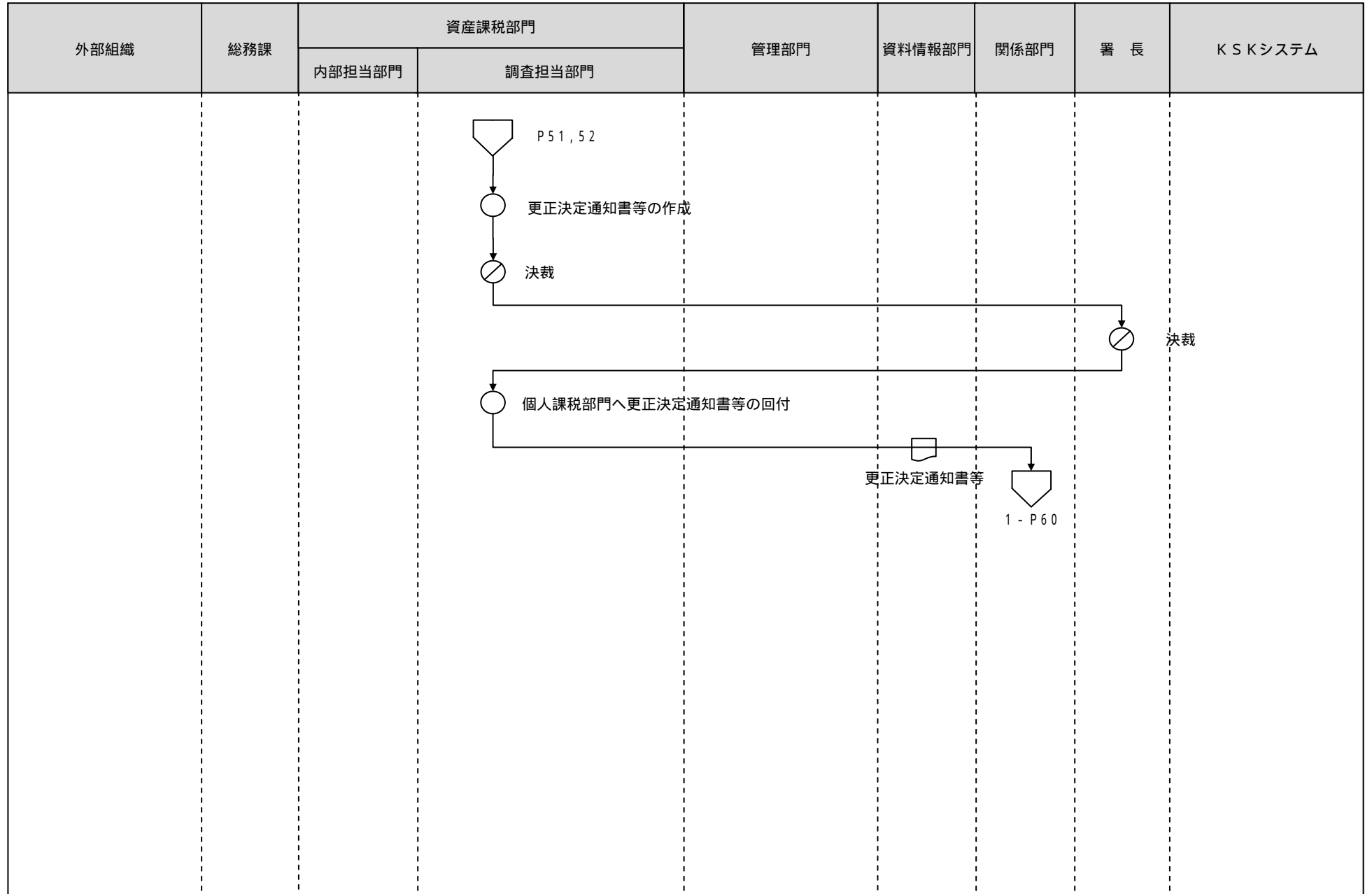

[凡例]

○ 手作業

⊗ 確認・チェック

▽ 保管

□ コンピュータ
処理

◡ コンピュータ
画面

▭ 帳票

⊞ コンピュータ
ファイル

▽ 端子

4 譲渡所得事務（更正の請求・不服申立に対する処理）

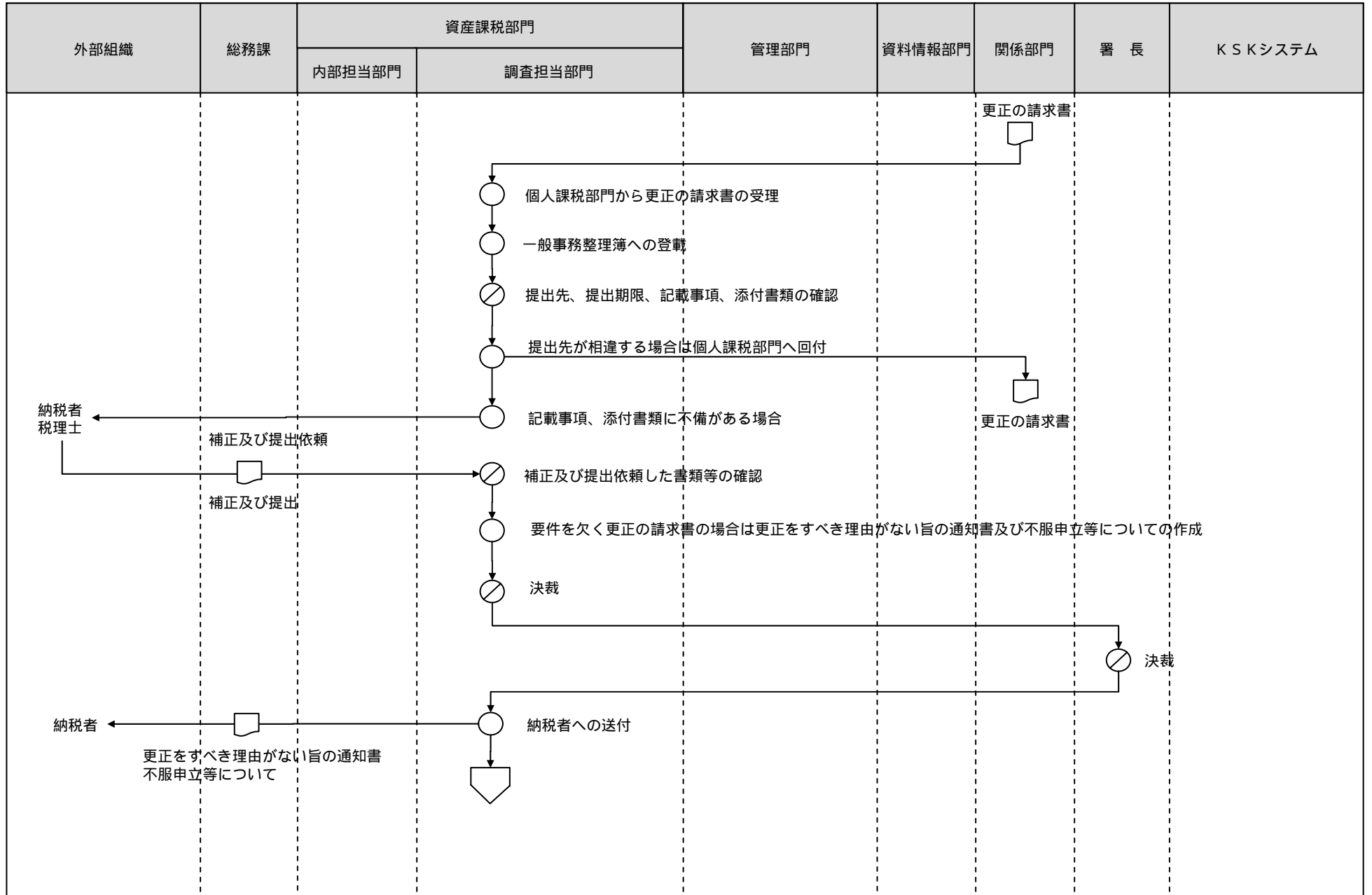

[凡例] ○ 手作業 ⊗ 確認・チェック ▽ 保管 □ コンピュータ処理 ◯ コンピュータ画面 ㊞ 帳票 ㊿ コンピュータファイル ▽ 端子

4 譲渡所得事務（更正の請求・不服申立に対する処理）

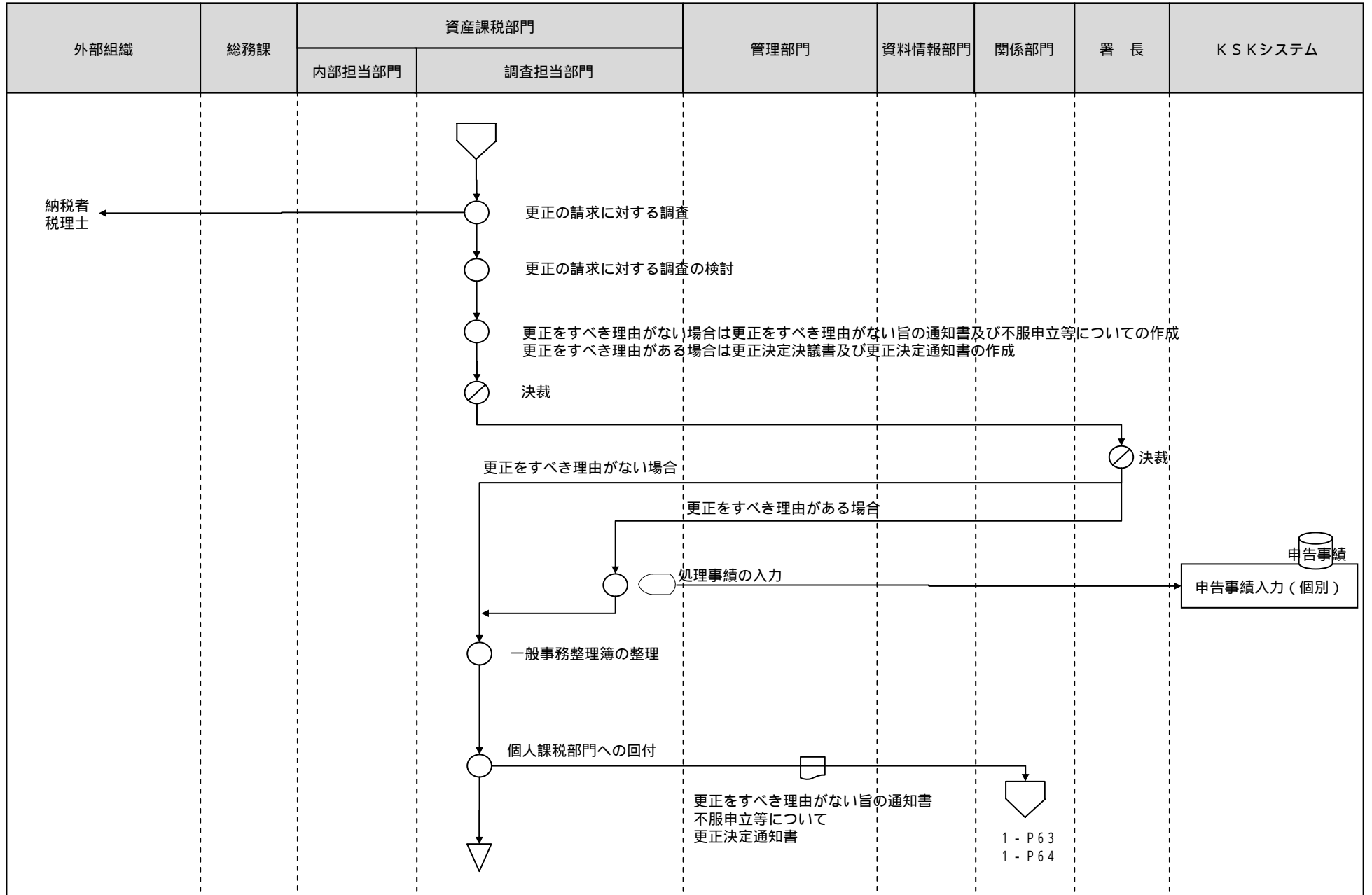

[凡例]

○ 手作業

⊗ 確認・チェック

▽ 保管

□ コンピュータ
処理

◯ コンピュータ
画面

▭ 帳票

⊞ コンピュータ
ファイル

⏏ 端子

4 譲渡所得事務（更正の請求・不服申立てに対する処理 異議申立てに対する事務）

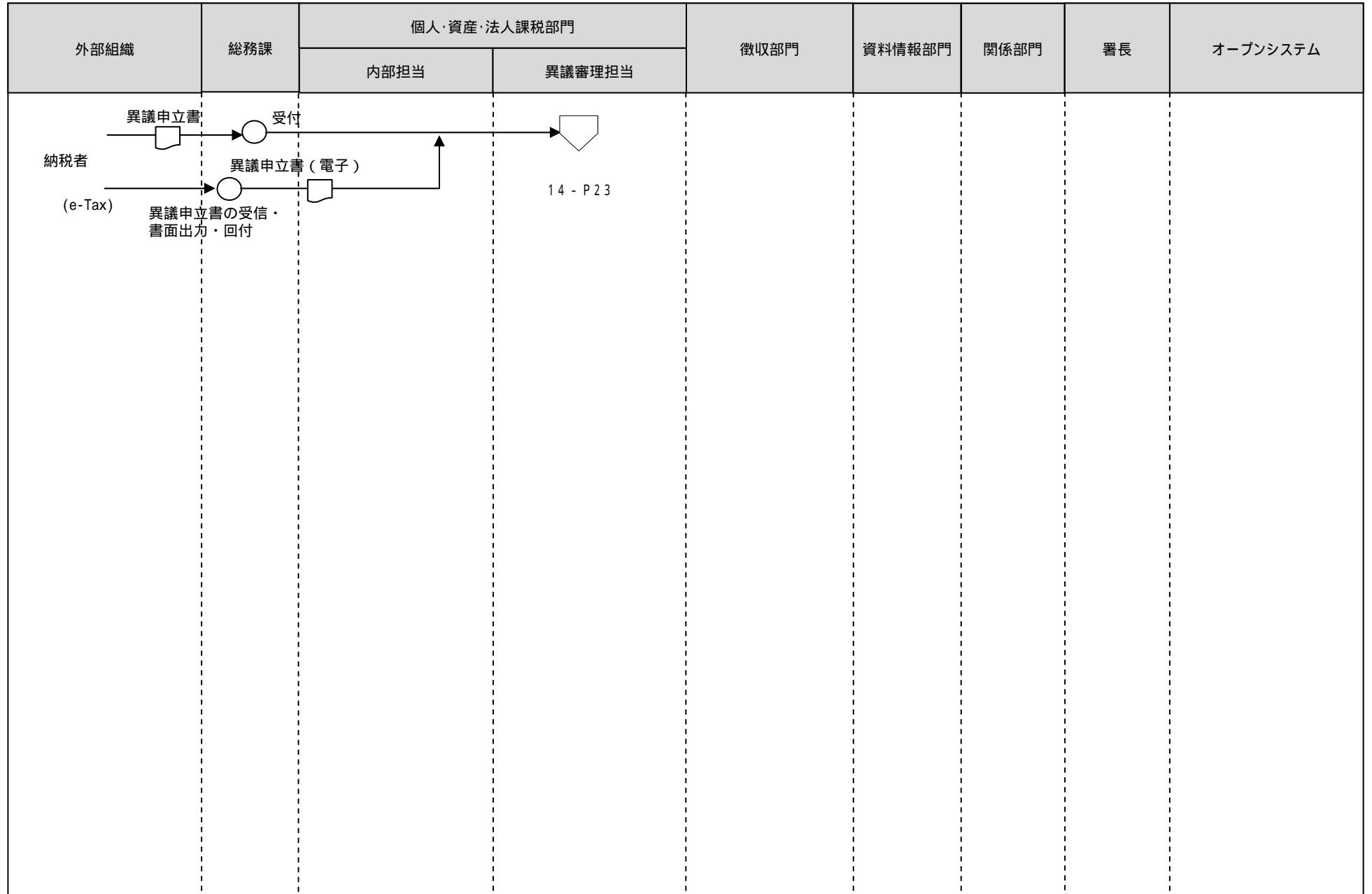

[凡例]

○ 手作業

⊗ 確認・チェック

▽ 保管

□ コンピュータ
処理

⬭ コンピュータ
画面

□ 帳票

⊞ コンピュータ
ファイル

⬭ 端子

4 譲渡所得事務(更正の請求・不服申立てに対する処理 審査請求に対する事務)

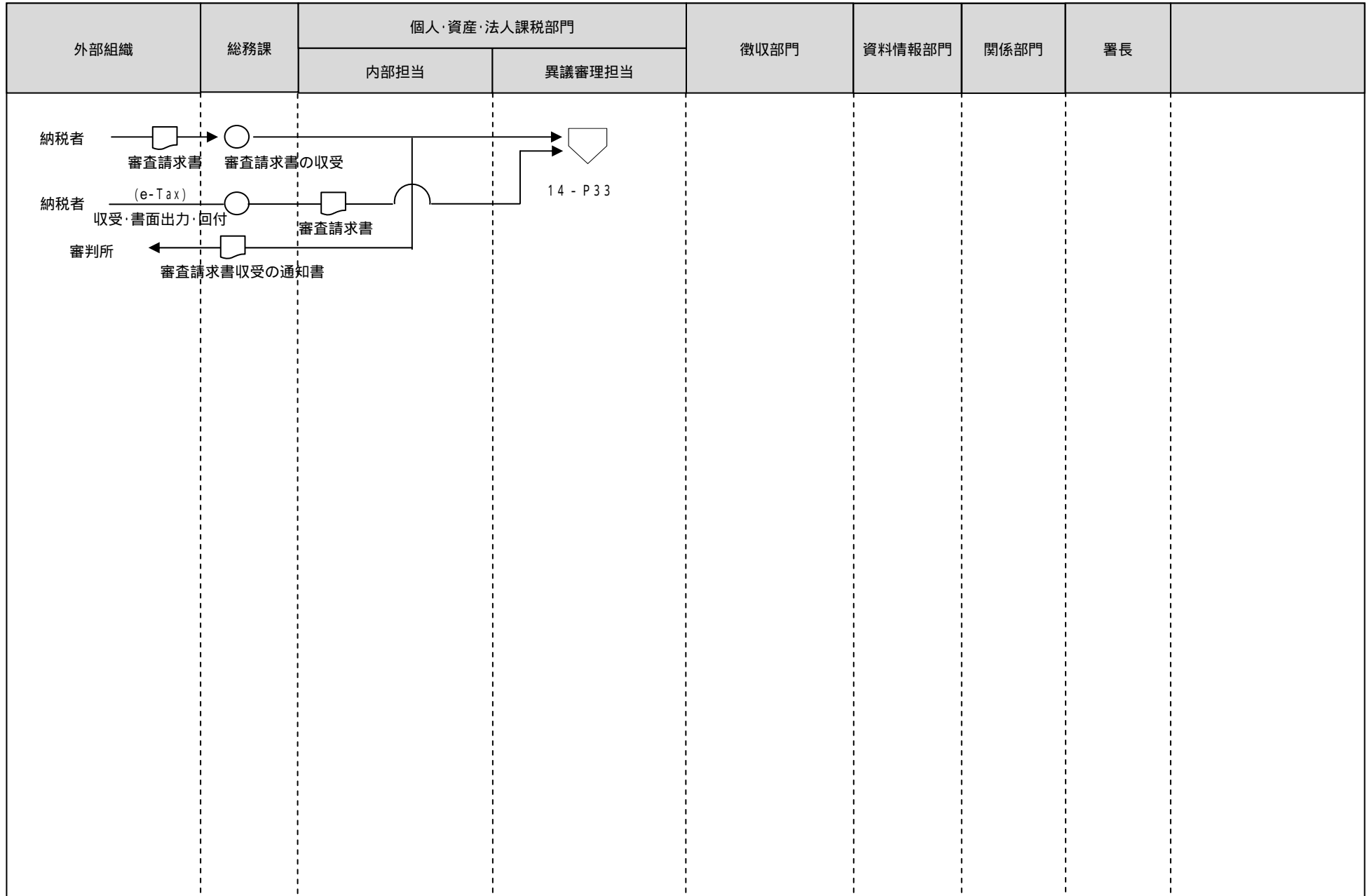

[凡例]

○ 手作業

⊗ 確認・チェック

▽ 保管

□ コンピュータ
処理

⬭ コンピュータ
画面

□ 帳票

⊂ コンピュータ
ファイル

⬭ 端子

4 譲渡所得事務（更正の請求・不服申立に対する処理 訴訟に対する事務）

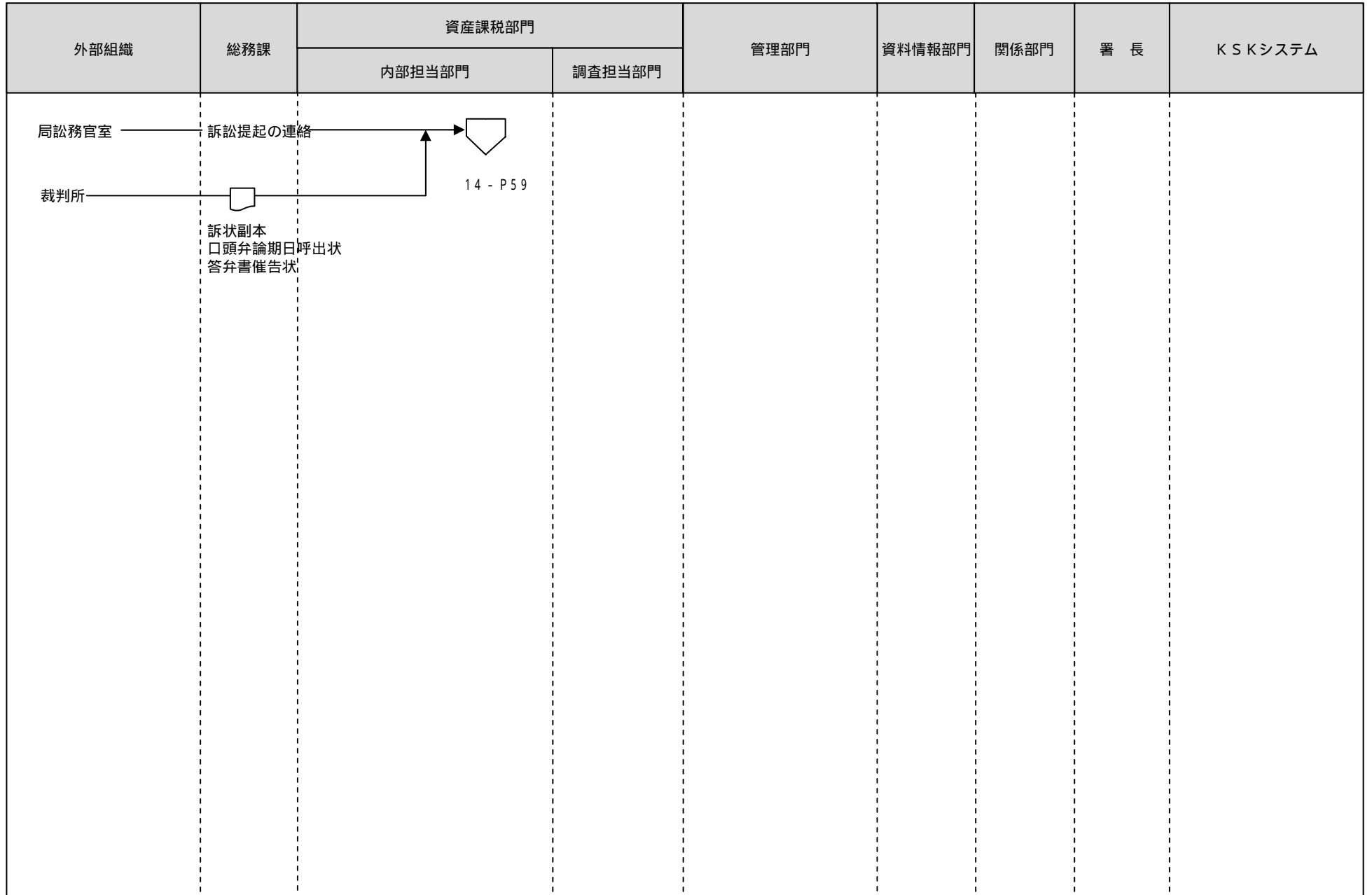

[凡例]

○ 手作業

⊗ 確認・チェック

▽ 保管

□ コンピュータ
処理

◻ コンピュータ
画面

▭ 帳票

⊞ コンピュータ
ファイル

◻ 端子

4 譲渡所得事務（資料情報の収集）

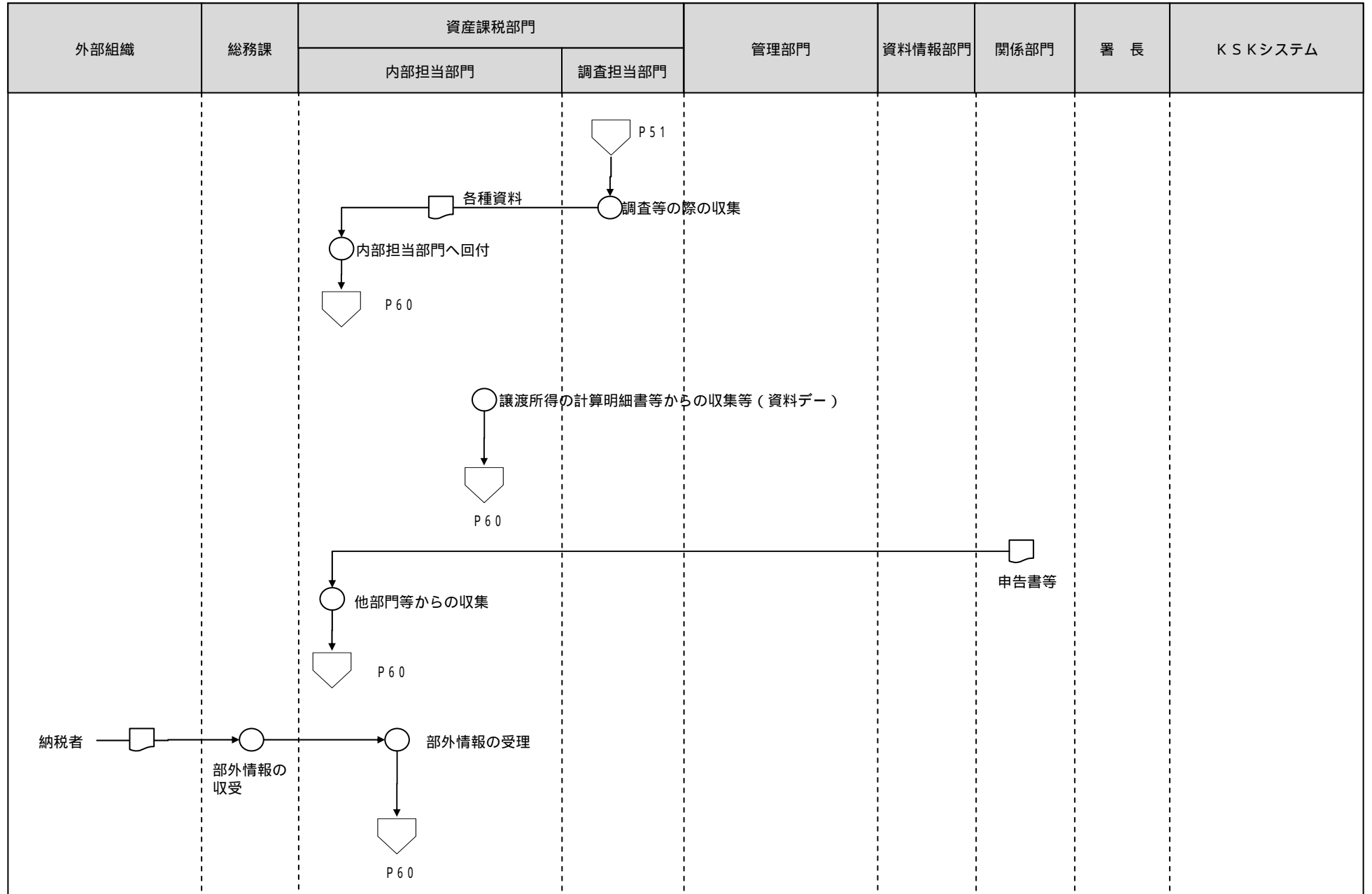

[凡例]

○ 手作業

⊗ 確認・チェック

▽ 保管

□ コンピュータ処理

◡ コンピュータ画面

▭ 帳票

⊂ コンピュータファイル

▽ 端子

4 譲渡所得事務（資料情報の登録等）

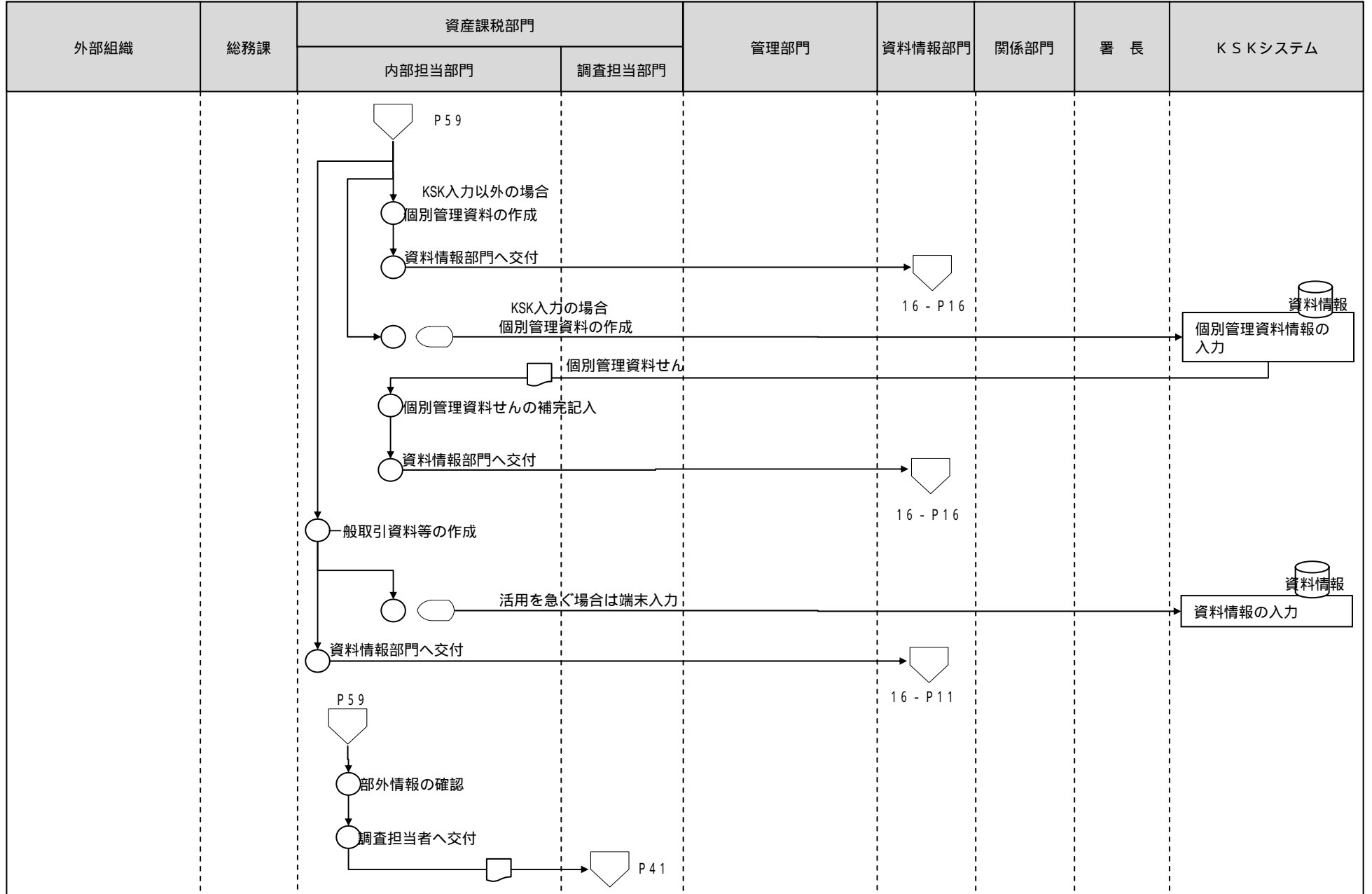

[凡例]

○ 手作業

⊗ 確認・チェック

▽ 保管

□ コンピュータ処理

◻ コンピュータ画面

▭ 帳票

⊂ コンピュータファイル

▽ 端子

4 譲渡所得事務（資料情報の活用・活用事績の処理等）

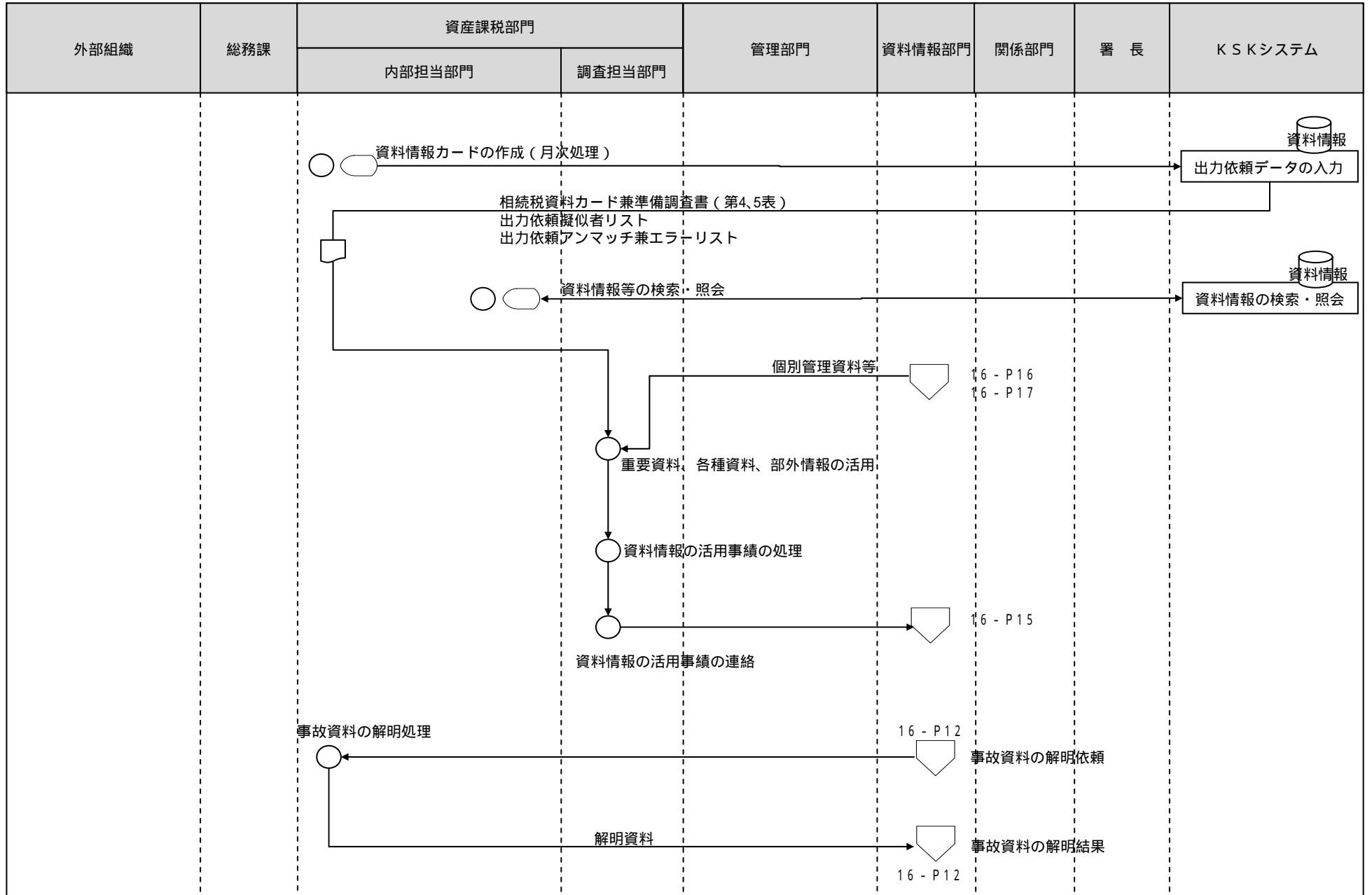

[凡例]

○ 手作業

⊗ 確認・チェック

▽ 保管

□ コンピュータ
処理

◻ コンピュータ
画面

▭ 帳票

⊞ コンピュータ
ファイル

▽ 端子

4 譲渡所得事務（資料源の開発等）

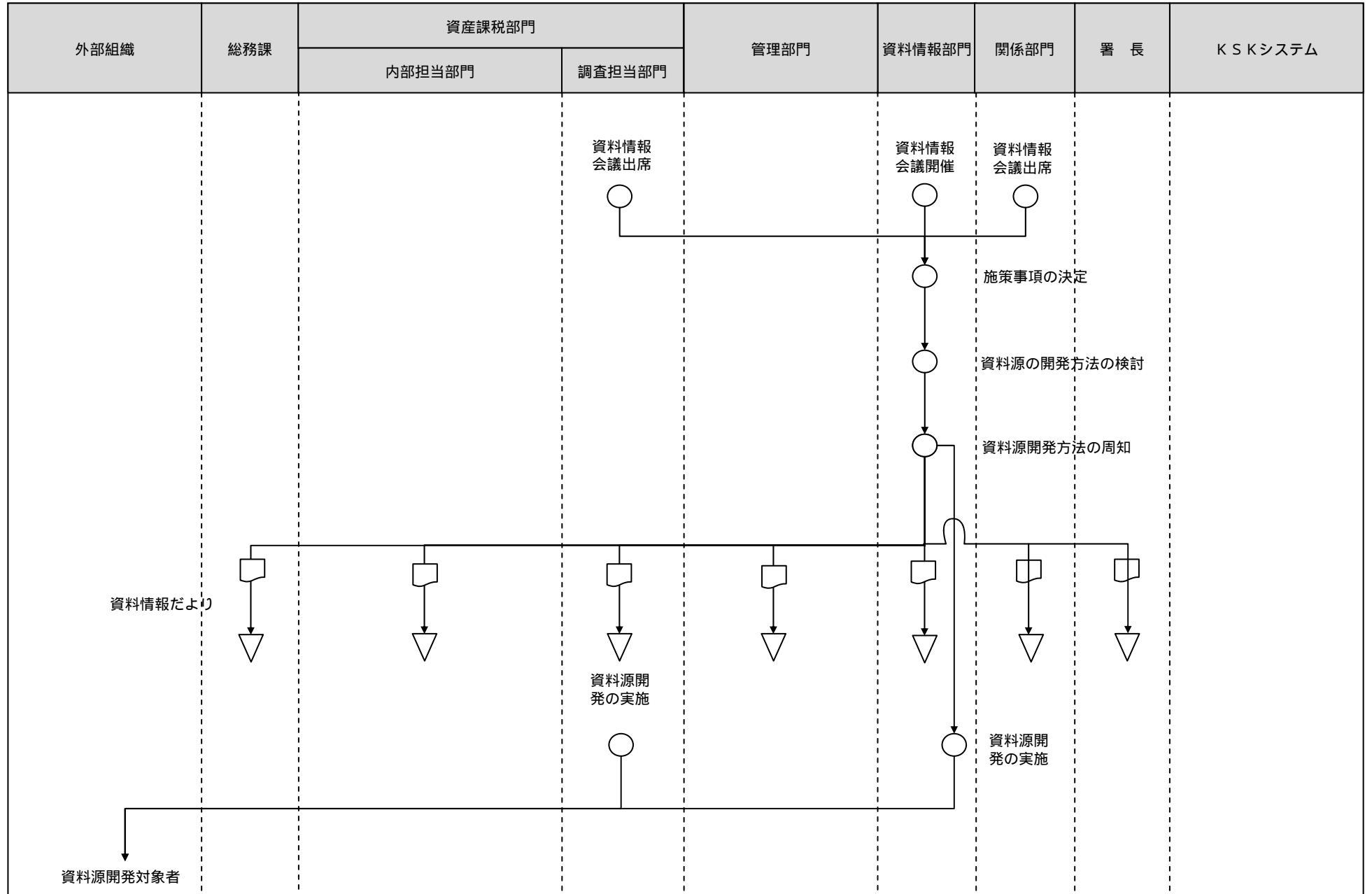

[凡例] ○ 手作業 ⊗ 確認・チェック ▽ 保管 □ コンピュータ処理 ◯ コンピュータ画面 ㊞ 帳票 ㊿ コンピュータファイル ㊟ 端子

4 譲渡所得事務（一般相談）

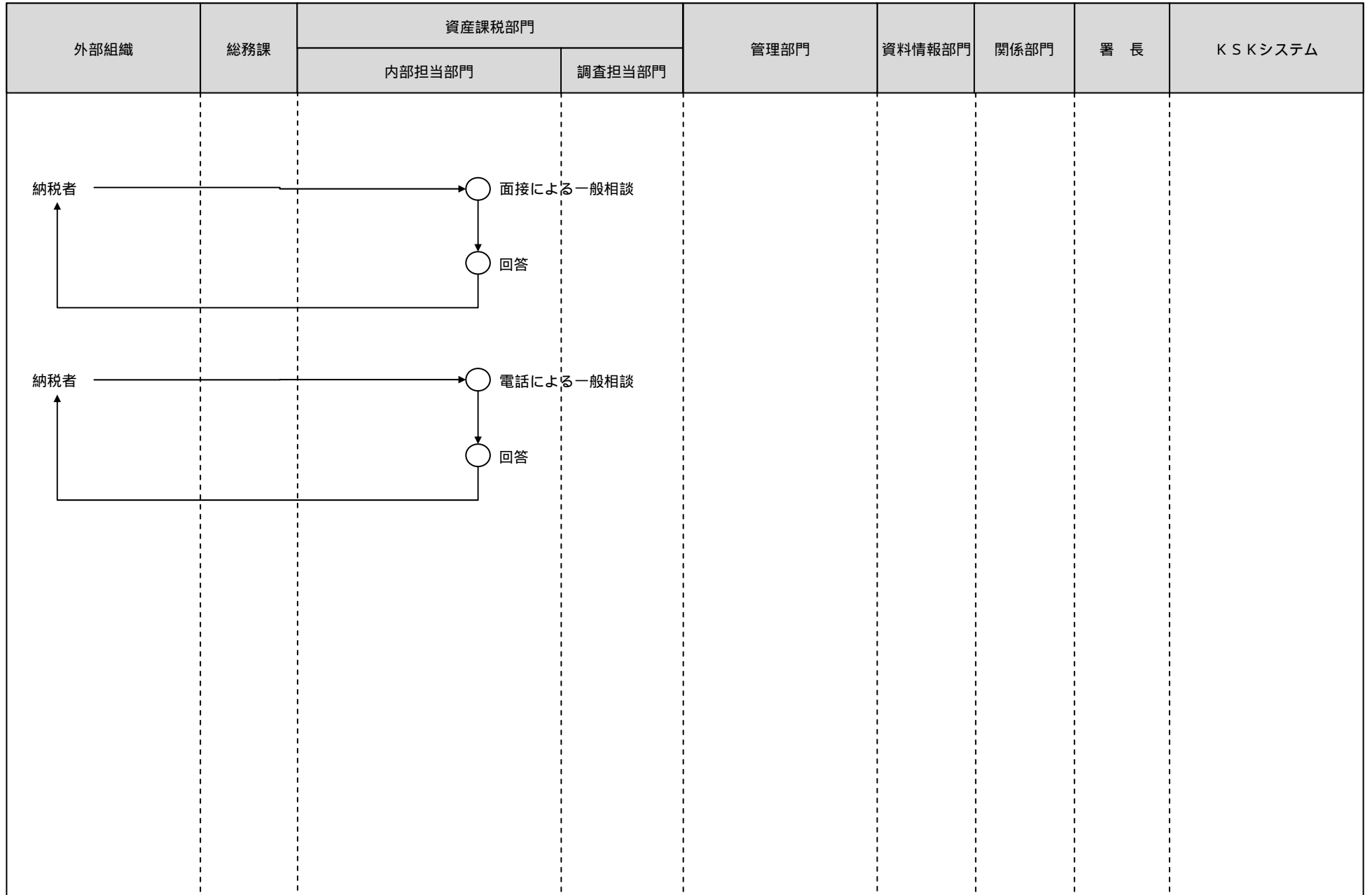

[凡例]

○ 手作業

⊗ 確認・チェック

▽ 保管

□ コンピュータ処理

◡ コンピュータ画面

▭ 帳票

⊞ コンピュータファイル

◡ 端子

4 譲渡所得事務（個別指導）

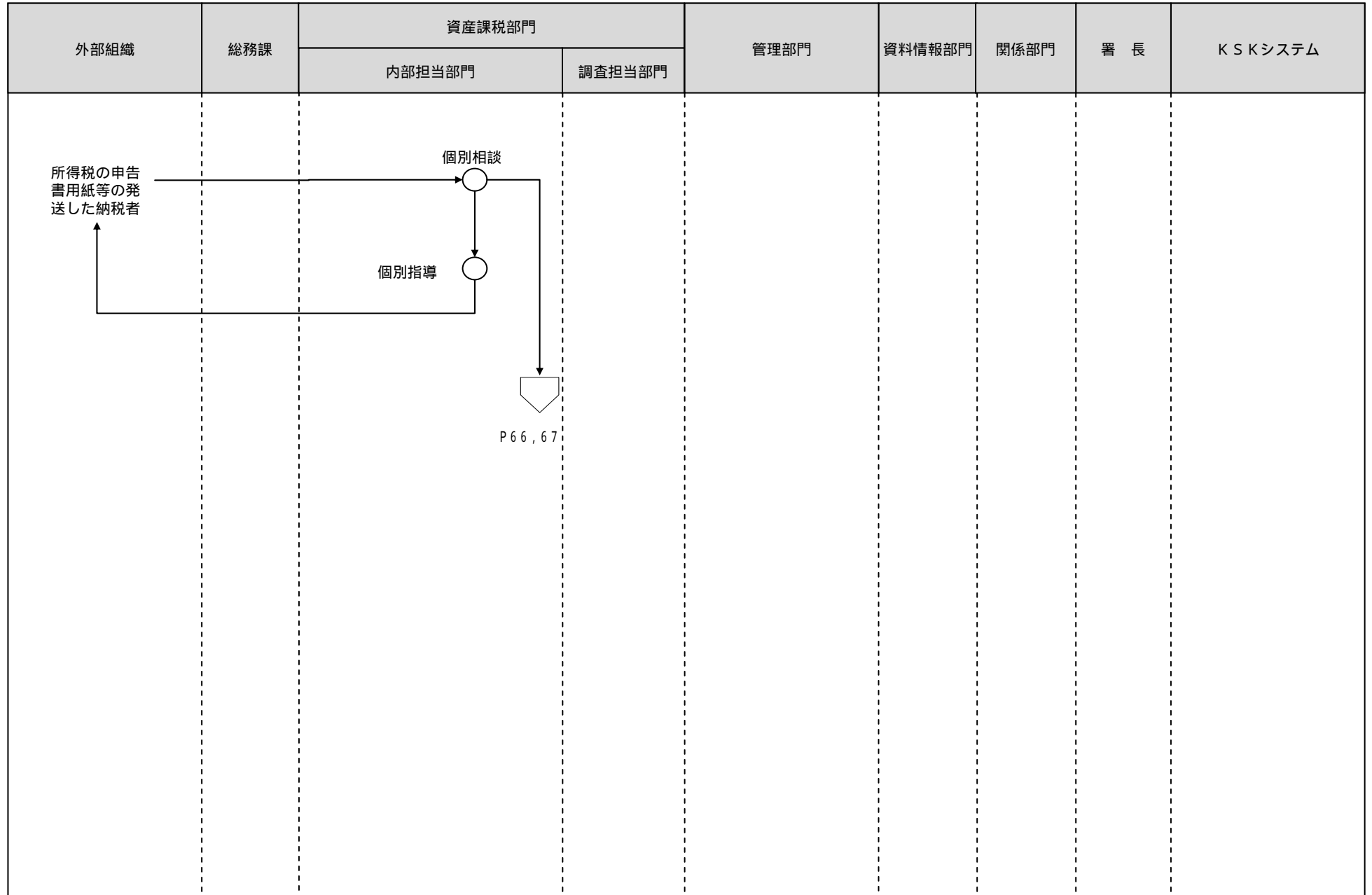

[凡例]

○ 手作業

⊗ 確認・チェック

▽ 保管

□ コンピュータ処理

◯ コンピュータ画面

▭ 帳票

⊞ コンピュータファイル

⏏ 端子

4 譲渡所得事務（その他の指導）

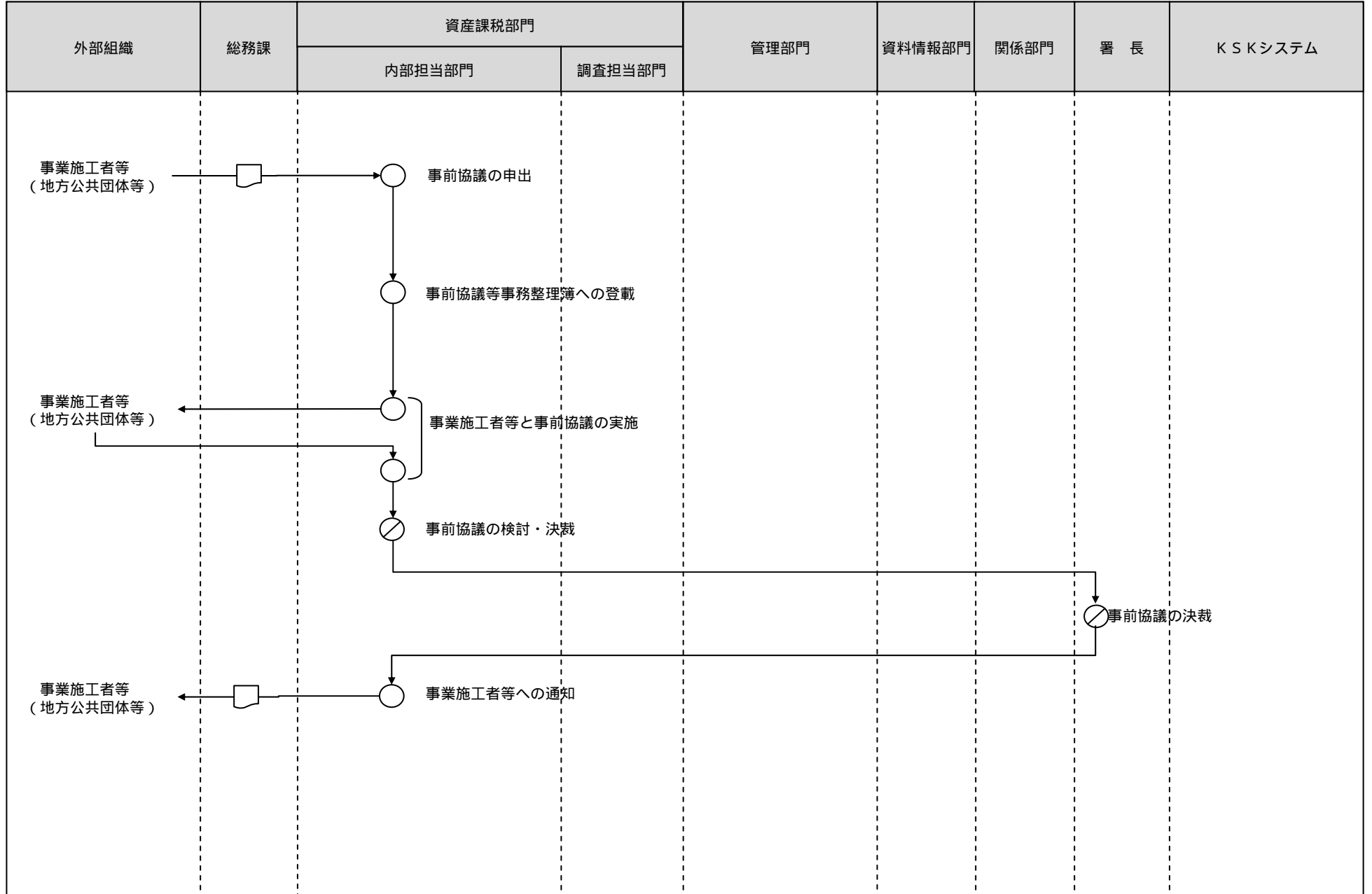

[凡例] ○ 手作業 ⊗ 確認・チェック ▽ 保管 □ コンピュータ処理 ◯ コンピュータ画面 □ 帳票 〇 コンピュータファイル ㊦ 端子

4 譲渡所得事務（質疑照会事項に対する回答内容の審理）

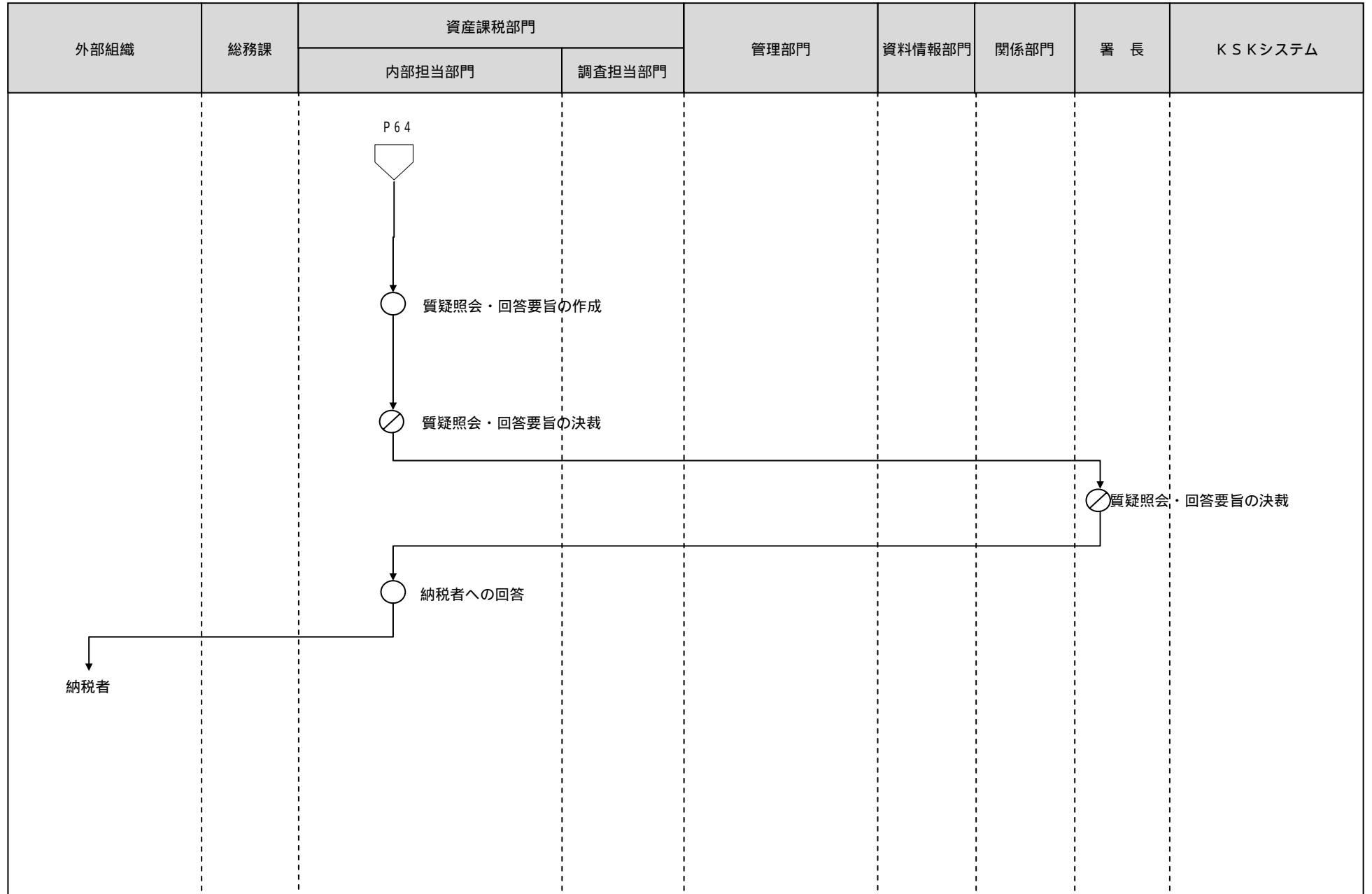

[凡例] ○ 手作業 ⊗ 確認・チェック ▽ 保管 □ コンピュータ処理 ◯ コンピュータ画面 ㊞ 帳票 ㊿ コンピュータファイル ㊾ 端子

4 譲渡所得事務（上申）

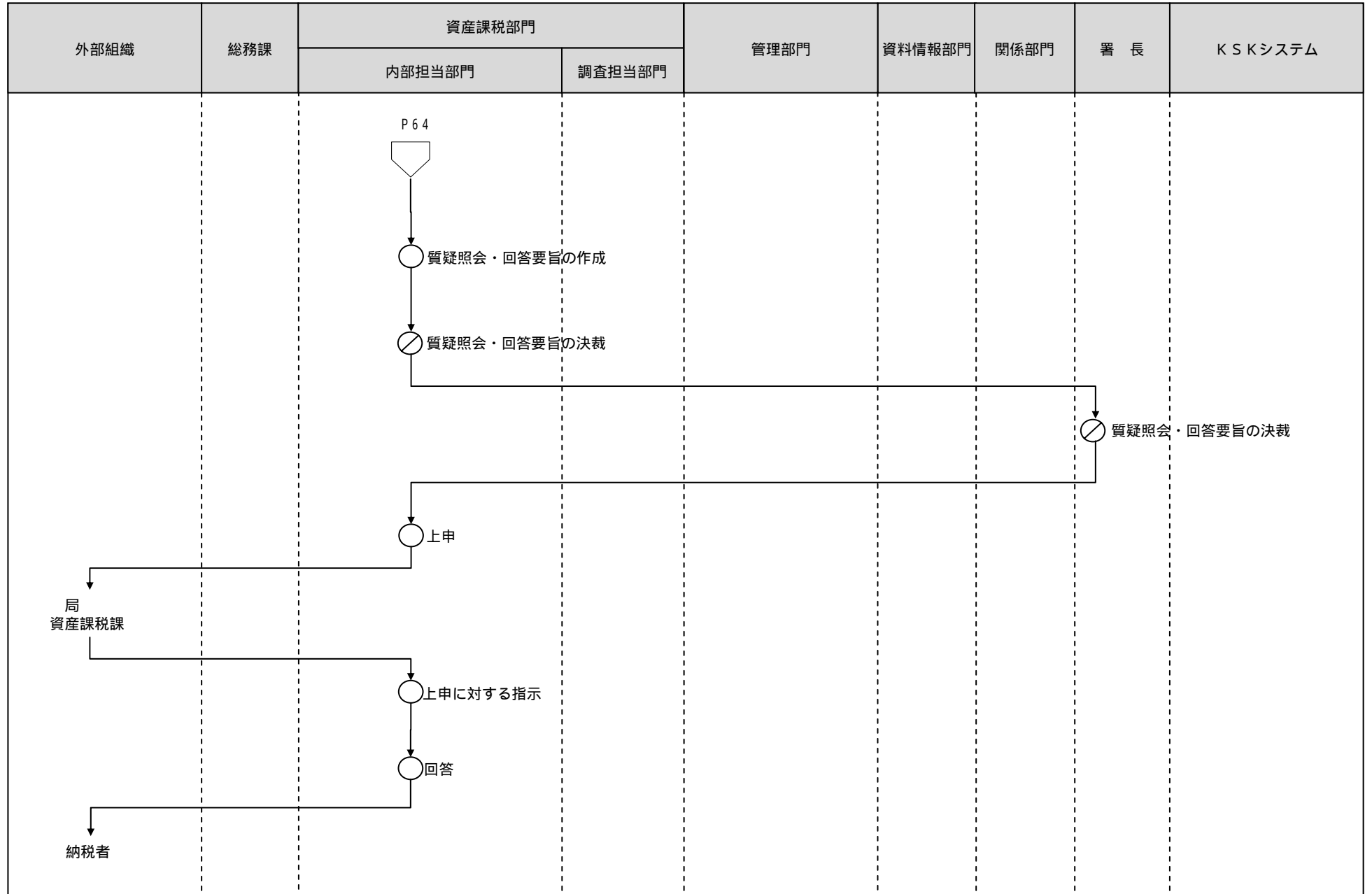

[凡例]

○ 手作業

⊗ 確認・チェック

▽ 保管

□ コンピュータ
処理

◯ コンピュータ
画面

▭ 帳票

⊞ コンピュータ
ファイル

◡ 端子

4 譲渡所得事務（国税局との連絡）

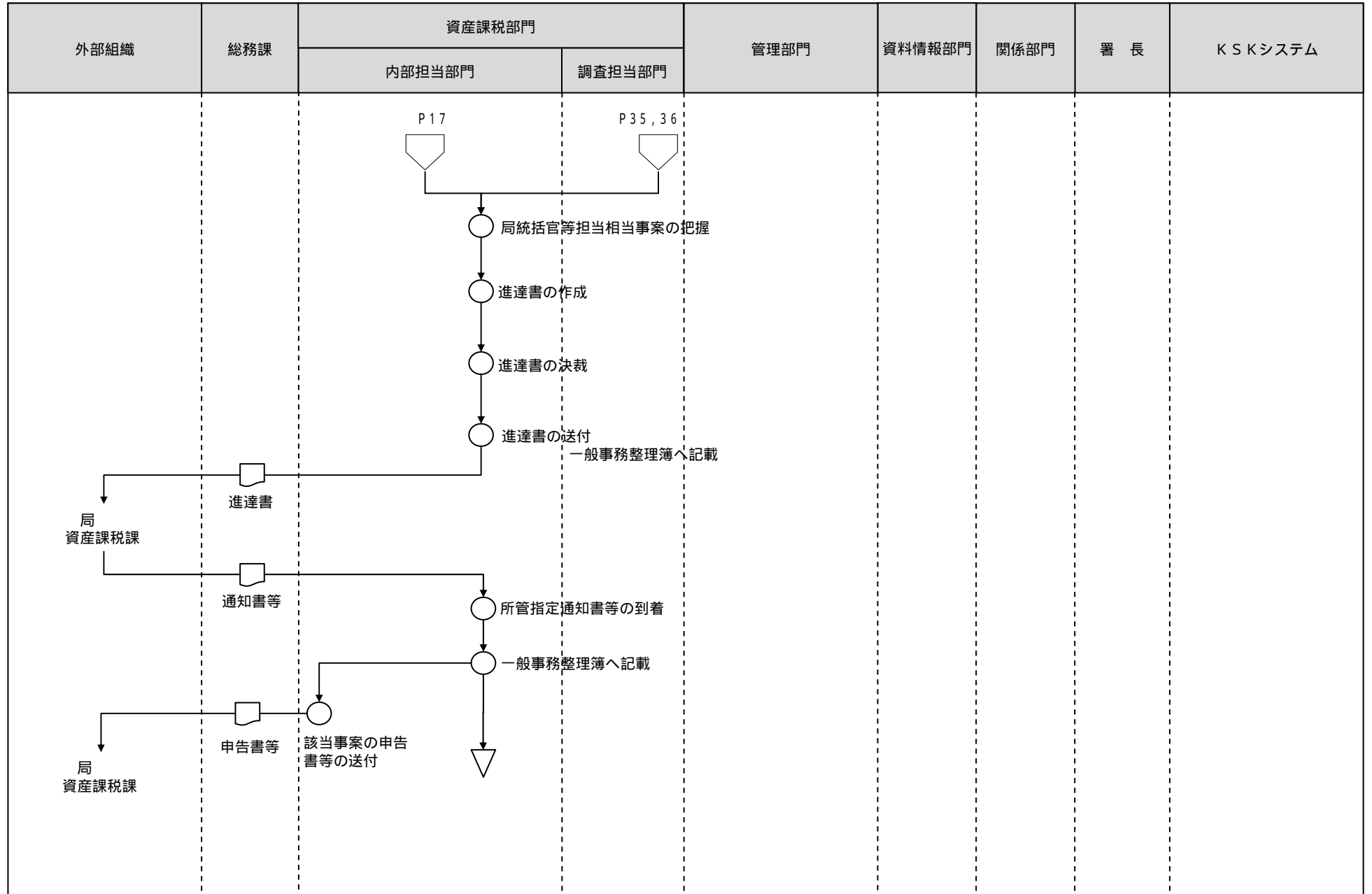

[凡例]

○ 手作業

⊗ 確認・チェック

▽ 保管

□ コンピュータ
処理

◡ コンピュータ
画面

▭ 帳票

⊂ コンピュータ
ファイル

◡ 端子

4 譲渡所得事務（国税局との連絡）

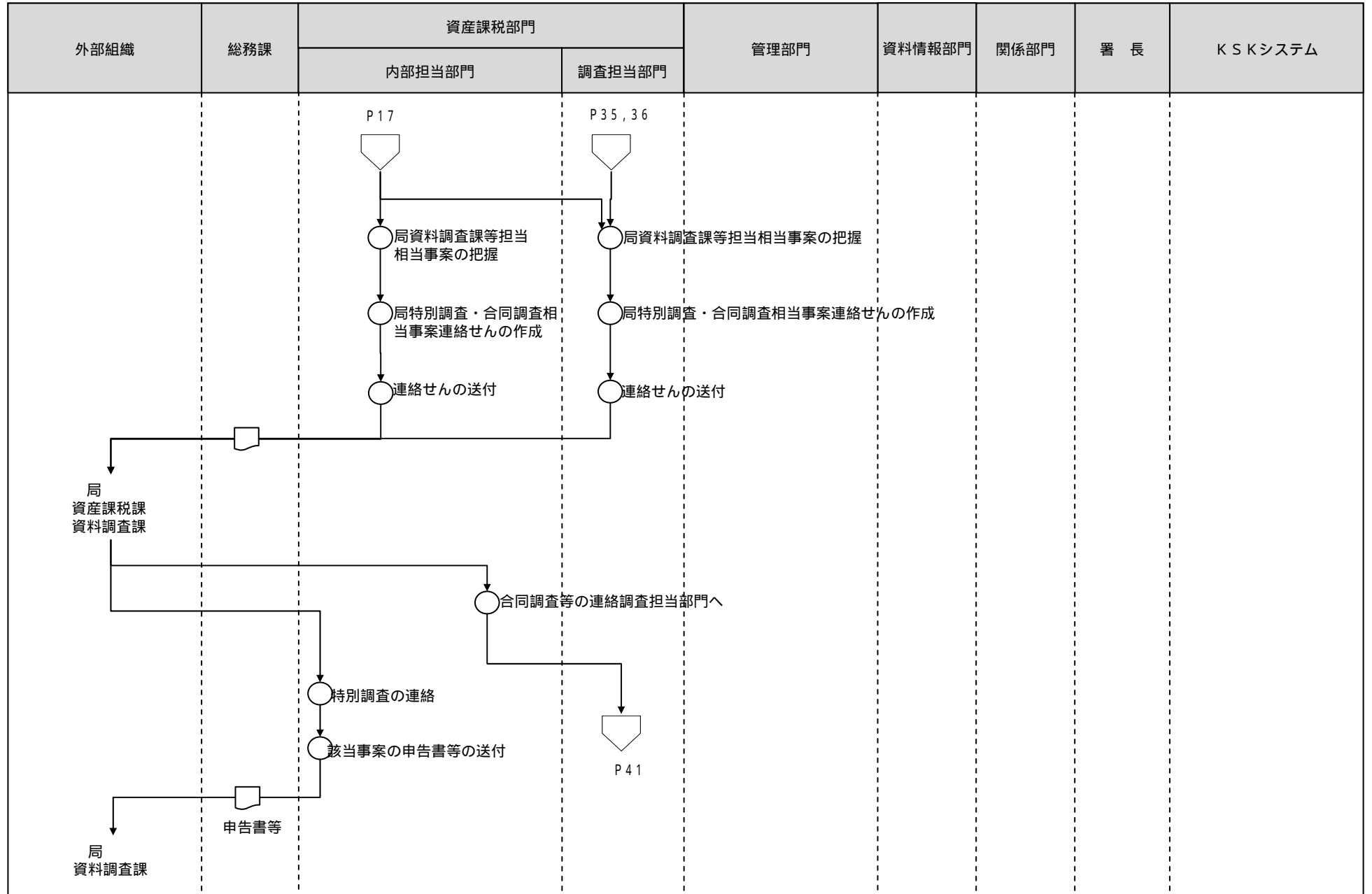

[凡例]

○ 手作業

⊗ 確認・チェック

▽ 保管

□ コンピュータ処理

◯ コンピュータ画面

▭ 帳票

⊂ コンピュータファイル

⊥ 端子

4 譲渡所得事務（報告）

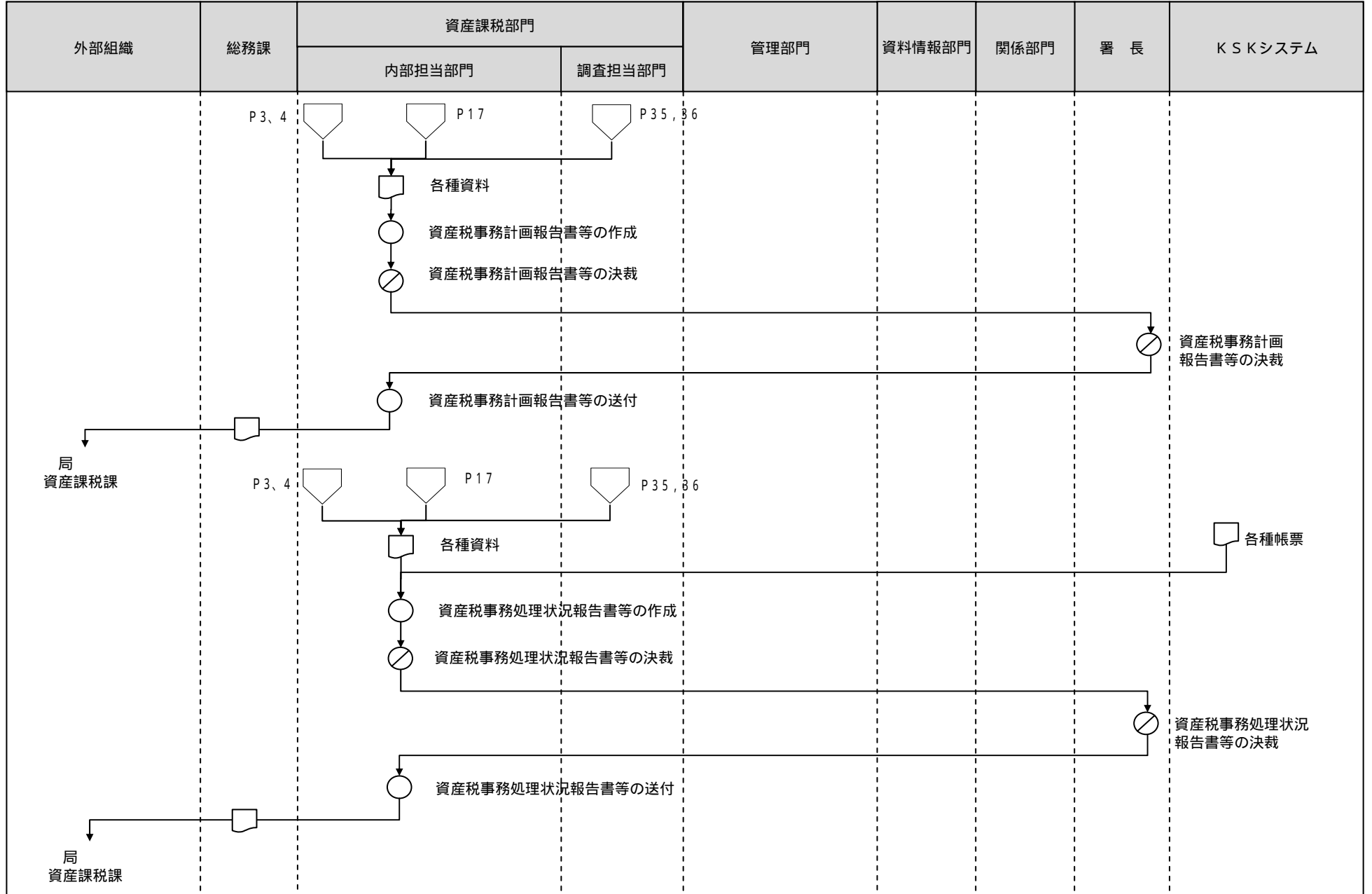

[凡例]

○ 手作業

⊗ 確認・チェック

▽ 保管

□ コンピュータ
処理

◇ コンピュータ
画面

▭ 帳票

⊞ コンピュータ
ファイル

▽ 端子

4 譲渡所得事務（会計検査院に対する証拠書類の作成）

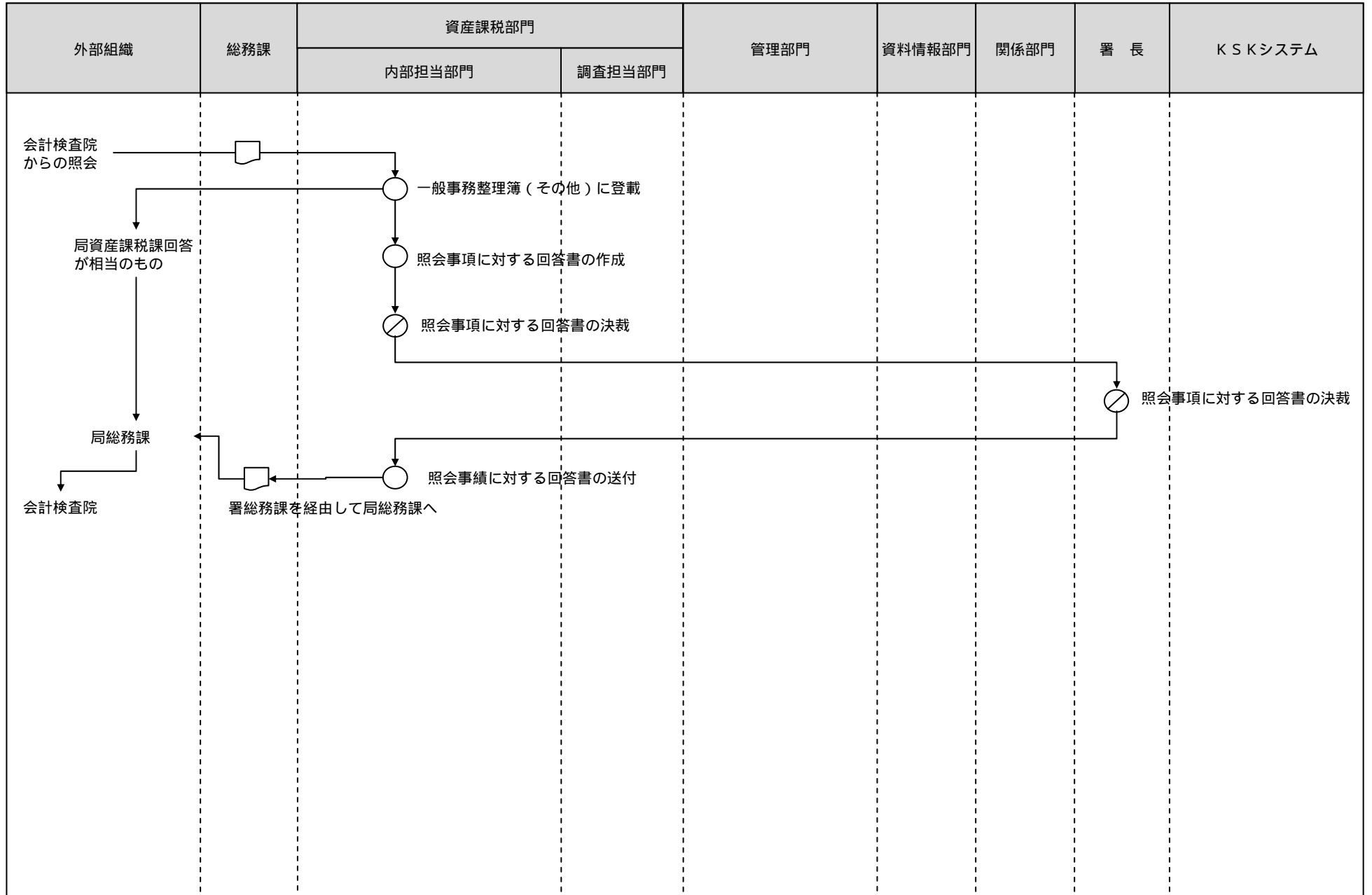

- [凡例] ○ 手作業 ⊗ 確認・チェック ▽ 保管 □ コンピュータ処理 ◯ コンピュータ画面 ◻ 帳票 〇 コンピュータファイル ◻ 端子