

18徴収事務(処分票の管理等<滞納者管理>)

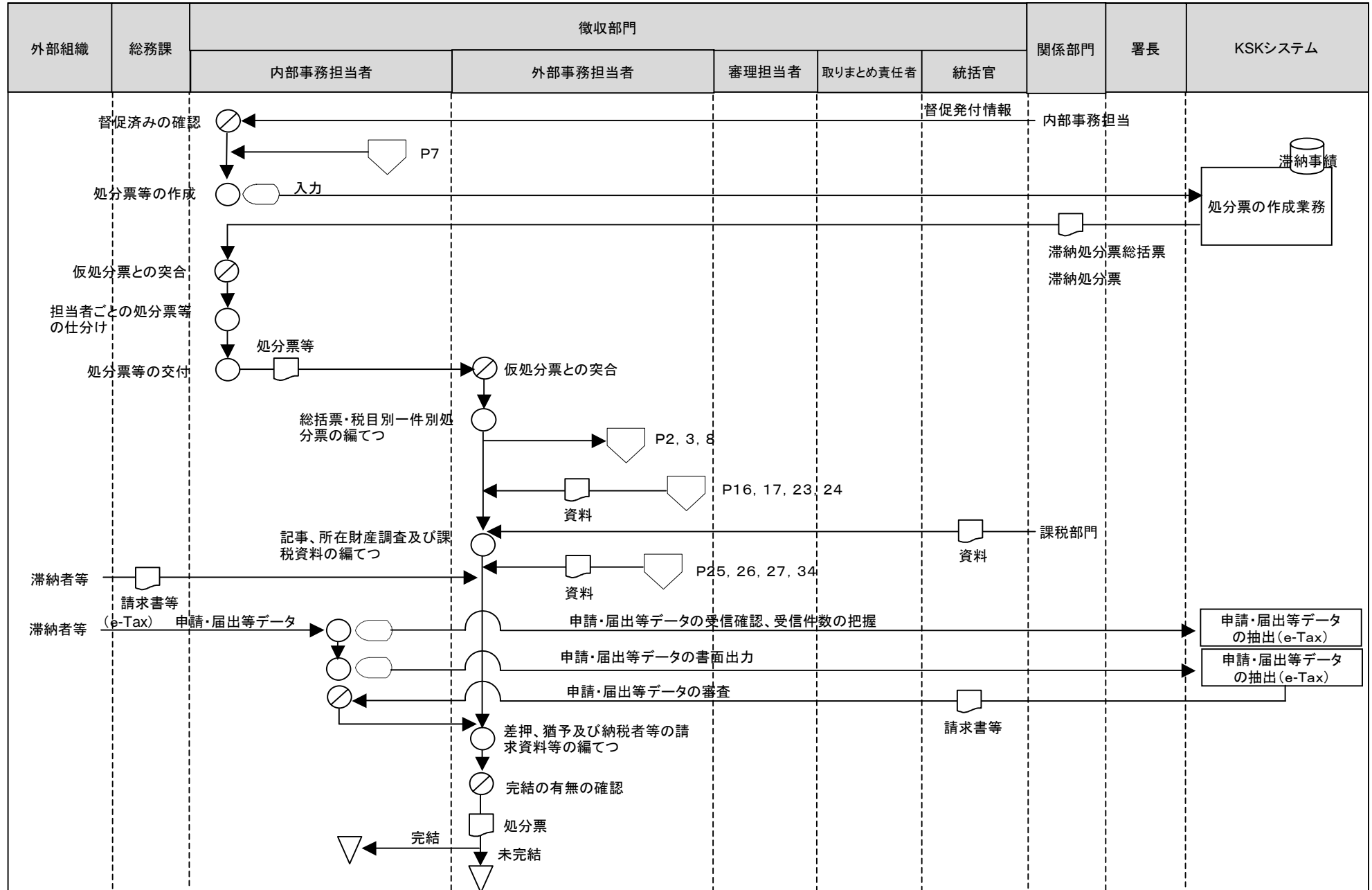

[凡例] ○ 手作業 ⊗ 確認・チェック ▽ 保管 □ コンピュータ処理 ◯ コンピュータ画面 ▭ 帳票 ◯ コンピュータファイル ▭ 端子

18徴収事務(処分票の管理等<滞納者管理>)

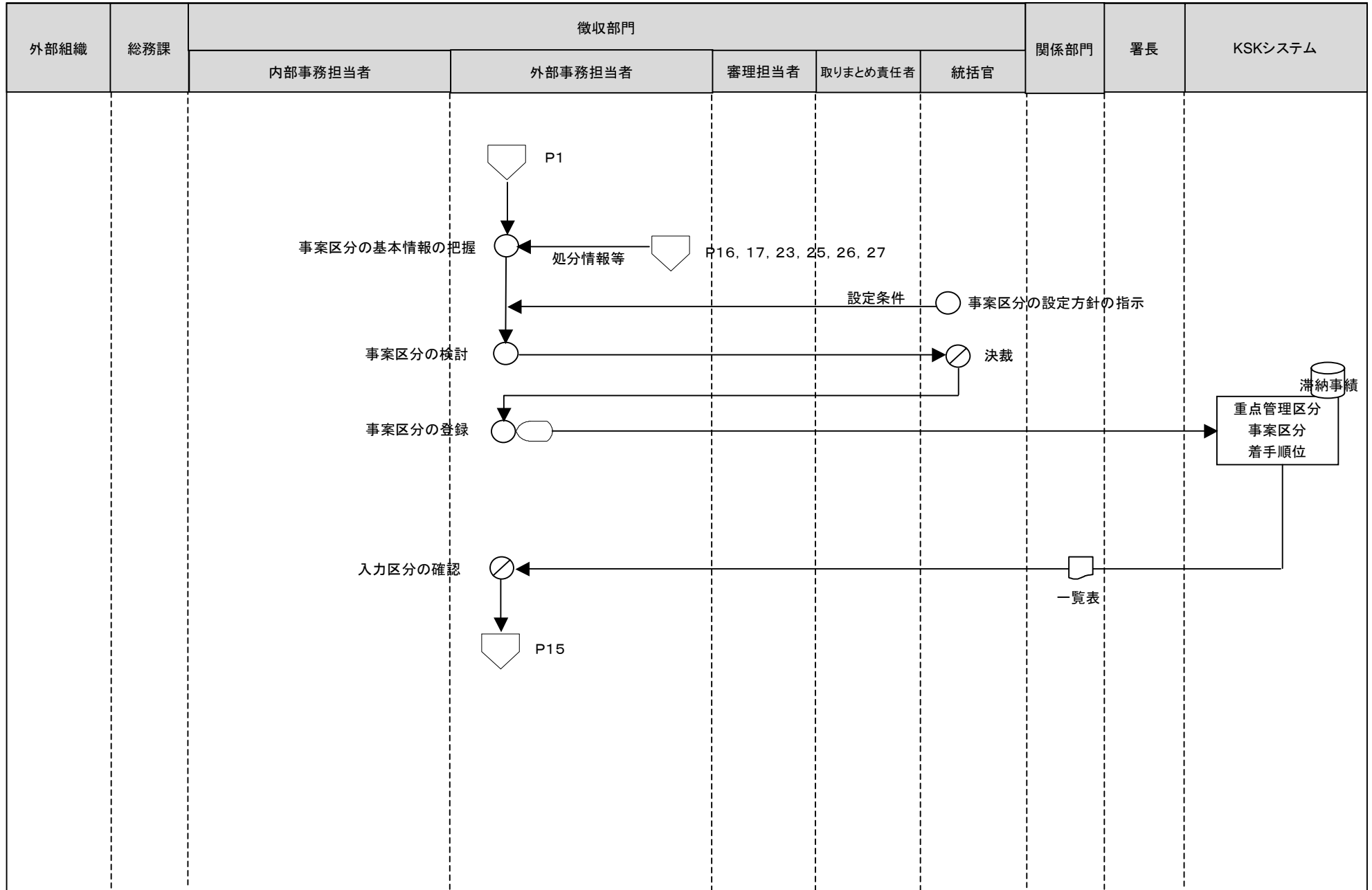

[凡例]

○ 手作業

⊗ 確認・チェック

▽ 保管

□ コンピュータ
処理

◡ コンピュータ
画面

▭ 帳票

⊞ コンピュータ
ファイル

▽ 端子

18徴収事務(処分票の管理等<滞納者管理>)

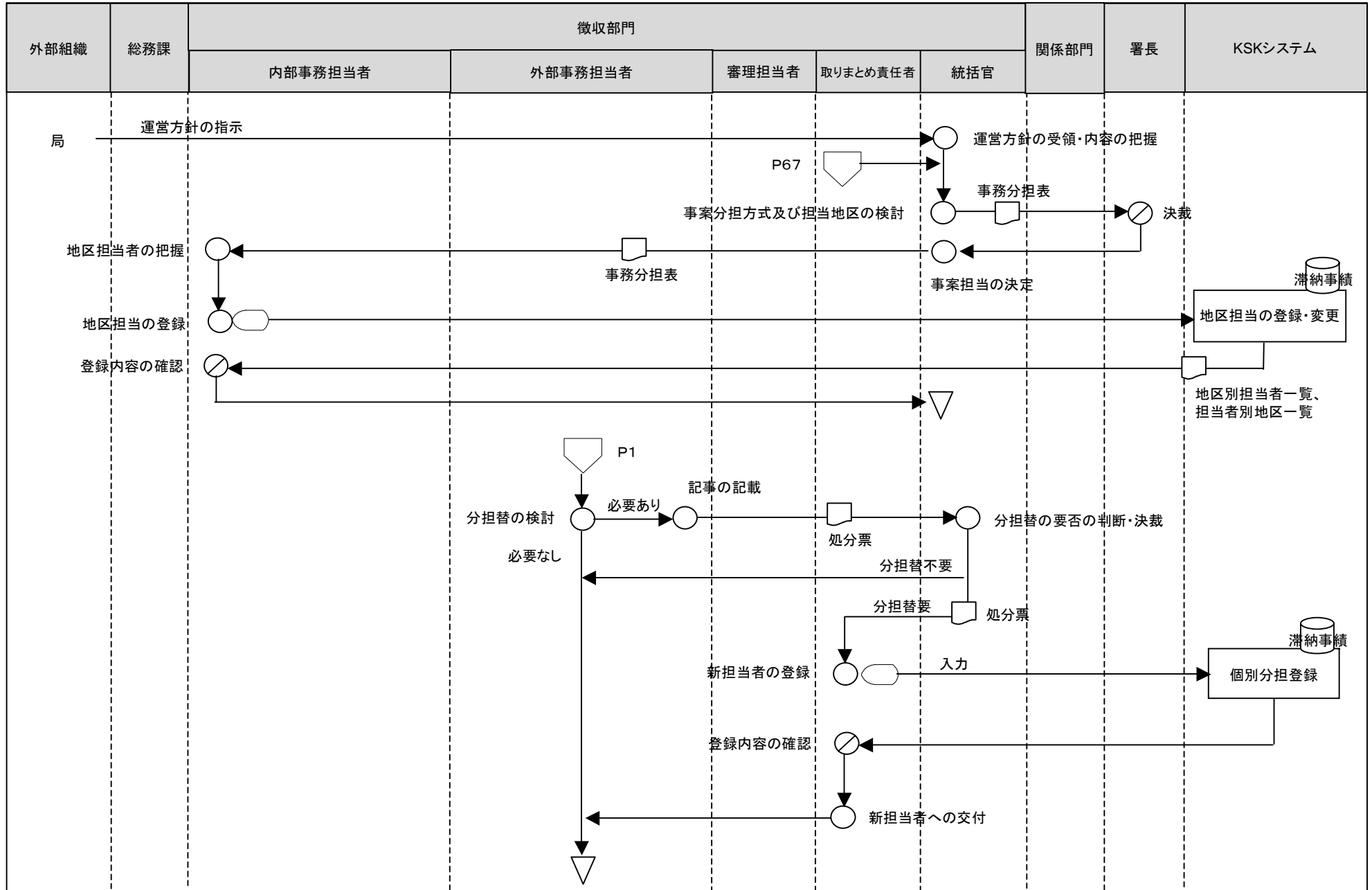

[凡例]

○ 手作業

⊗ 確認・チェック

▽ 保管

□ コンピュータ処理

◡ コンピュータ画面

▭ 帳票

⊞ コンピュータファイル

▽ 端子

18徴収事務(処分票の管理等<滞納者管理>)

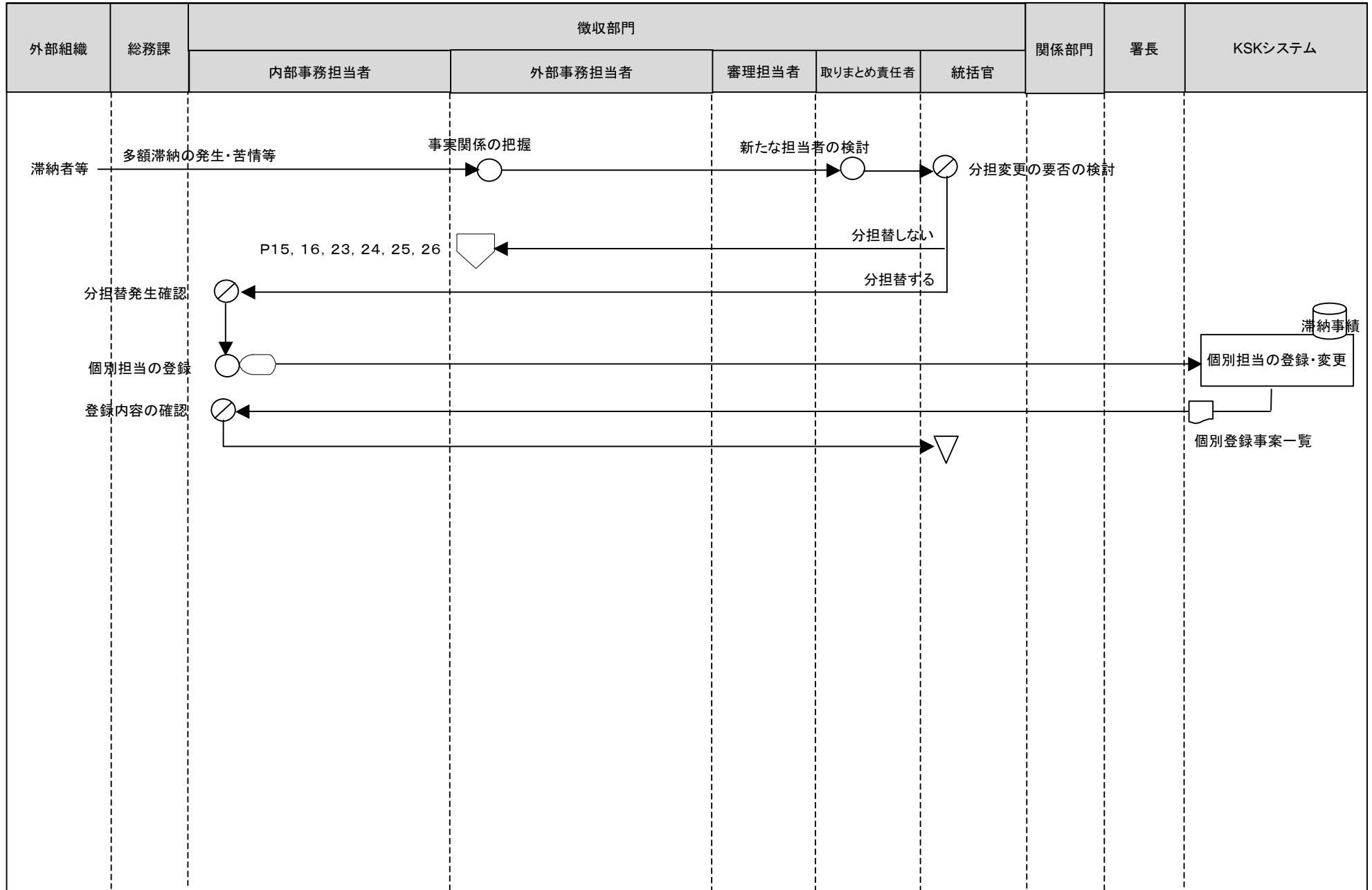

[凡例]

○ 手作業

⊗ 確認・チェック

▽ 保管

□ コンピュータ
処理

◻ コンピュータ
画面

▭ 帳票

⊞ コンピュータ
ファイル

◻ 端子

18徴収事務(処分票の管理等<滞納者管理>)

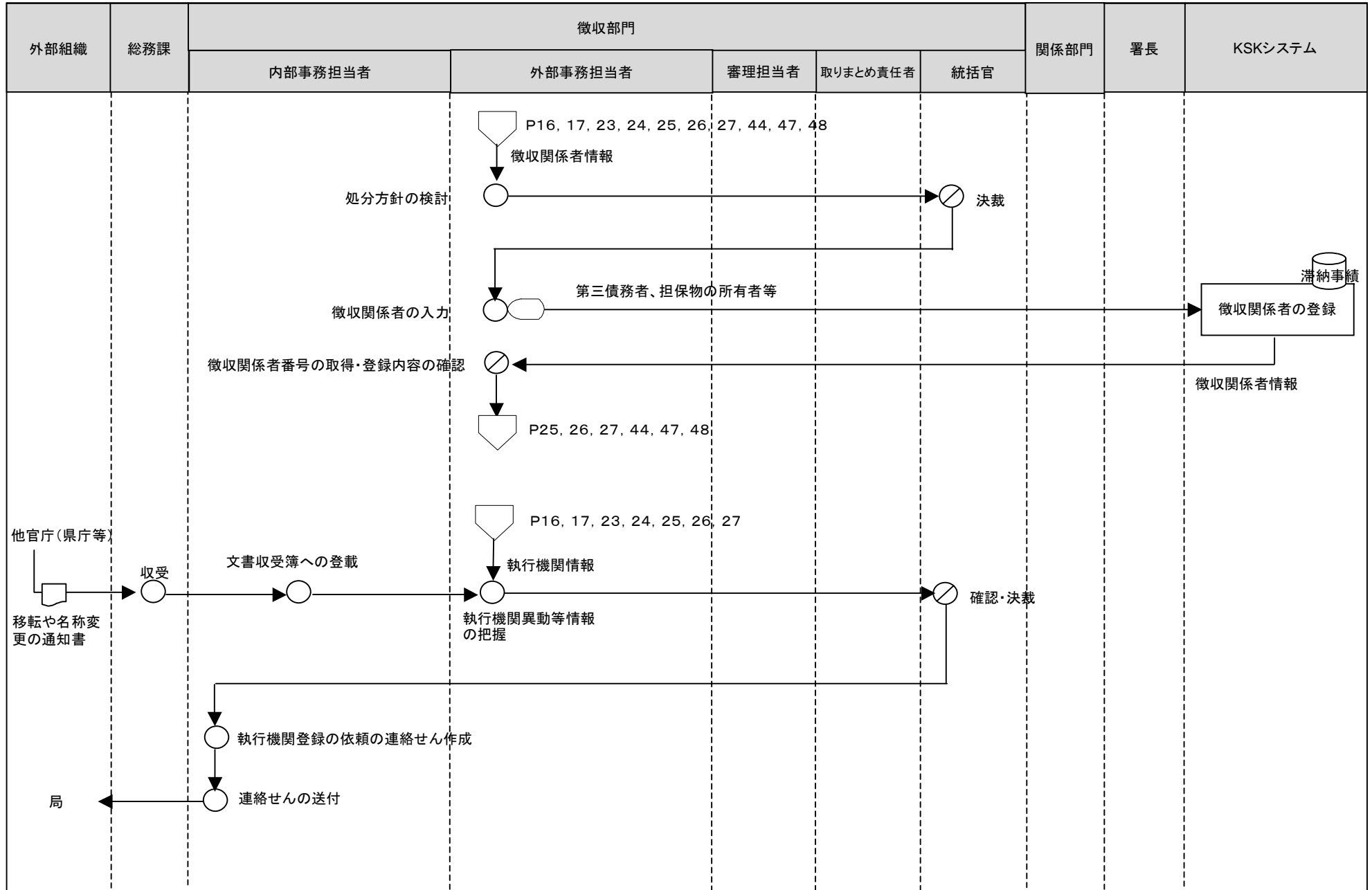

[凡例]

○ 手作業

⊗ 確認・チェック

▽ 保管

□ コンピュータ処理

◻ コンピュータ画面

▭ 帳票

⊂ コンピュータファイル

▽ 端子

18徴収事務(処分票の管理等<滞納者管理>)

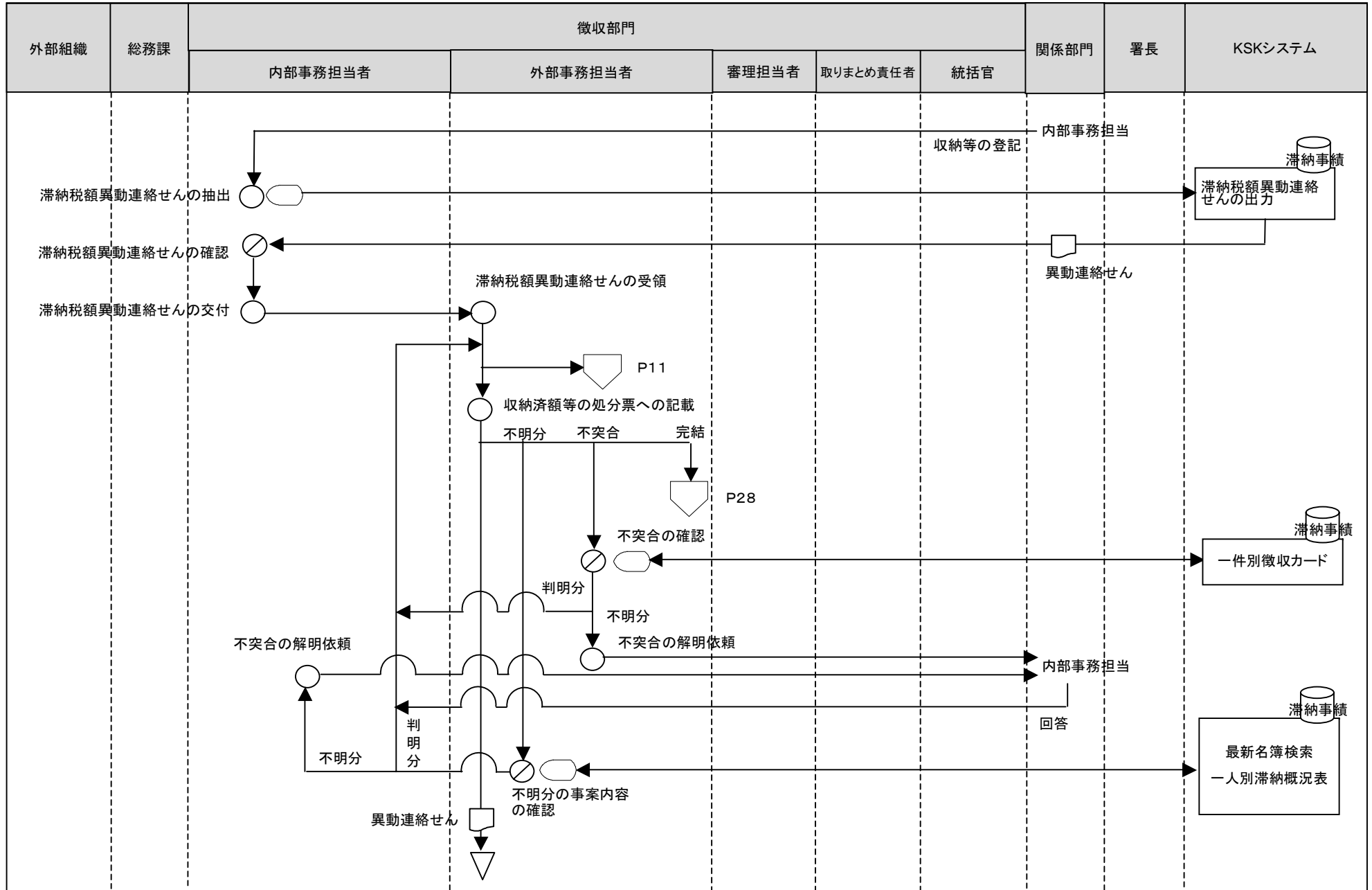

[凡例]

○ 手作業

⊗ 確認・チェック

▽ 保管

□ コンピュータ処理

◻ コンピュータ画面

▭ 帳票

⊂ コンピュータファイル

▽ 端子

18徴収事務(処分票の管理等<滞納者管理>)

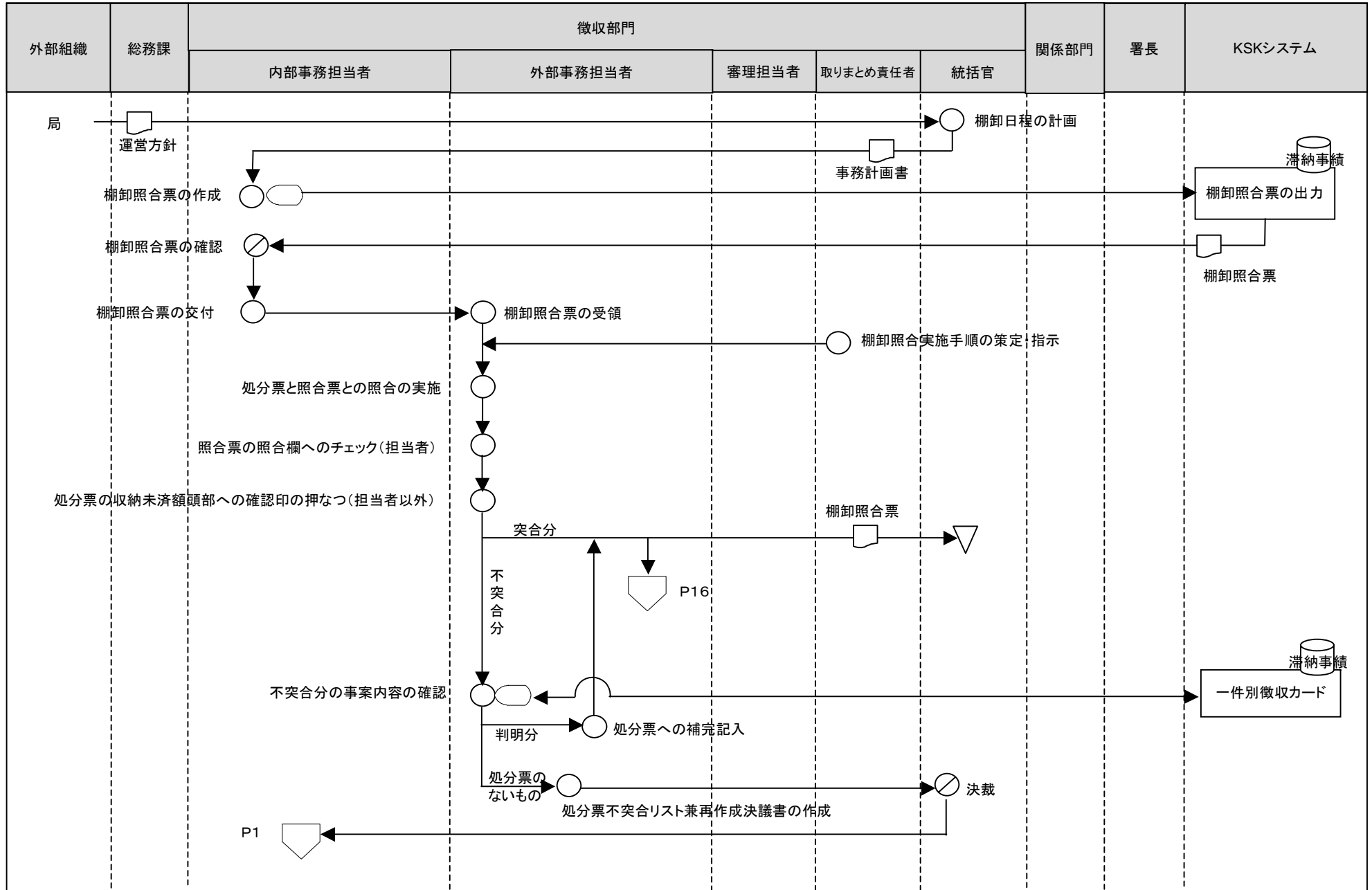

[凡例]

- 手作業
- ⊗ 確認・チェック
- ▽ 保管
- コンピュータ処理
- ◻ コンピュータ画面
- ▭ 帳票
- ⊞ コンピュータファイル
- ⏏ 端子

18徴収事務（徴収の引継ぎ等〈滞納者管理〉）

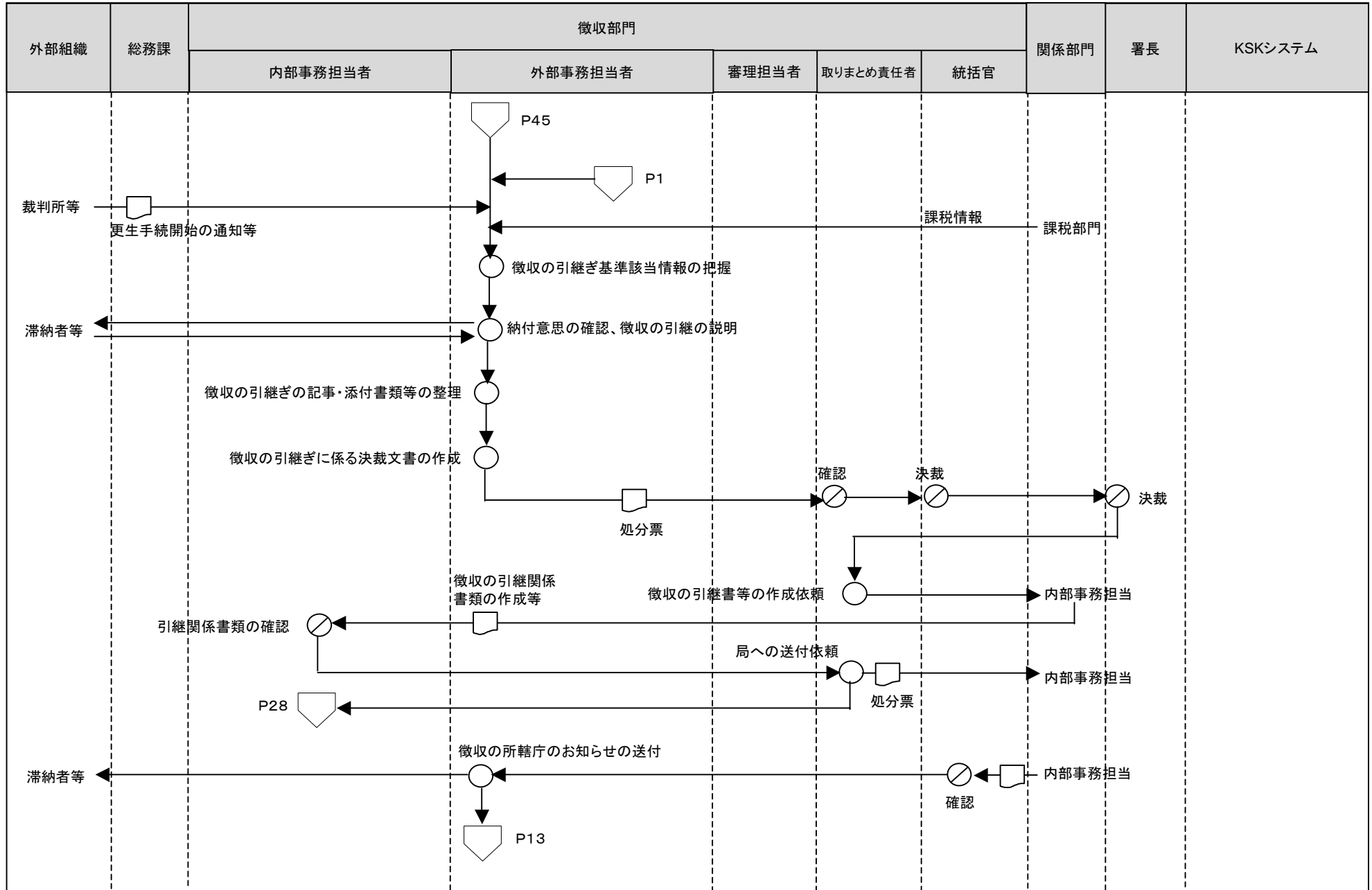

[凡例] ○ 手作業 ⊗ 確認・チェック ▽ 保管 □ コンピュータ処理 ◯ コンピュータ画面 ◻ 帳票 ◻ コンピュータファイル ▽ 端子

18徴収事務(徴収の引継ぎ等(滞納者管理))

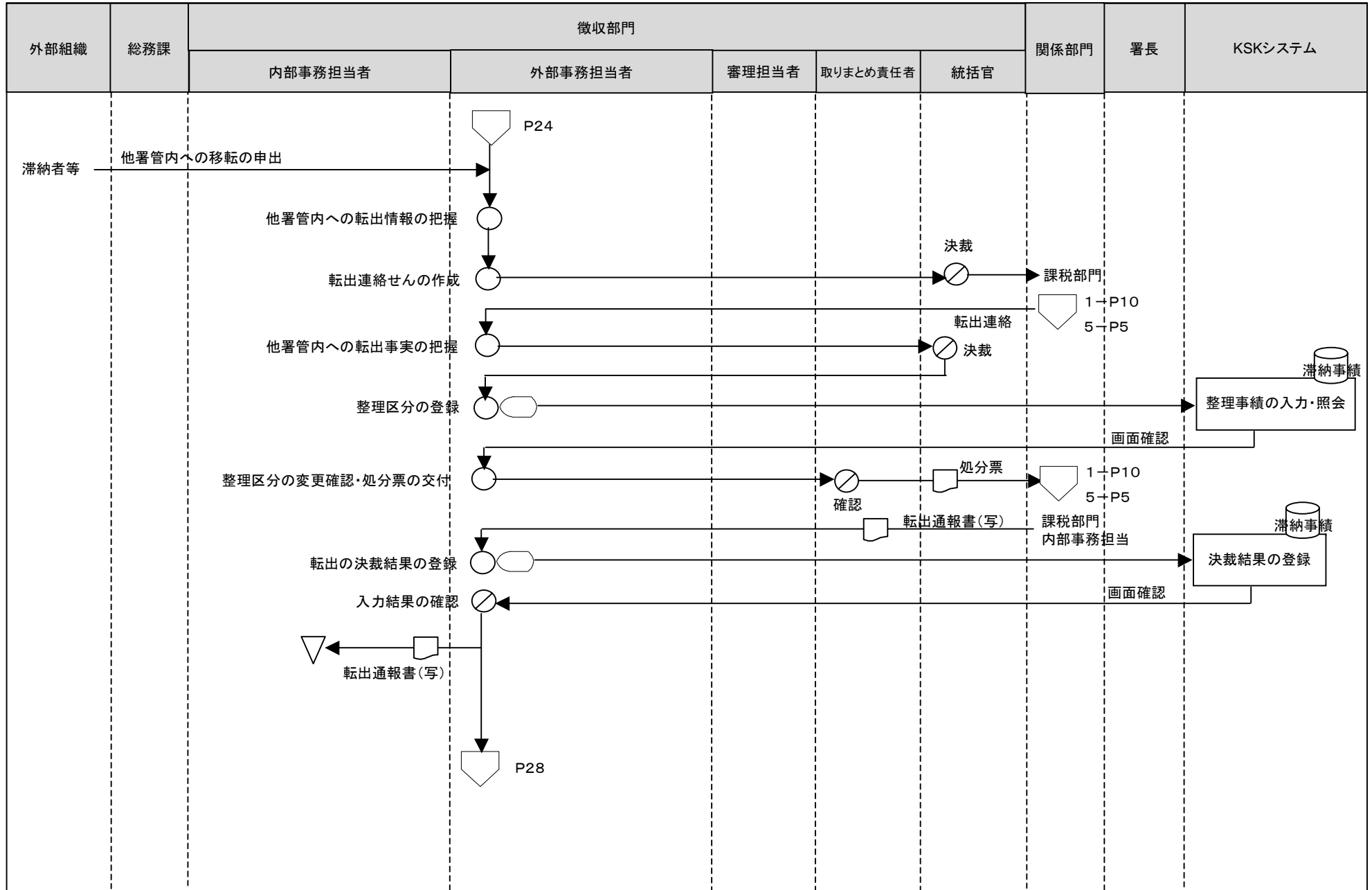

[凡例]

○ 手作業

○/ 確認・チェック

▽ 保管

□ コンピュータ処理

○ コンピュータ画面

□ 帳票

○ コンピュータファイル

▽ 端子

18徴収事務(徴収の引継ぎ等(滞納者管理))

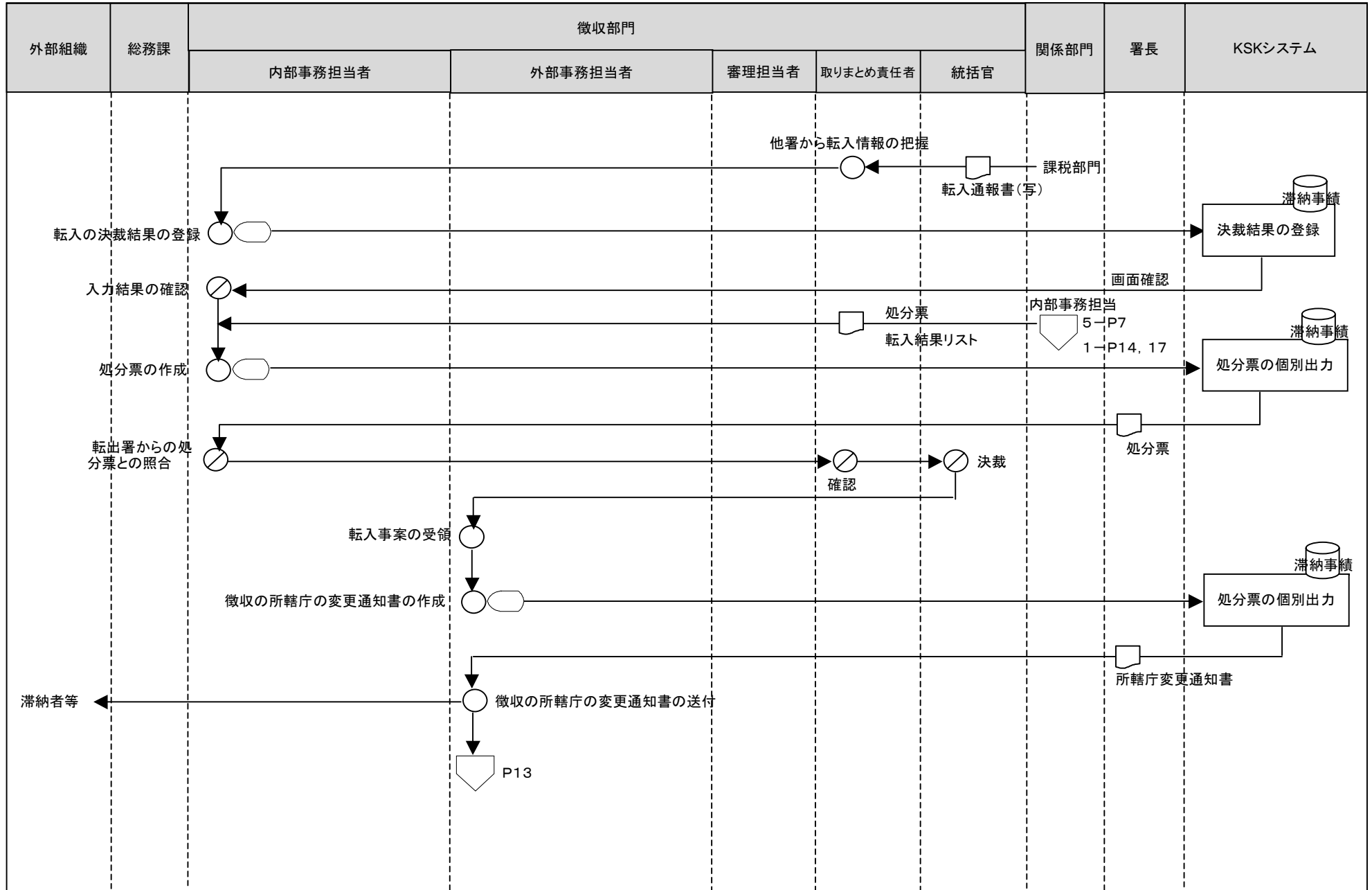

[凡例]

○ 手作業

⊗ 確認・チェック

▽ 保管

□ コンピュータ処理

◻ コンピュータ画面

▭ 帳票

⊞ コンピュータファイル

▽ 端子

18徴収事務(徴収の引継ぎ等(滞納者管理))

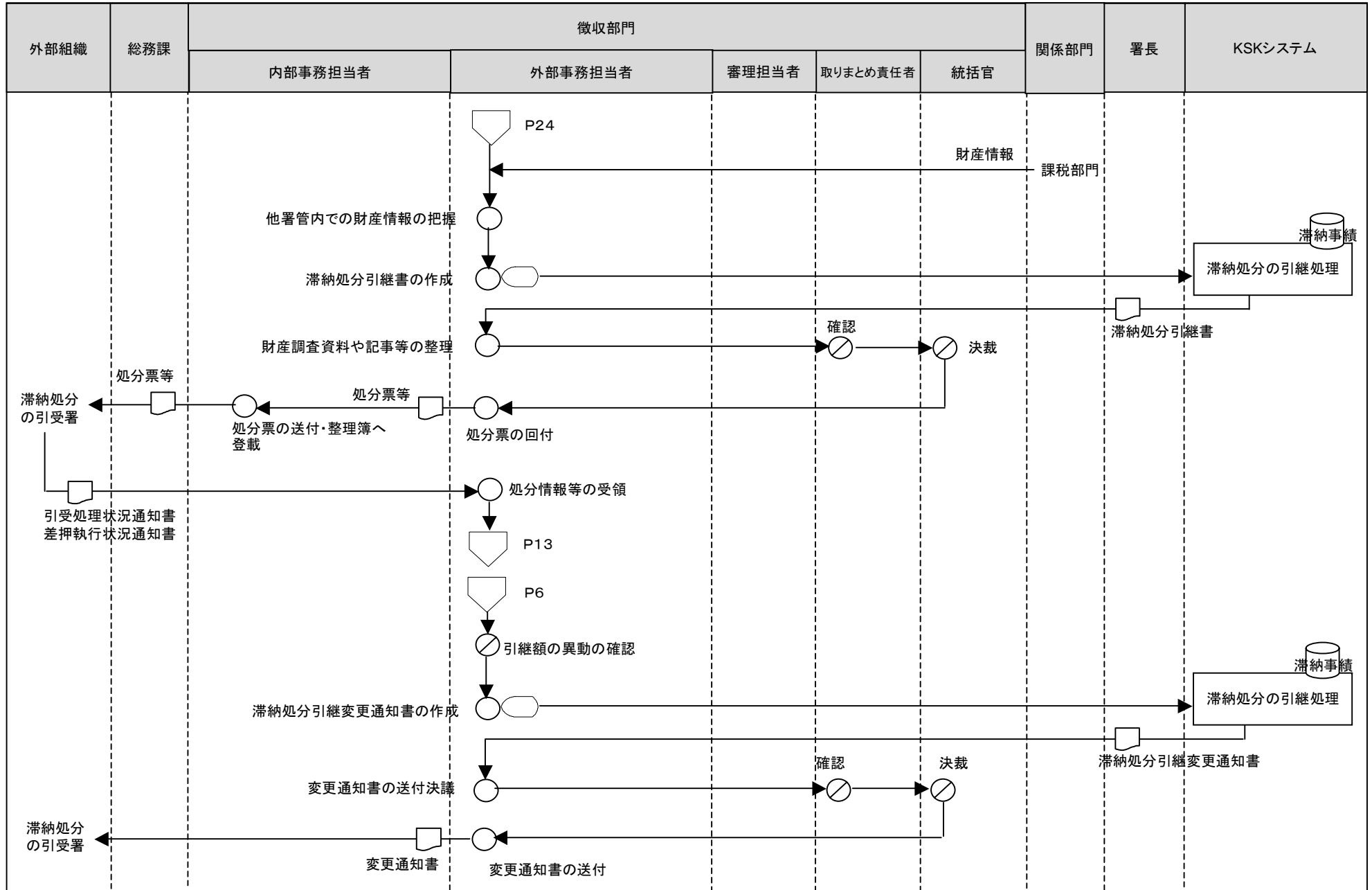

[凡例] ○ 手作業 ⊗ 確認・チェック ▽ 保管 □ コンピュータ処理 ◯ コンピュータ画面 ㊞ 帳票 ㊿ コンピュータファイル ㊾ 端子

18徴収事務(徴収の引継ぎ等(滞納者管理))

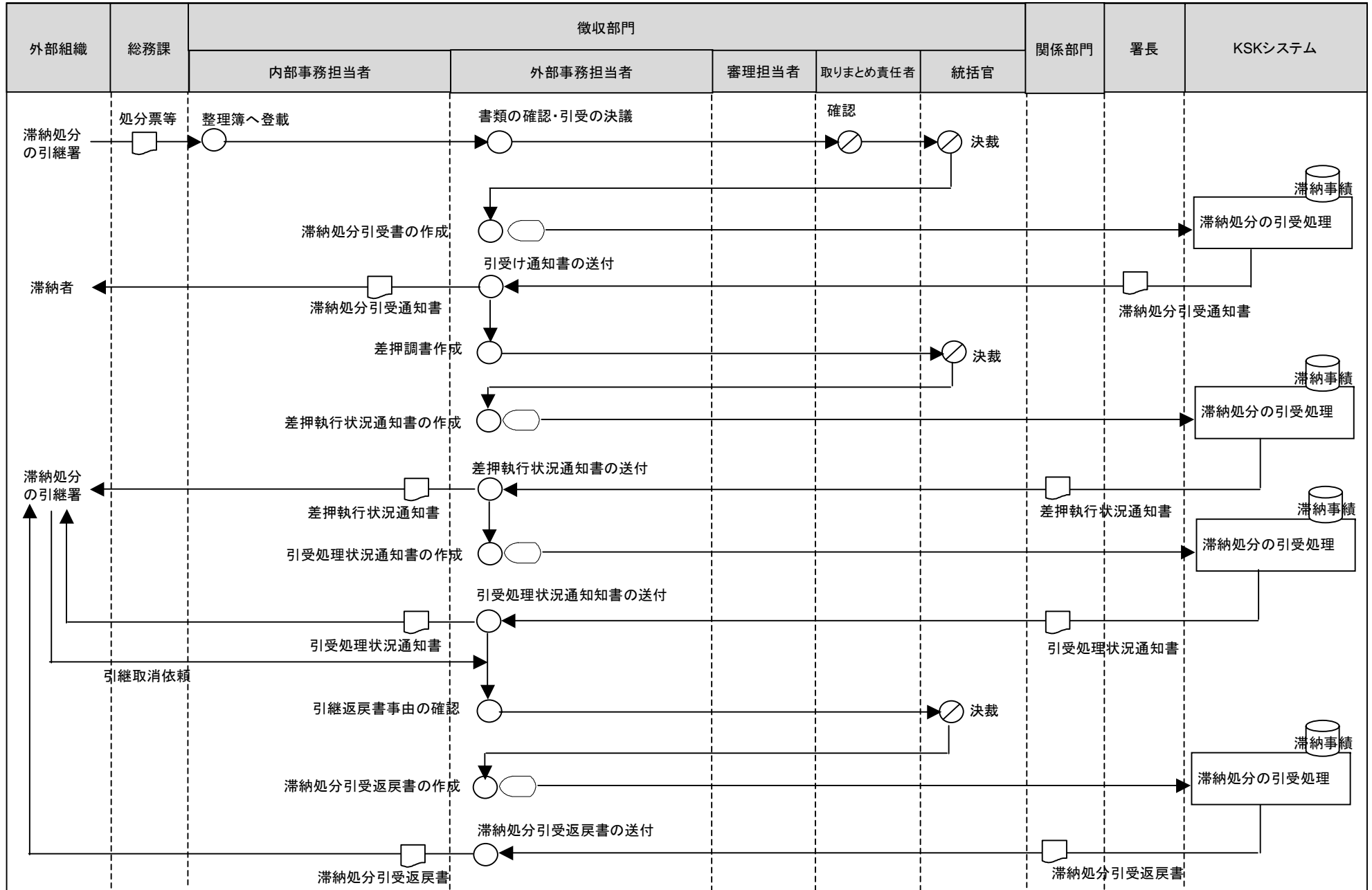

[凡例]

○ 手作業

⊗ 確認・チェック

▽ 保管

□ コンピュータ処理

◡ コンピュータ画面

▭ 帳票

⊞ コンピュータファイル

⏏ 端子

18徴収事務(整理事績等の登録<滞納者管理>)

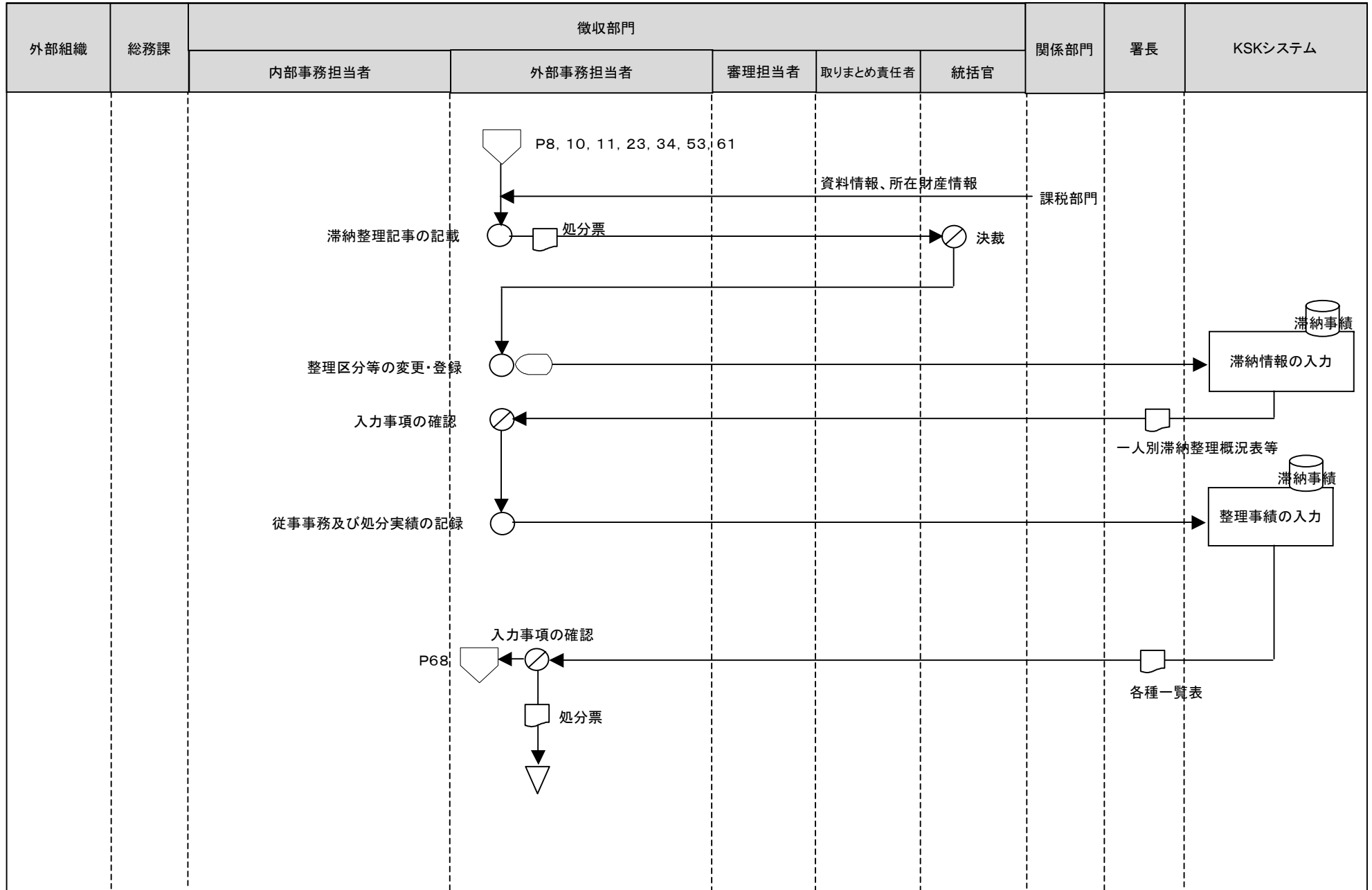

[凡例]

○ 手作業

⊗ 確認・チェック

▽ 保管

□ コンピュータ処理

◻ コンピュータ画面

▭ 帳票

⊂ コンピュータファイル

⬇ 端子

18徴収事務(進捗状況の把握・進行管理<滞納者管理>)

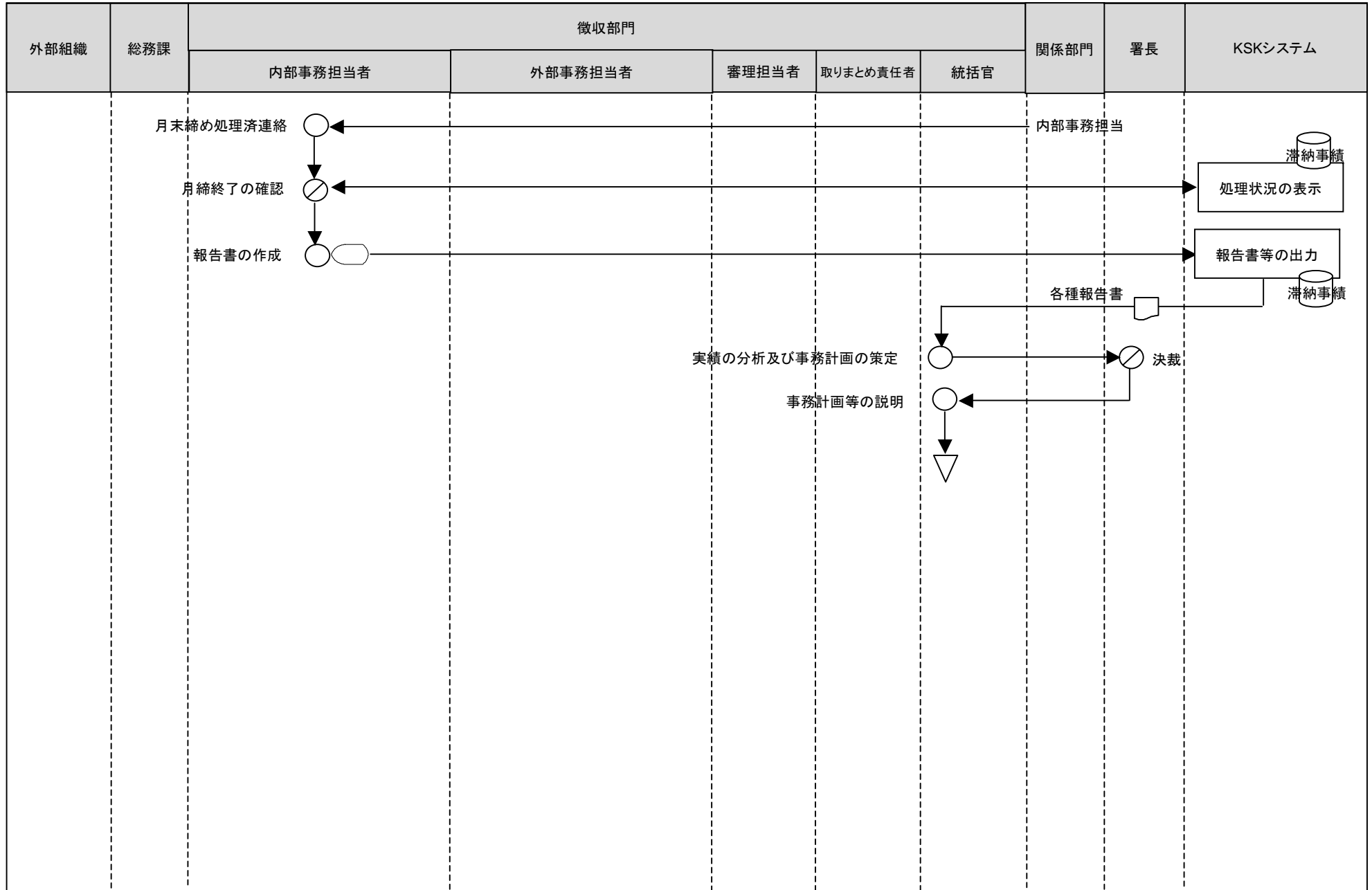

[凡例]

○ 手作業

⊗ 確認・チェック

▽ 保管

□ コンピュータ処理

◡ コンピュータ画面

▭ 帳票

⊞ コンピュータファイル

⬠ 端子

18徴収事務(進捗状況の把握・進行管理<滞納者管理>)

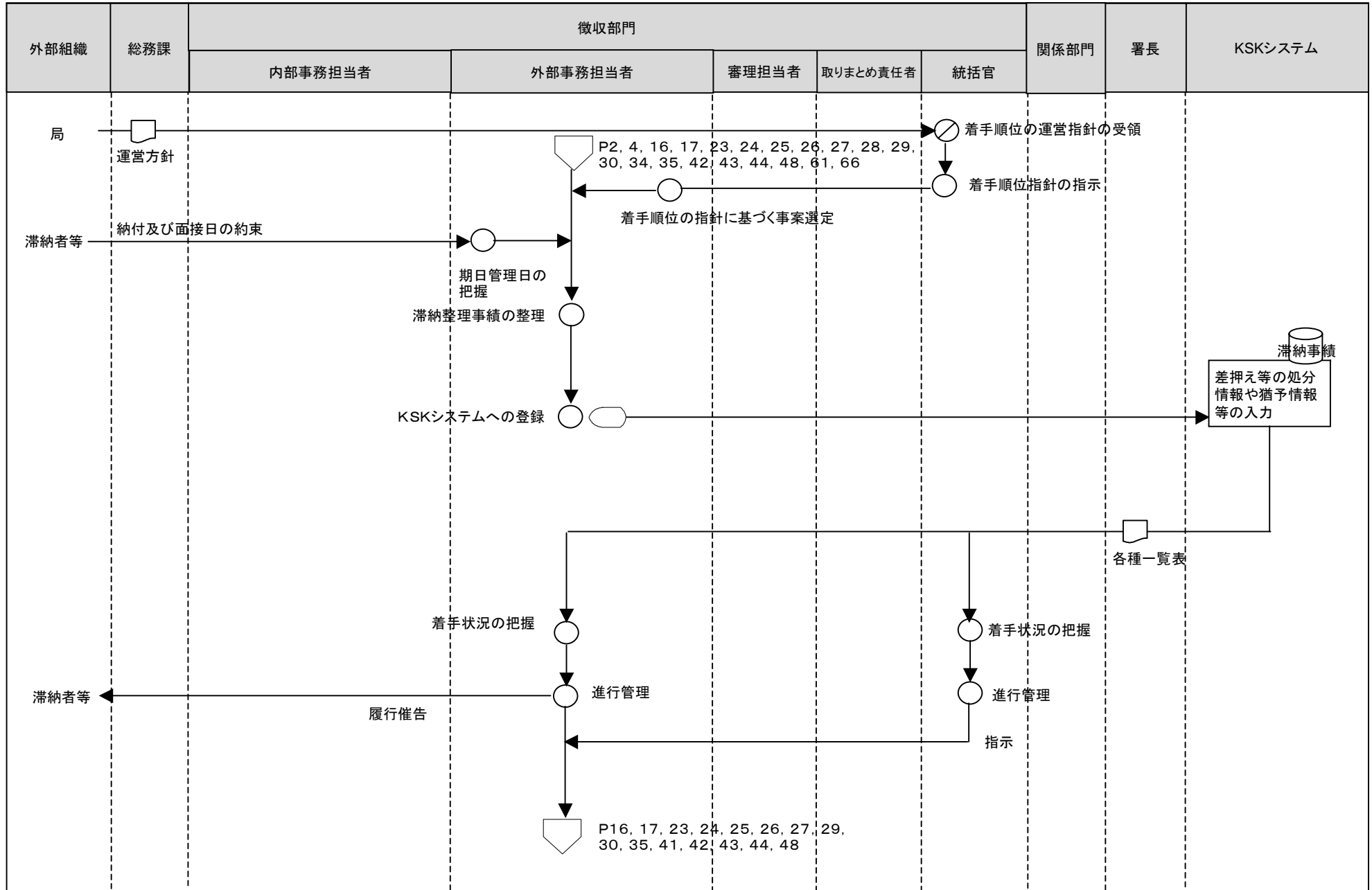

[凡例] ○ 手作業 ⊗ 確認・チェック ▽ 保管 □ コンピュータ処理 ◯ コンピュータ画面 帳票 円筒 コンピュータファイル 端子

18徴収事務(催告(滞納処分))

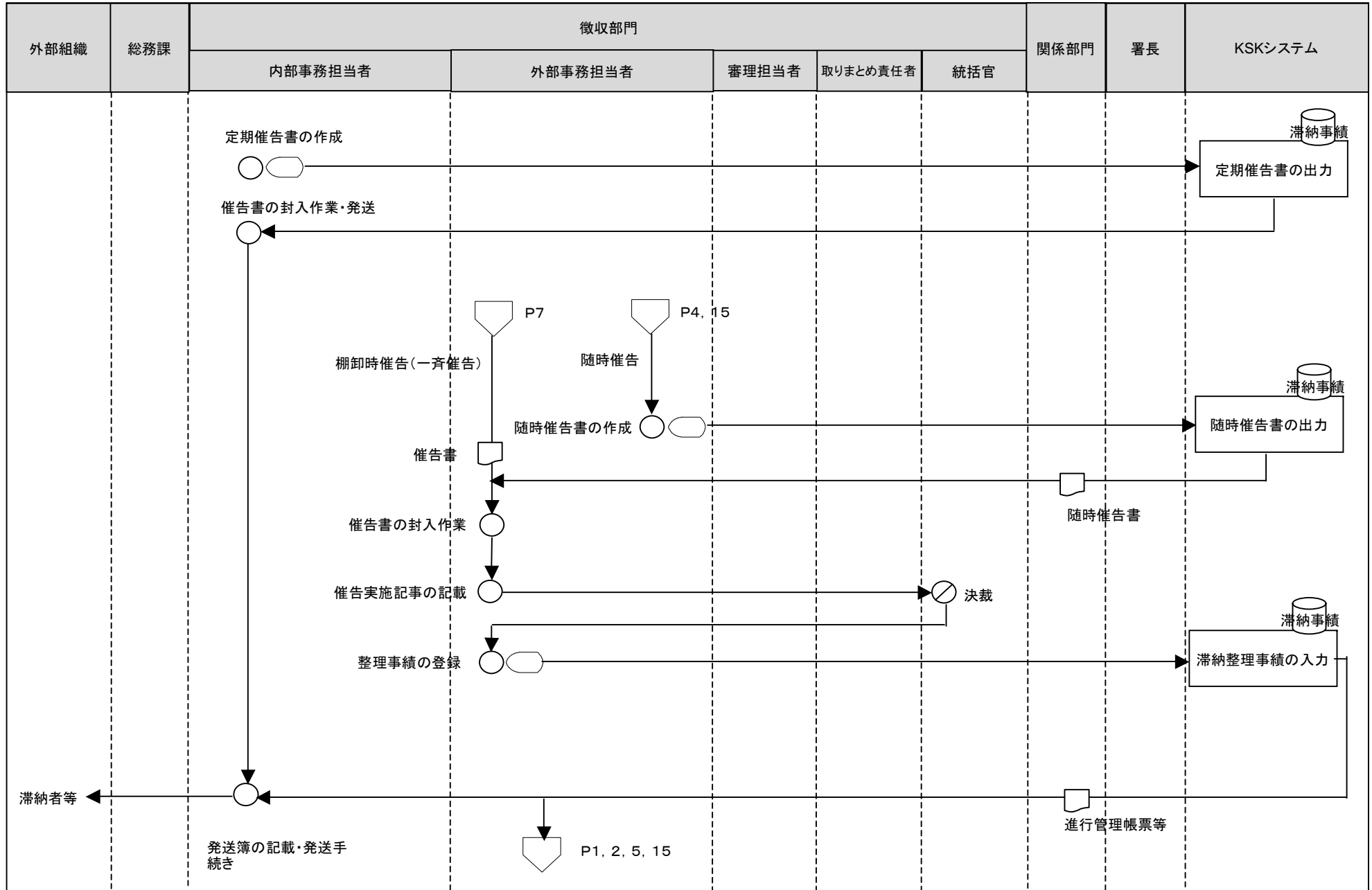

[凡例]

○ 手作業

⊗ 確認・チェック

▽ 保管

□ コンピュータ処理

◡ コンピュータ画面

▭ 帳票

⊞ コンピュータファイル

▽ 端子

18徴収事務(催告<滞納処分>)

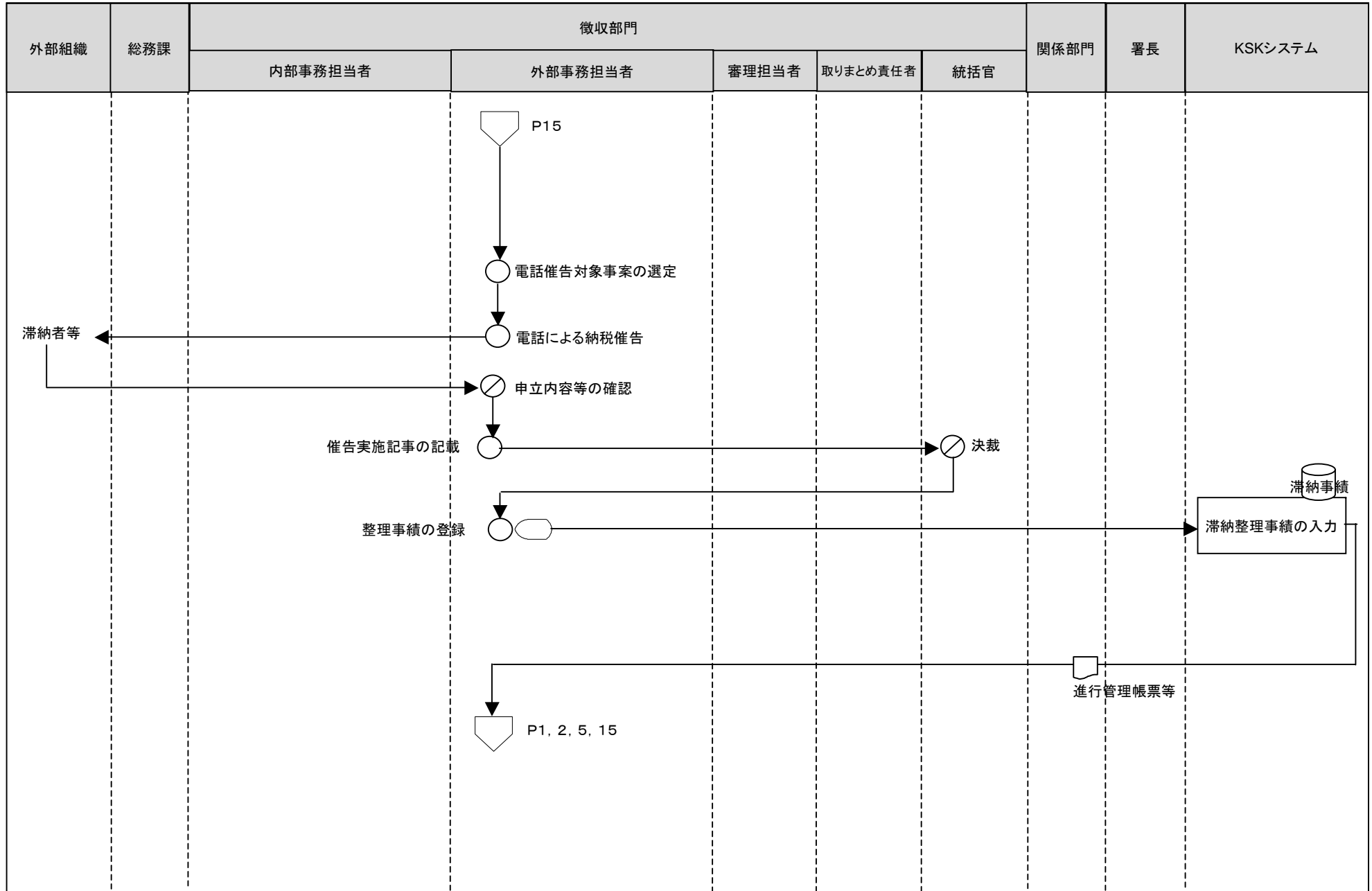

[凡例]

○ 手作業

⊗ 確認・チェック

▽ 保管

□ コンピュータ処理

◻ コンピュータ画面

▭ 帳票

⊂ コンピュータファイル

▽ 端子

18徴収事務(催告(滞納処分))

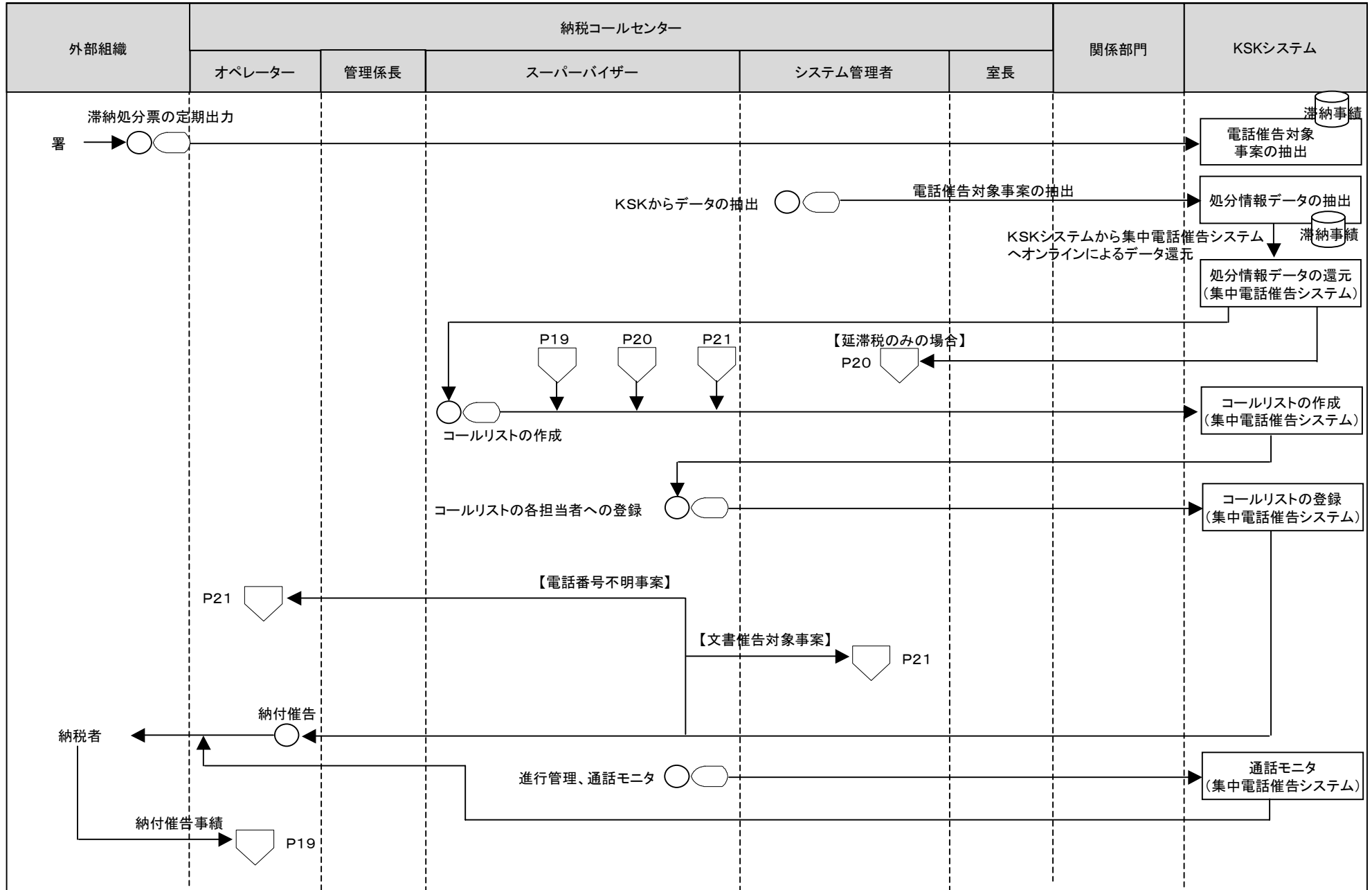

[凡例]

○ 手作業

⊗ 確認・チェック

▽ 保管

□ コンピュータ処理

◯ コンピュータ画面

▭ 帳票

⊂ コンピュータファイル

▽ 端子

18徴収事務(催告(滞納処分))

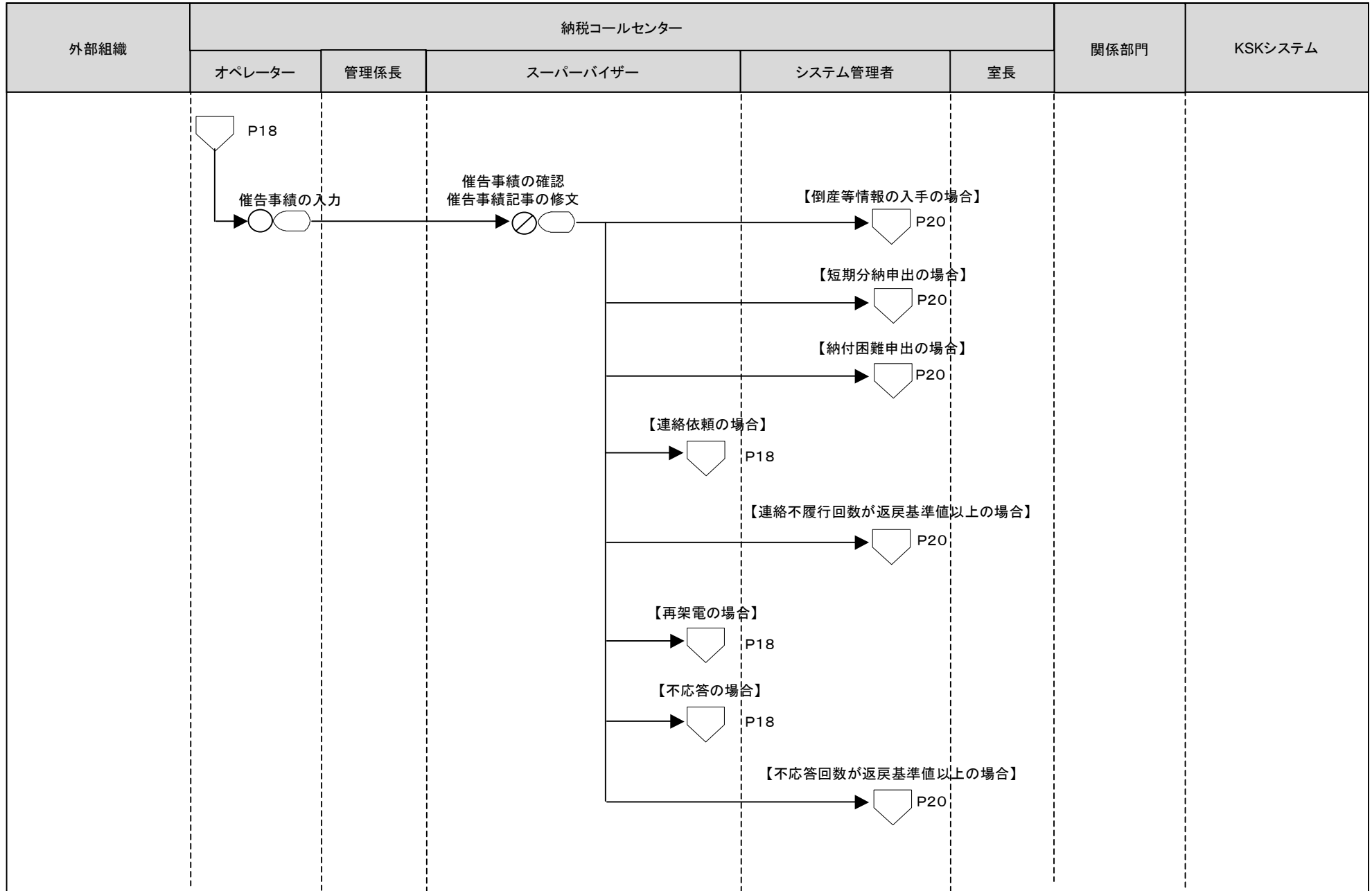

[凡例]

○ 手作業

⊗ 確認・チェック

▽ 保管

□ コンピュータ処理

◻ コンピュータ画面

□ 帳票

⊞ コンピュータファイル

▽ 端子

18徴収事務(催告(滞納処分))

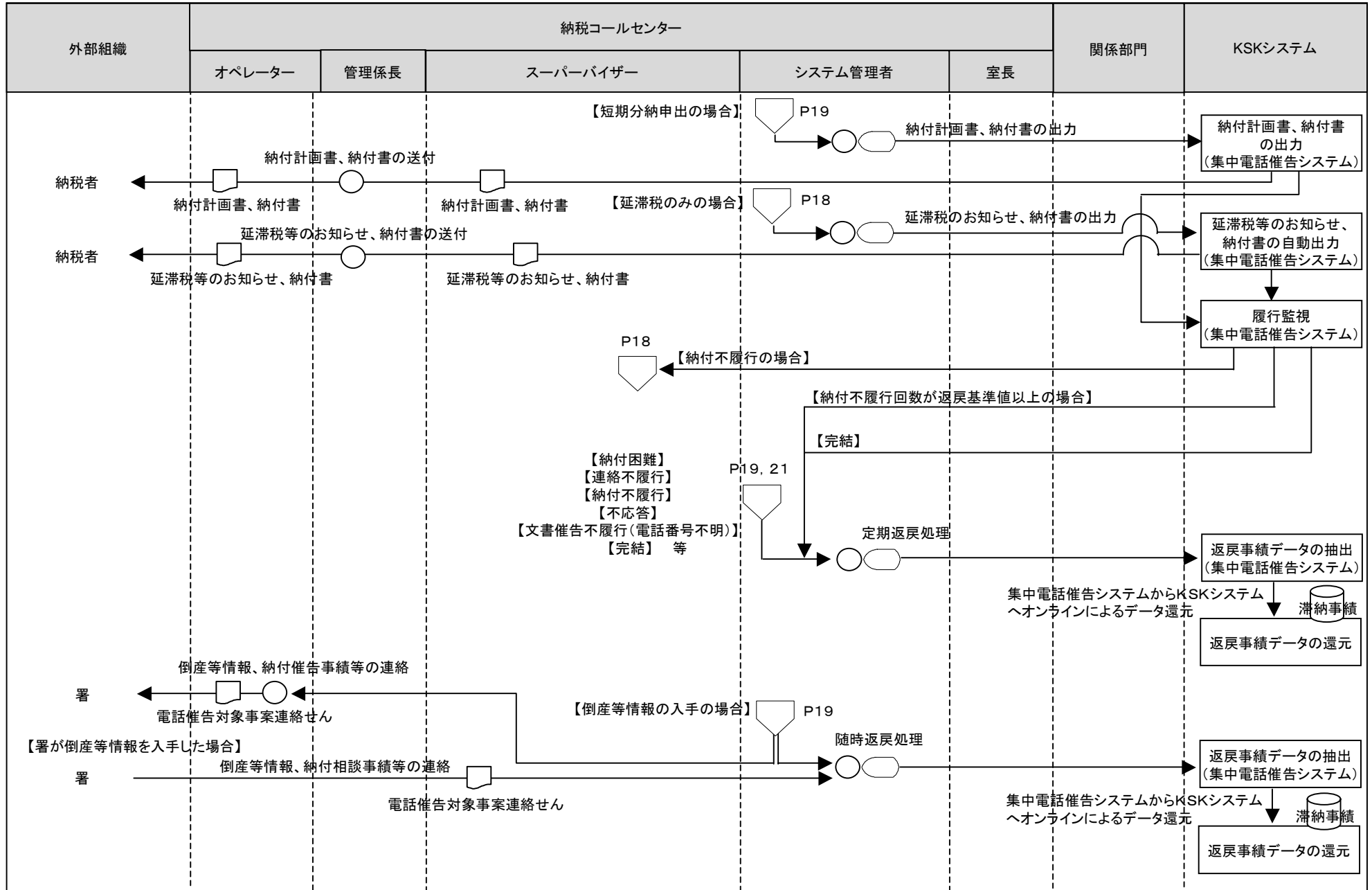

18徴収事務(催告(滞納処分))

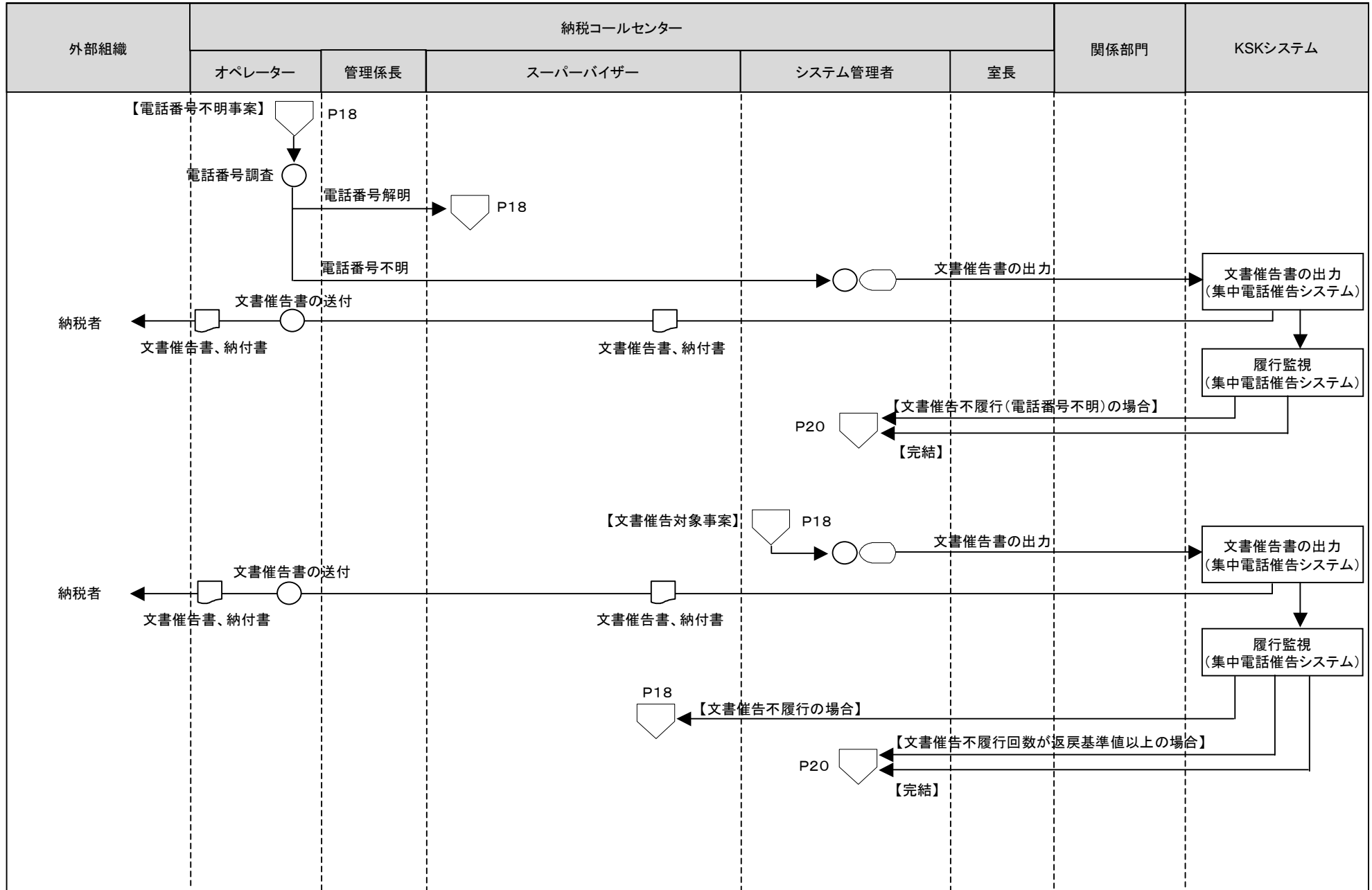

[凡例]

○ 手作業

⊗ 確認・チェック

▽ 保管

□ コンピュータ処理

◡ コンピュータ画面

▭ 帳票

⊞ コンピュータファイル

▽ 端子

18徴収事務(催告(滞納処分))

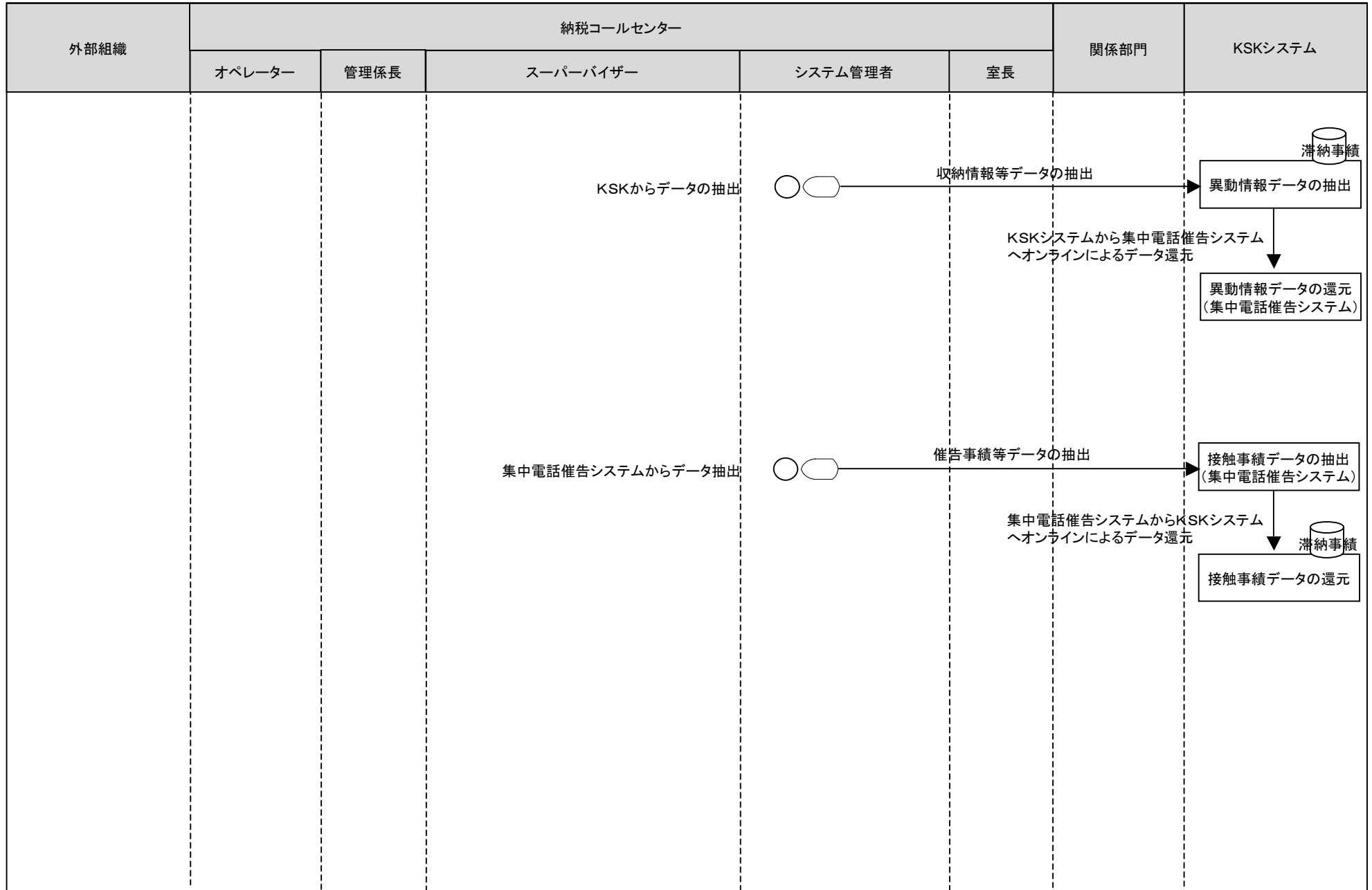

[凡例]

○ 手作業

⊗ 確認・チェック

▽ 保管

□ コンピュータ
処理

◻ コンピュータ
画面

▭ 帳票

⊞ コンピュータ
ファイル

⏏ 端子

18徴収事務(臨場<滞納処分>)

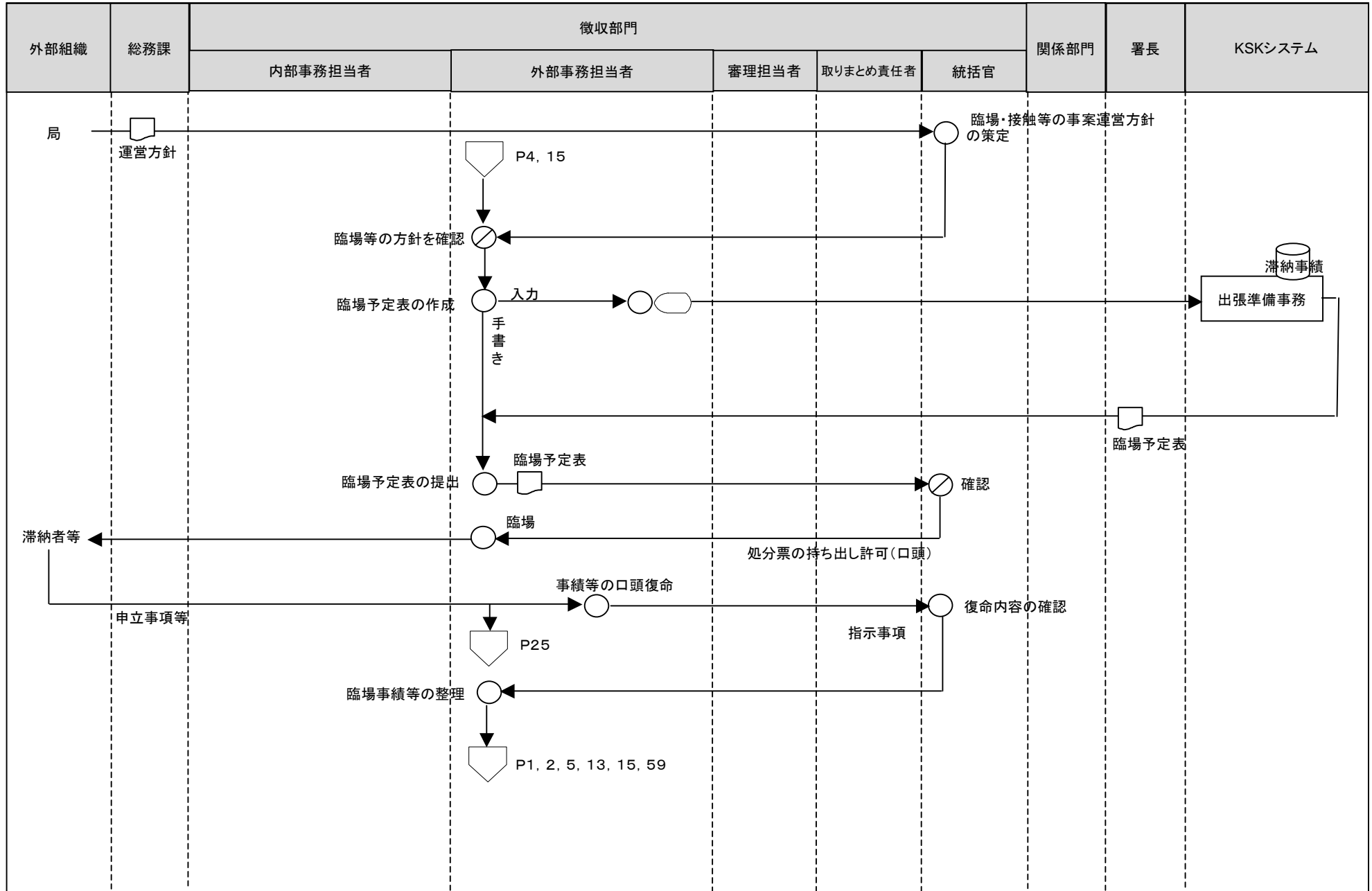

[凡例] ○ 手作業 ⊗ 確認・チェック ▽ 保管 □ コンピュータ処理 ◯ コンピュータ画面 帳票 円筒 コンピュータファイル 端子

18徴収事務(財産の差押え等(滞納処分))

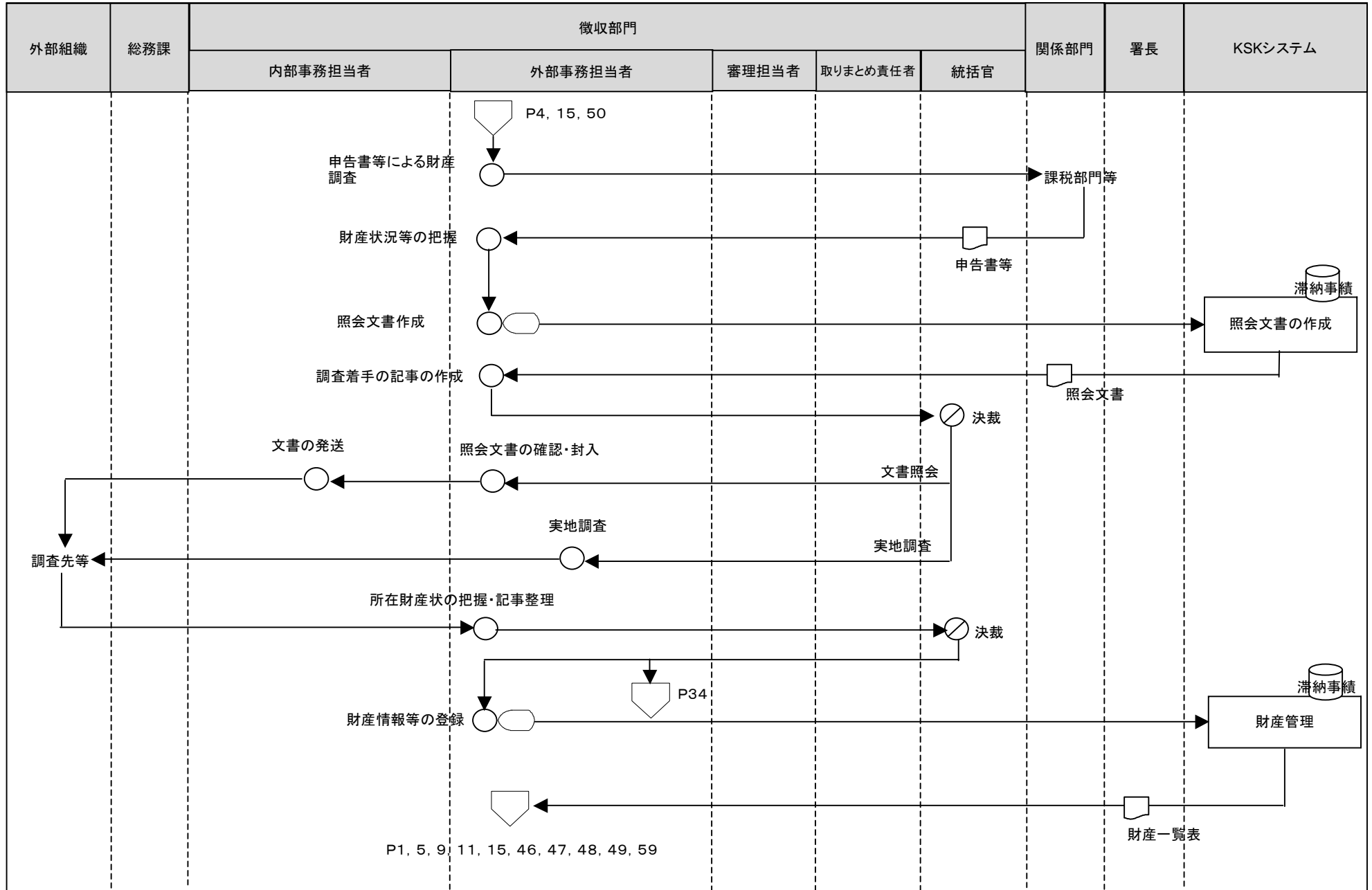

[凡例]

○ 手作業

⊗ 確認・チェック

▽ 保管

□ コンピュータ処理

◡ コンピュータ画面

▭ 帳票

⊞ コンピュータファイル

▽ 端子

18徴収事務(財産の差押え等(滞納処分))

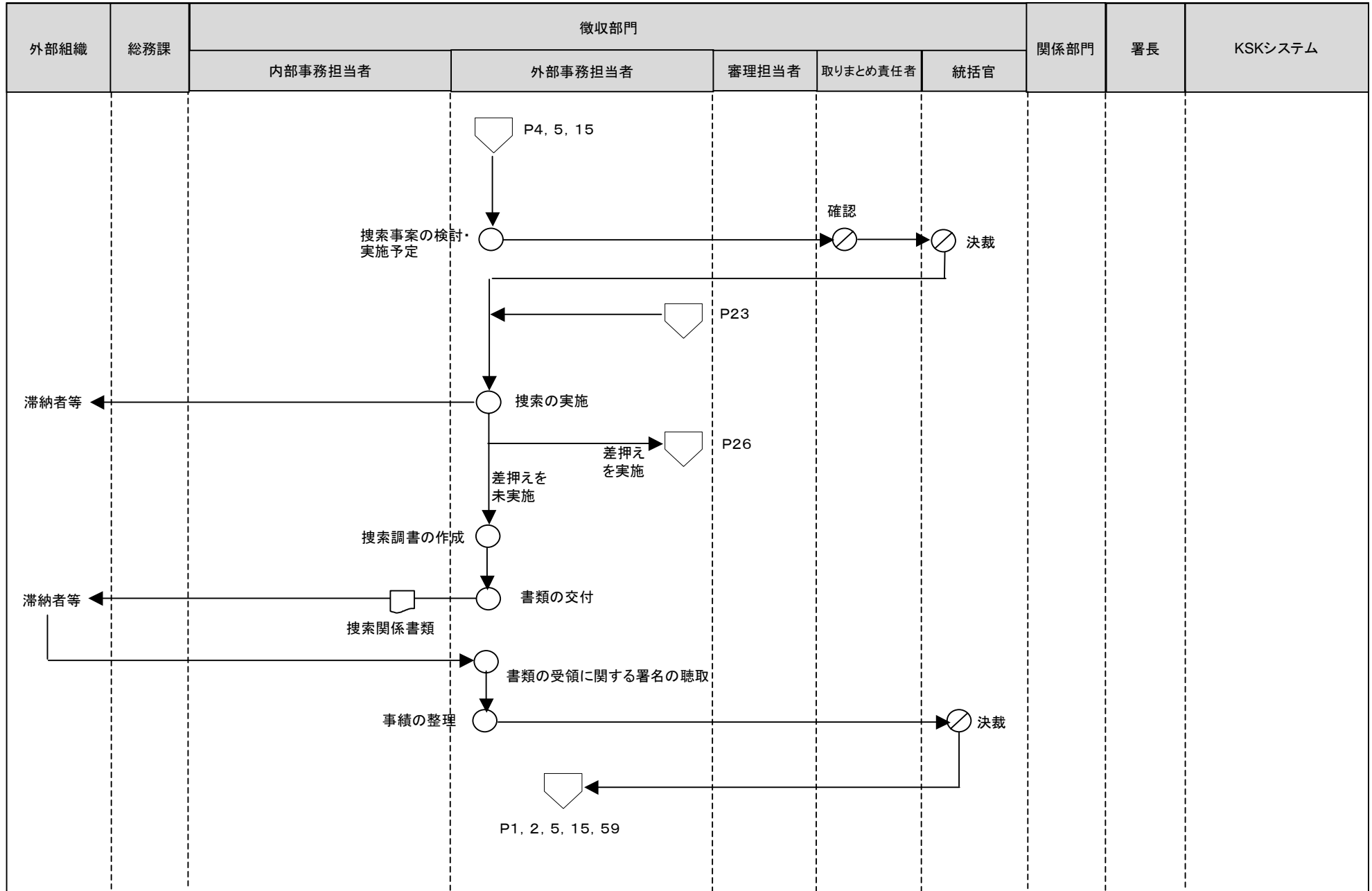

[凡例]

〇 手作業

⊗ 確認・チェック

▽ 保管

□ コンピュータ処理

〇 コンピュータ画面

□ 帳票

⊂ コンピュータファイル

〓 端子

18徴収事務(財産の差押え等(滞納処分))

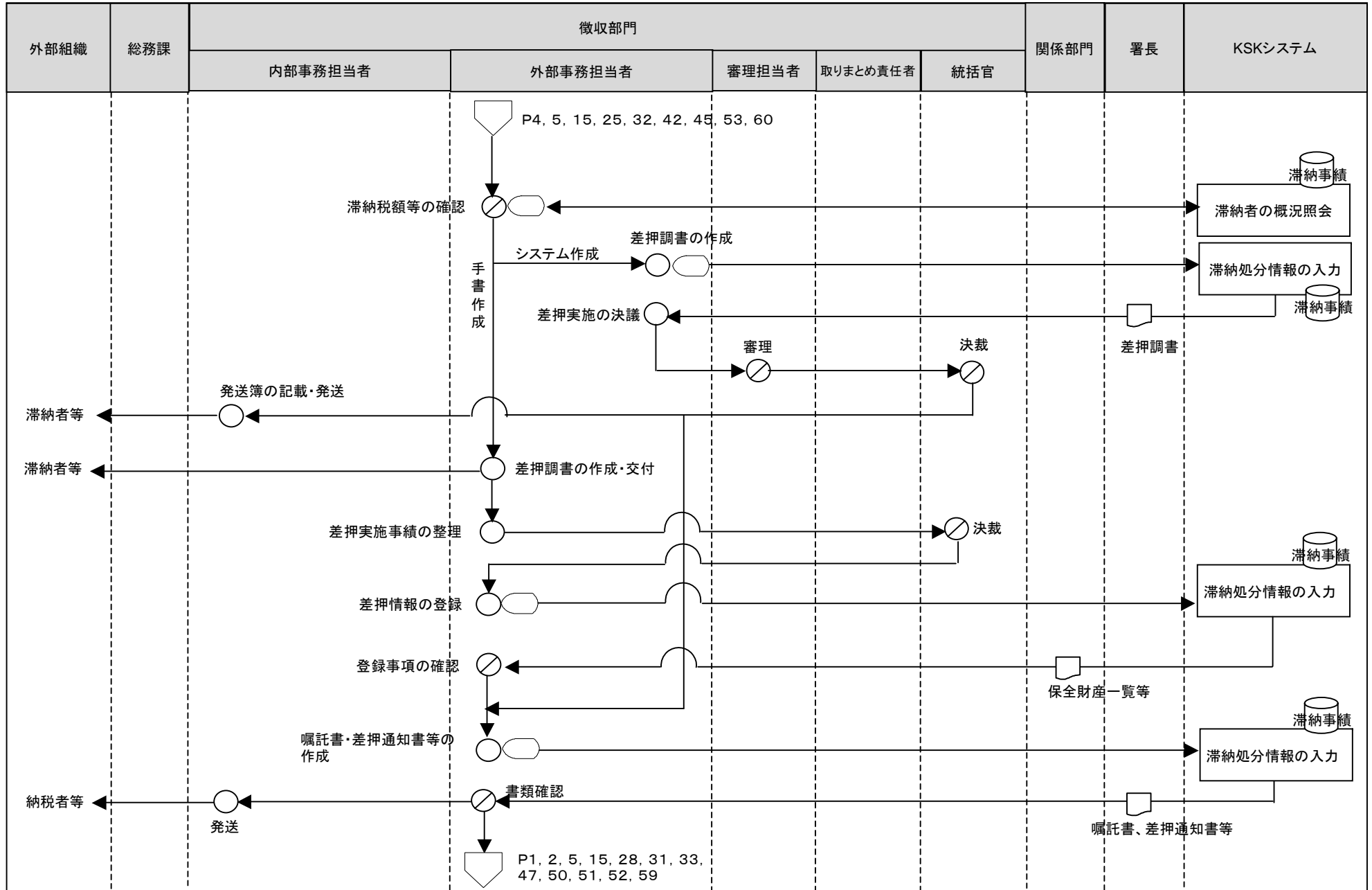

[凡例]

○ 手作業

⊗ 確認・チェック

▽ 保管

□ コンピュータ処理

◻ コンピュータ画面

▭ 帳票

⊂ コンピュータファイル

▽ 端子

18徴収事務(財産の差押え等(滞納処分))

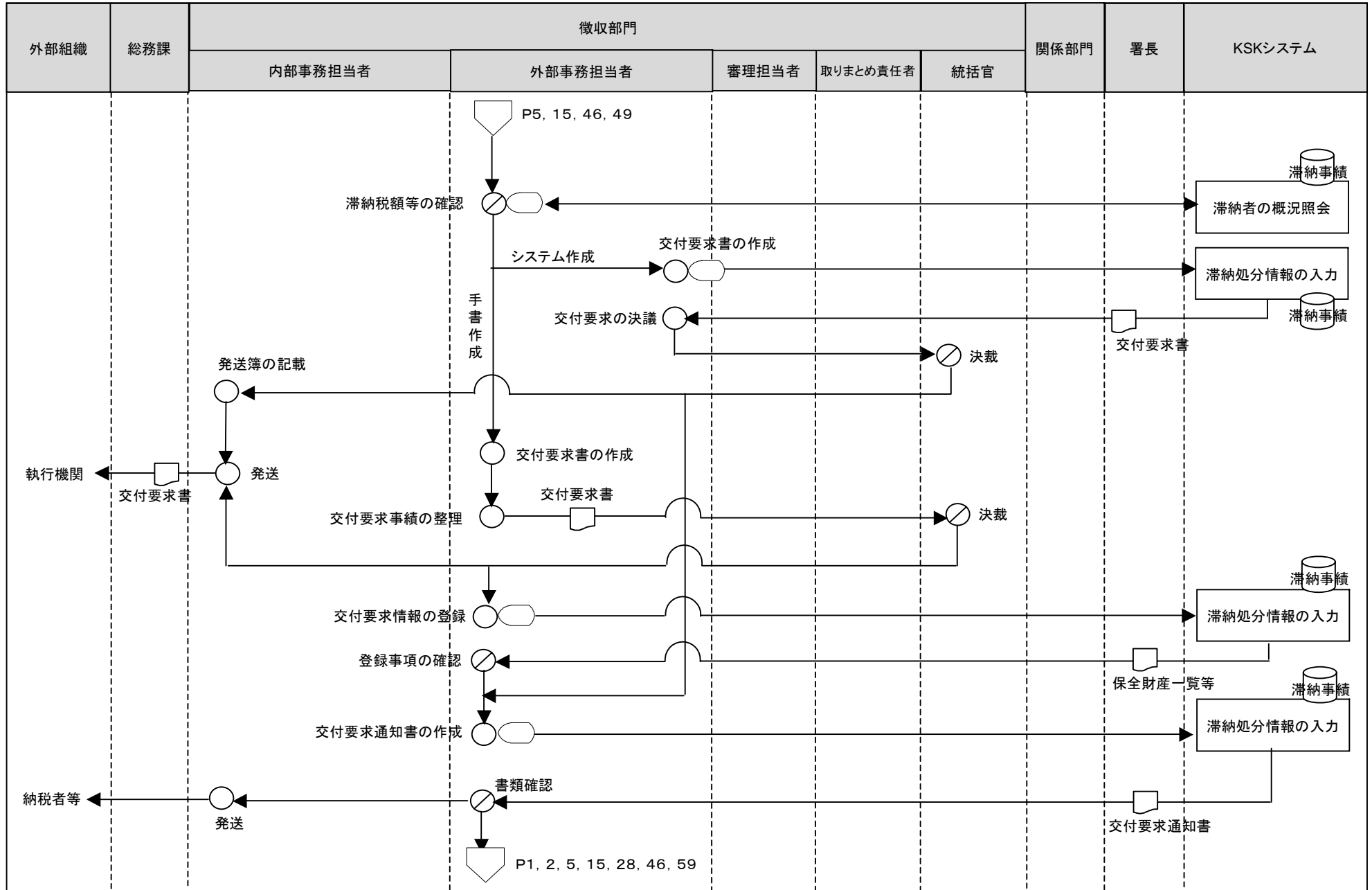

[凡例]

18徴収事務(財産の差押え等(滞納処分))

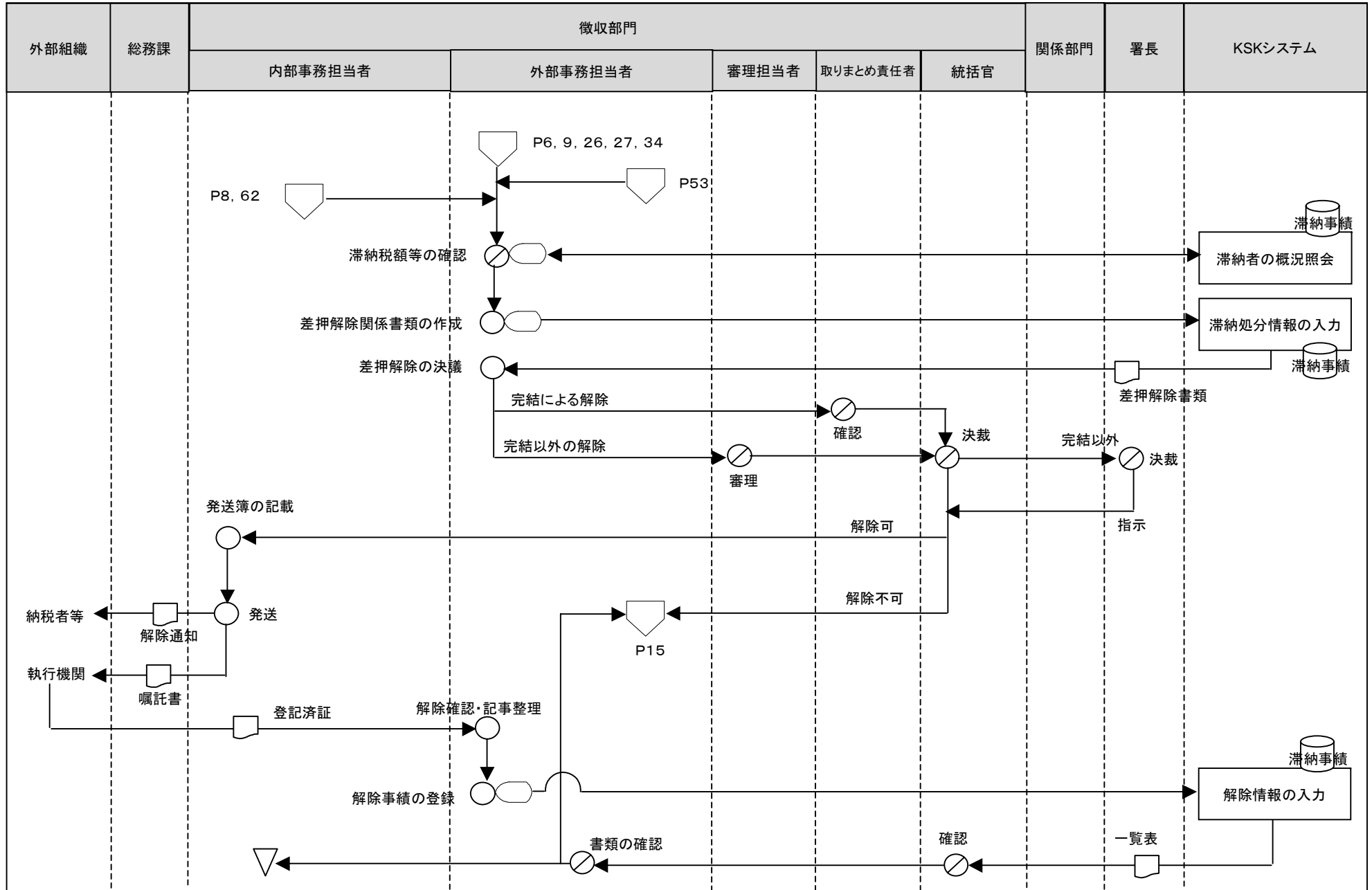

[凡例] ○ 手作業

⊗ 確認・チェック

▽ 保管

□ コンピュータ処理

◡ コンピュータ画面

▭ 帳票

⊞ コンピュータファイル

⏏ 端子

18徴収事務(換価<滞納処分>)

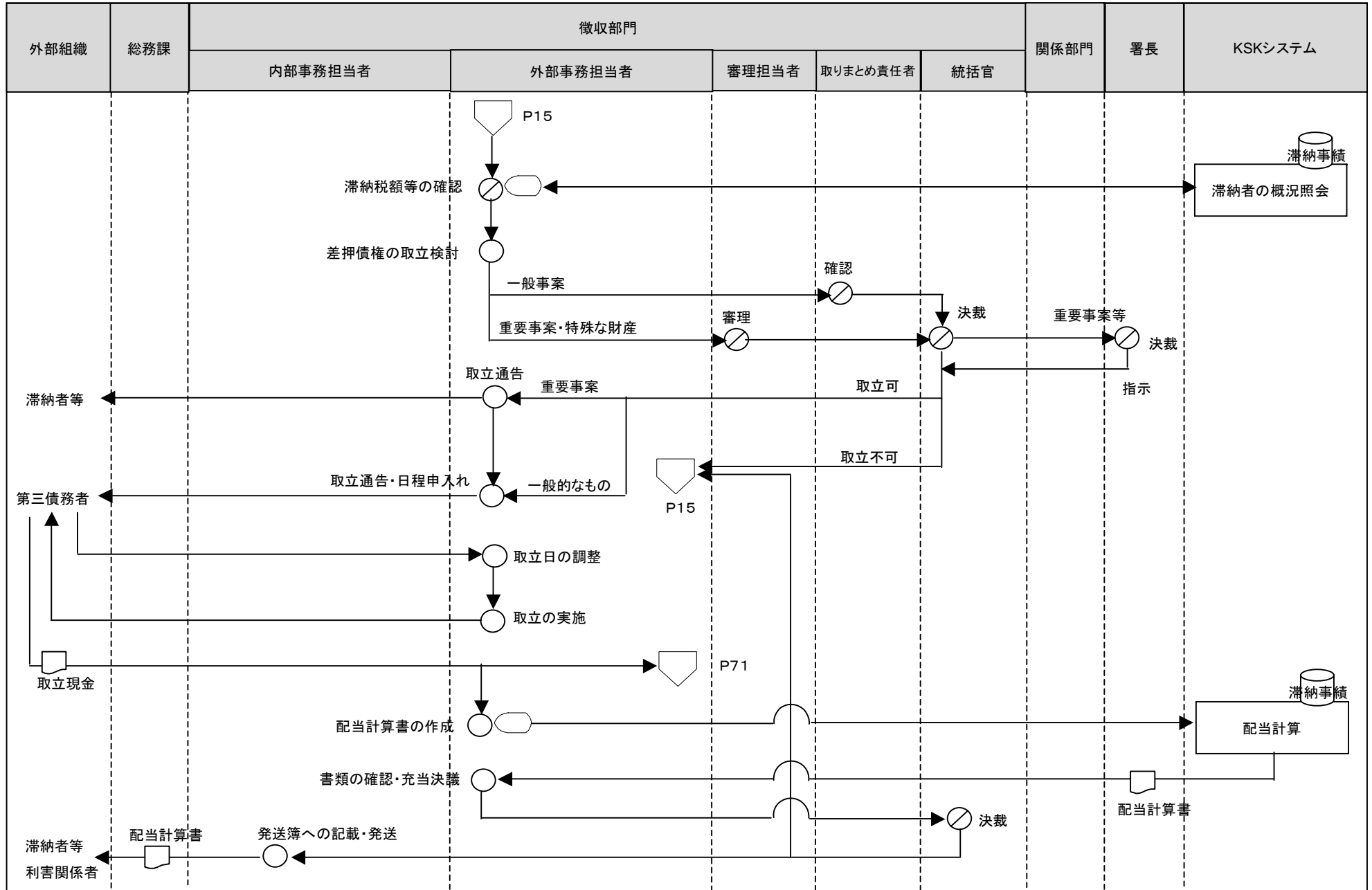

[凡例] ○ 手作業 ⊗ 確認・チェック ▽ 保管 □ コンピュータ処理 ◯ コンピュータ画面 ㊞ 帳票 ㊿ コンピュータファイル ㊾ 端子

18徴収事務(換価<滞納処分>)

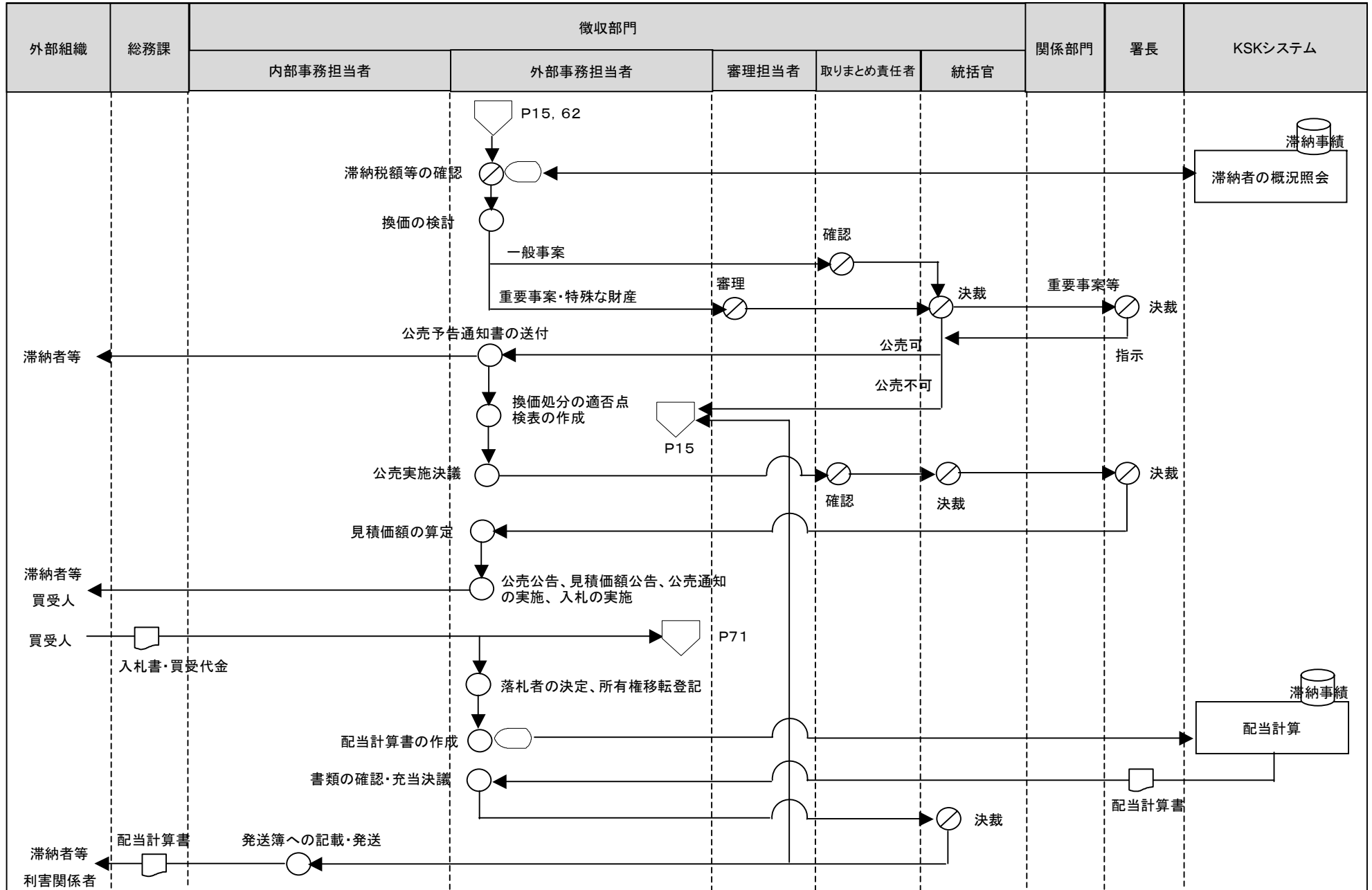

[凡例]

○ 手作業

⊗ 確認・チェック

▽ 保管

□ コンピュータ処理

◻ コンピュータ画面

▭ 帳票

⊞ コンピュータファイル

⏏ 端子

18徴収事務(納税緩和措置<滞納処分>)

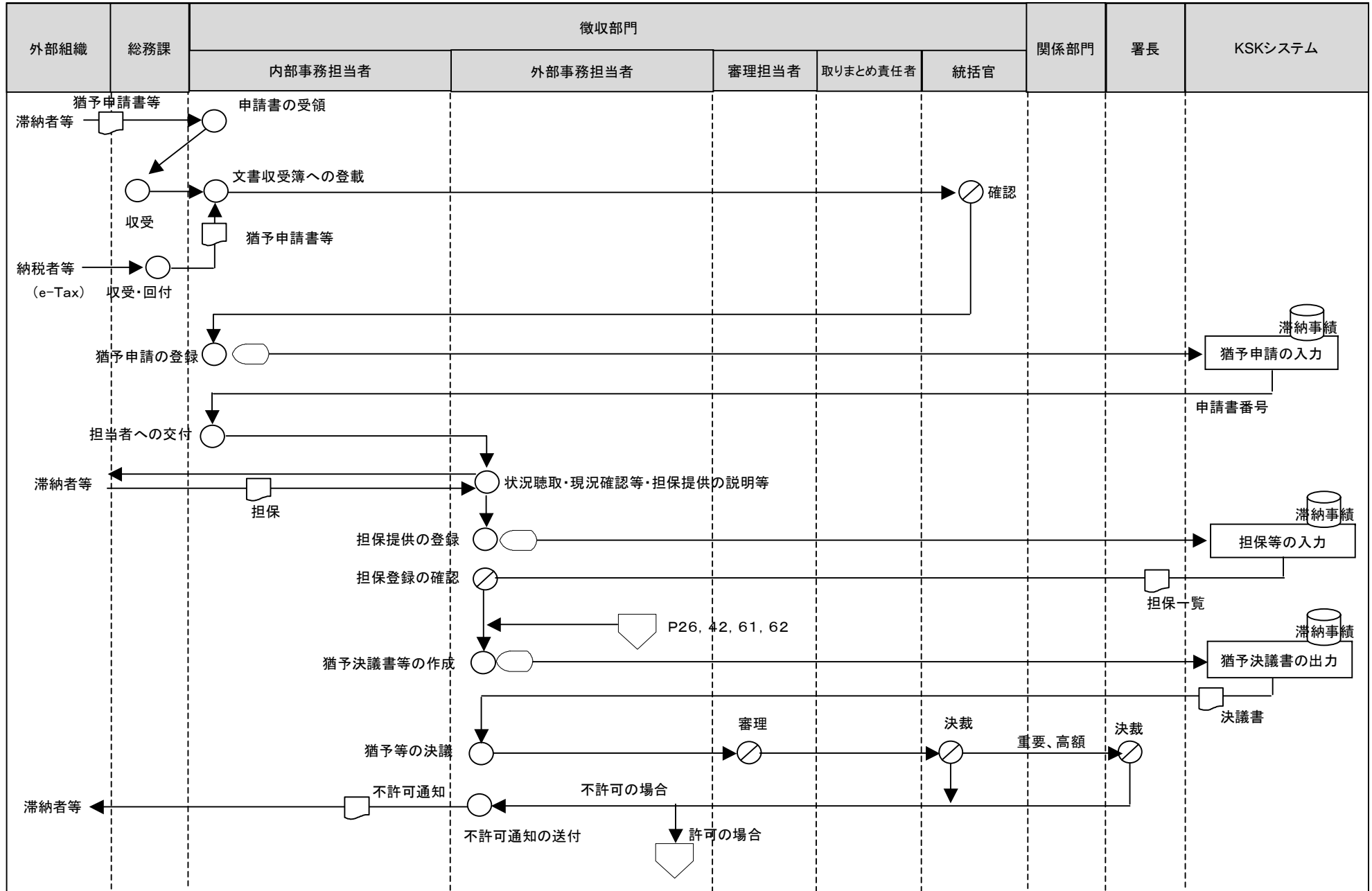

[凡例] ○ 手作業 ⊗ 確認・チェック ▽ 保管 □ コンピュータ処理 ◯ コンピュータ画面 ㊄ 帳票 ㊇ コンピュータファイル ㊈ 端子

18徴収事務(納税緩和措置<滞納処分>)

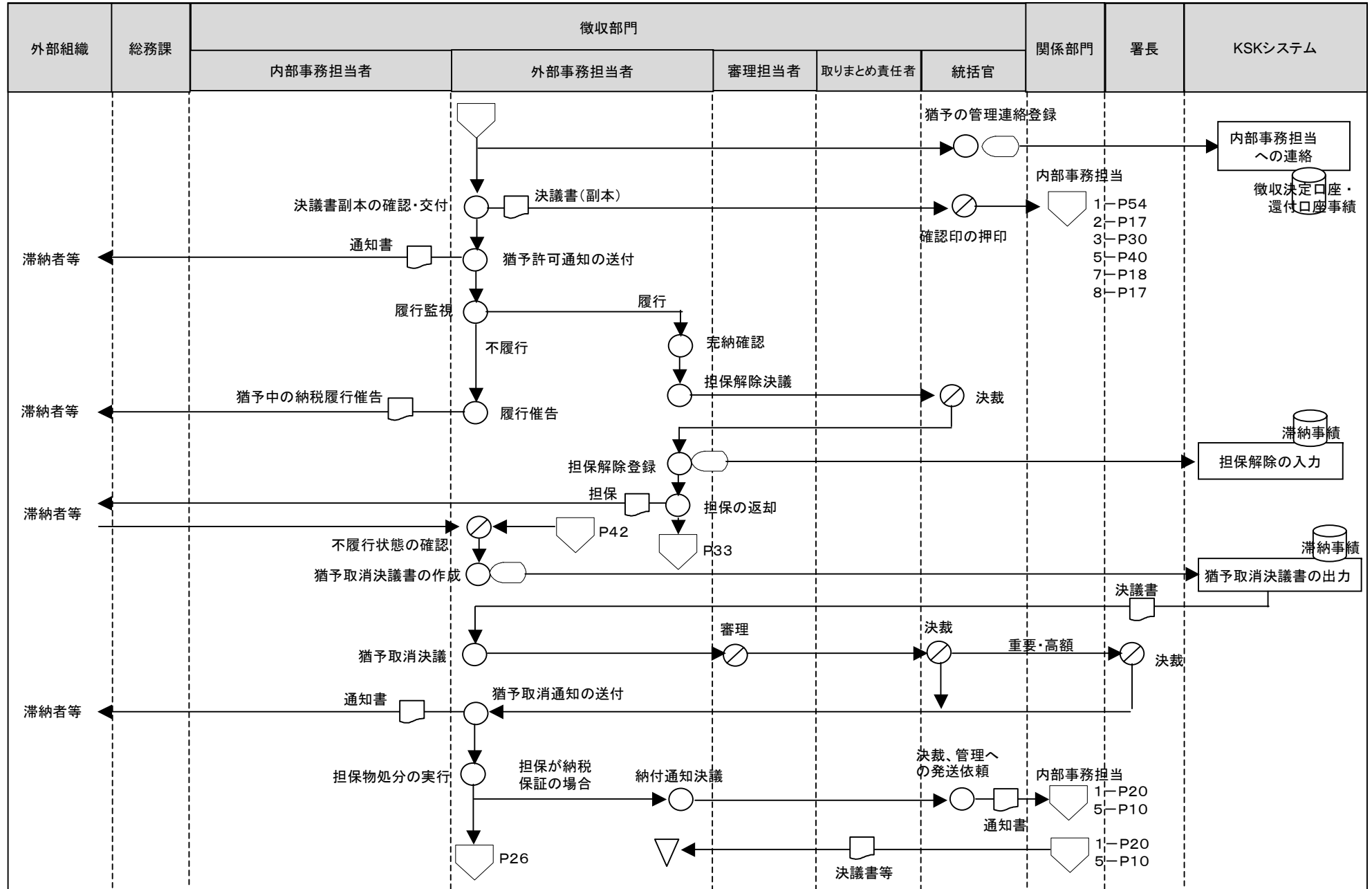

[凡例] ○ 手作業 ⊗ 確認・チェック ▽ 保管 □ コンピュータ処理 ◯ コンピュータ画面 ㊞ 帳票 🗄️ コンピュータファイル ㊞ 端子

18徴収事務(納税緩和措置<滞納処分>)

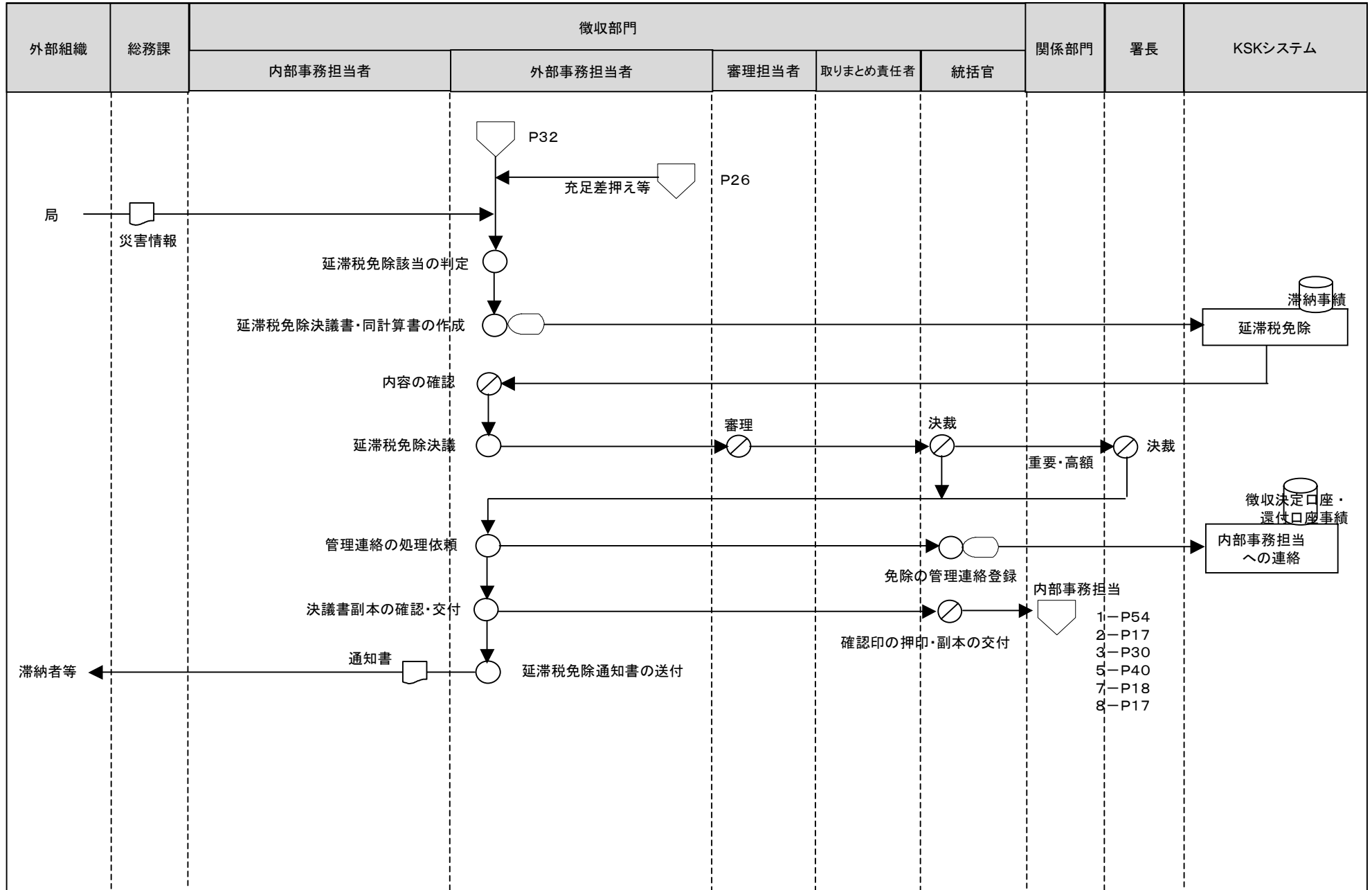

[凡例]

- 手作業
- ⊗ 確認・チェック
- ▽ 保管
- コンピュータ処理
- ◡ コンピュータ画面
- ▭ 帳票
- 🗄️ コンピュータファイル
- ⏏️ 端子

18徴収事務(納税緩和措置<滞納処分>)

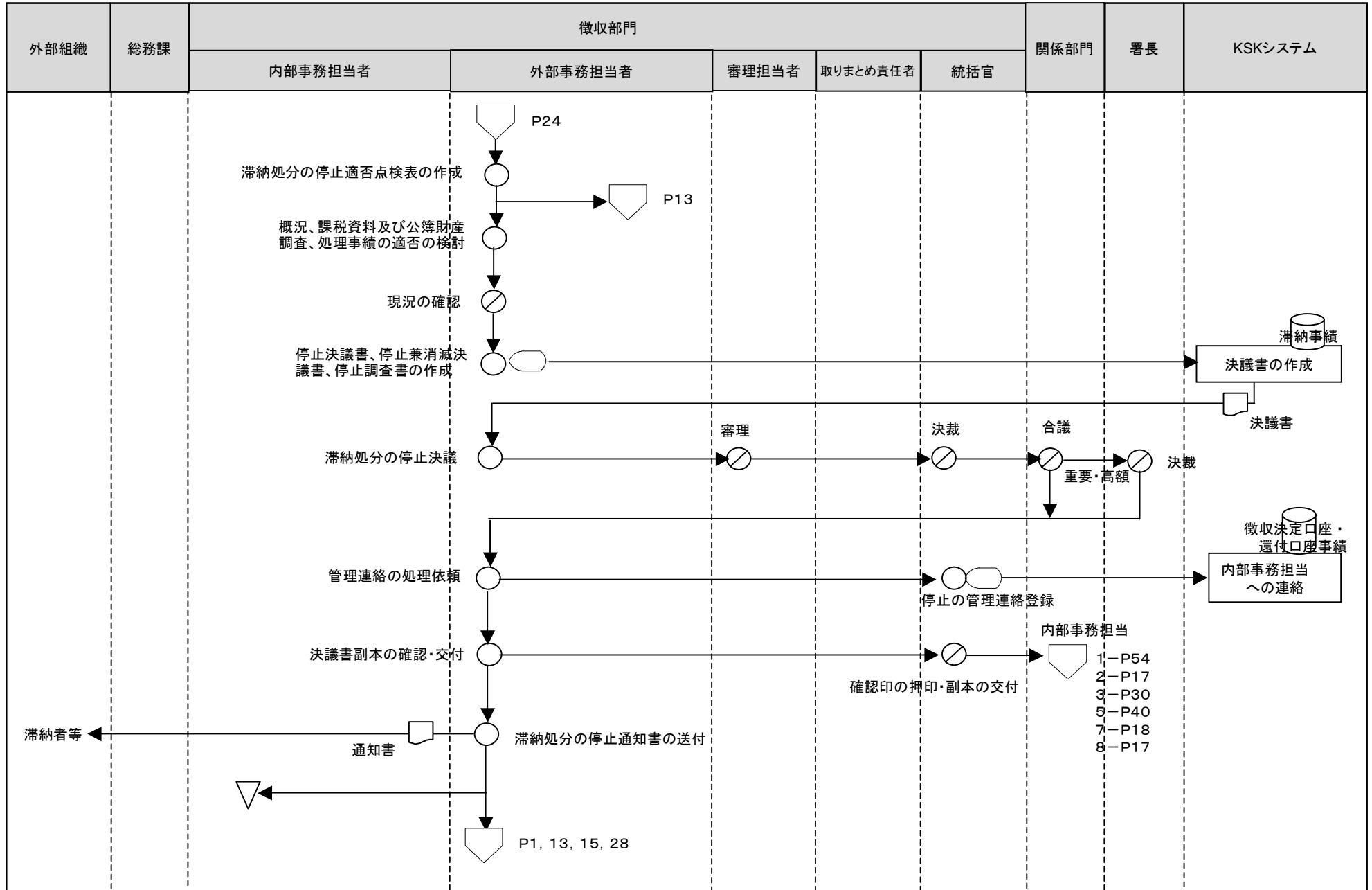

[凡例]

○ 手作業

⊗ 確認・チェック

▽ 保管

□ コンピュータ処理

◻ コンピュータ画面

▭ 帳票

⊂ コンピュータファイル

⏏ 端子

18徴収事務(納税緩和措置<滞納処分>)

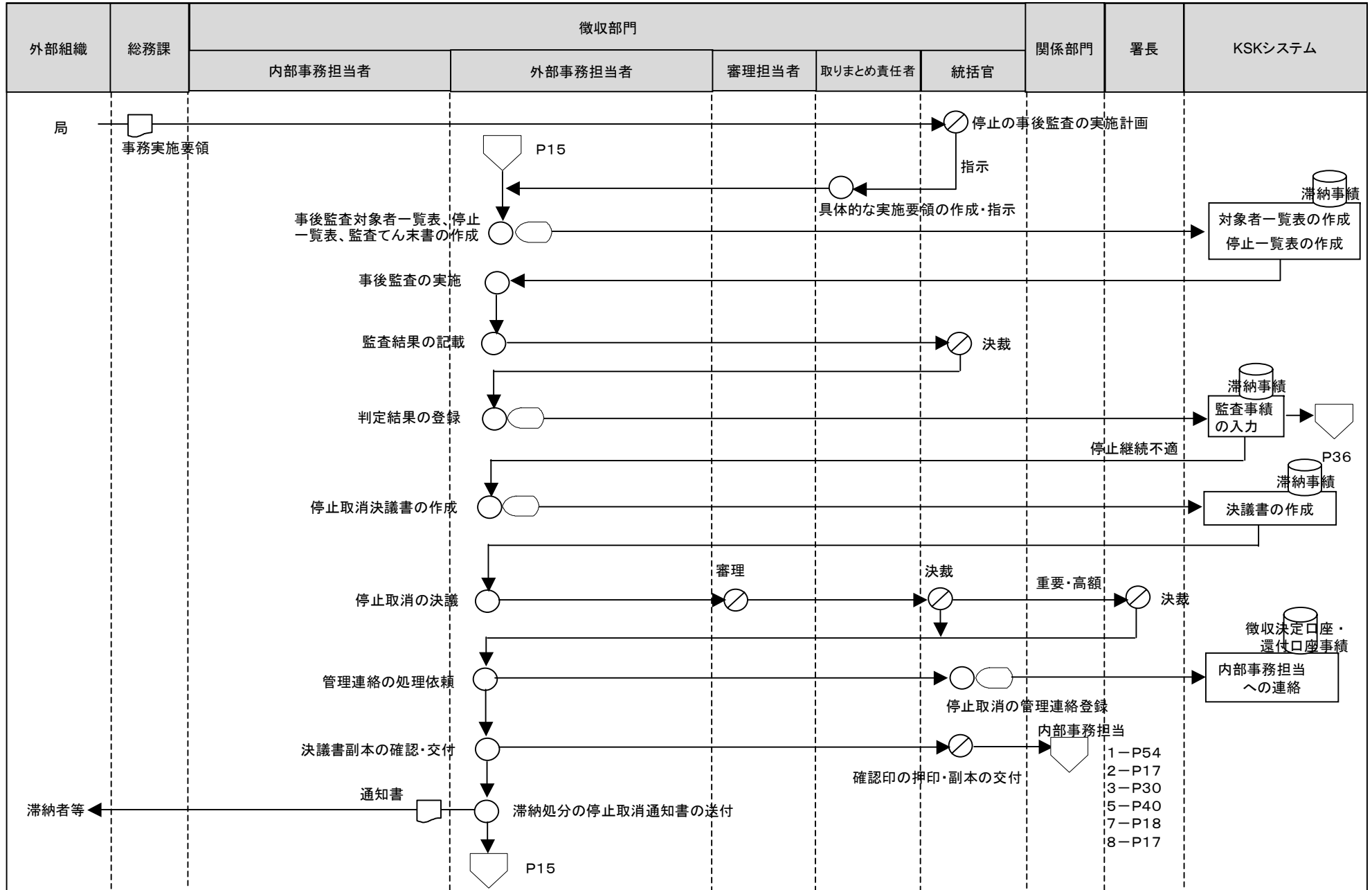

[凡例]

○ 手作業

⊗ 確認・チェック

▽ 保管

□ コンピュータ処理

◡ コンピュータ画面

▭ 帳票

🗄️ コンピュータファイル

▽ 端子

18徴収事務(納税緩和措置<滞納処分>)

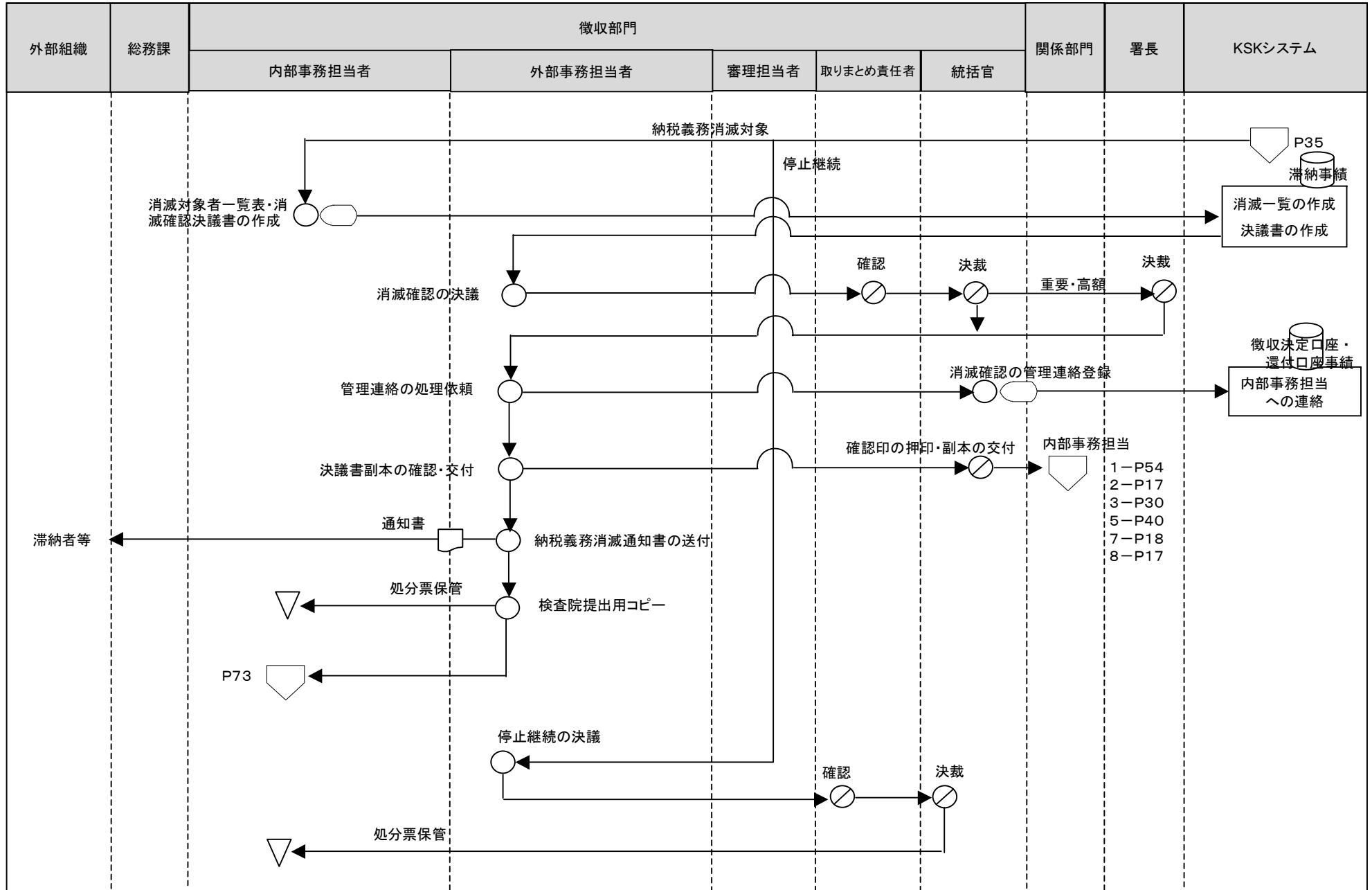

[凡例] ○ 手作業 ⊗ 確認・チェック ▽ 保管 □ コンピュータ処理 ◯ コンピュータ画面 ㊞ 帳票 🗄️ コンピュータファイル ㊦ 端子

18徴収事務(不服申立て等に対する処理<滞納処分>)

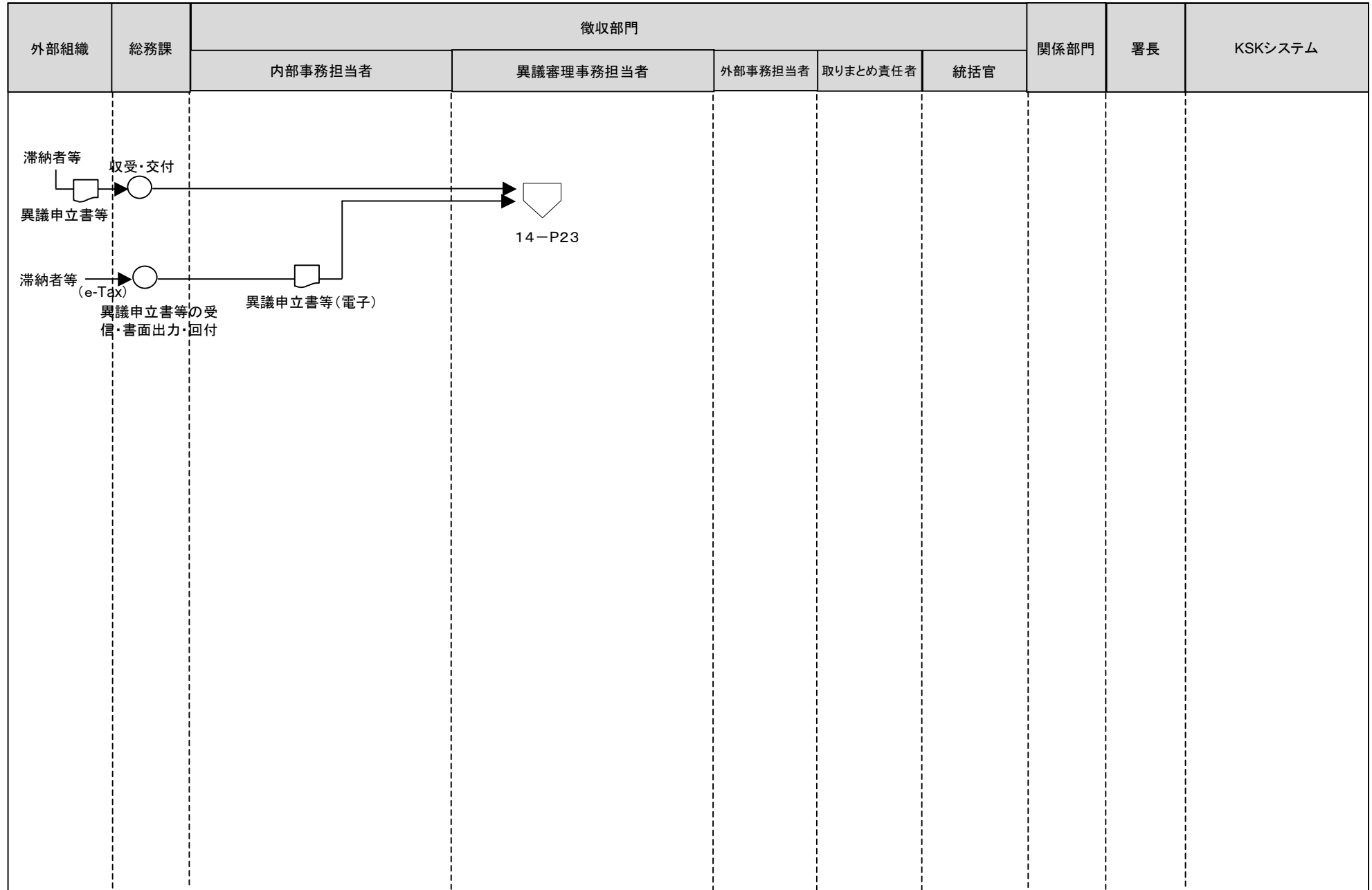

[凡例]

○ 手作業

⊗ 確認・チェック

▽ 保管

□ コンピュータ
処理

◇ コンピュータ
画面

□ 帳票

○ コンピュータ
ファイル

▽ 端子

18徴収事務(不服申立て等に対する処理<滞納処分>)

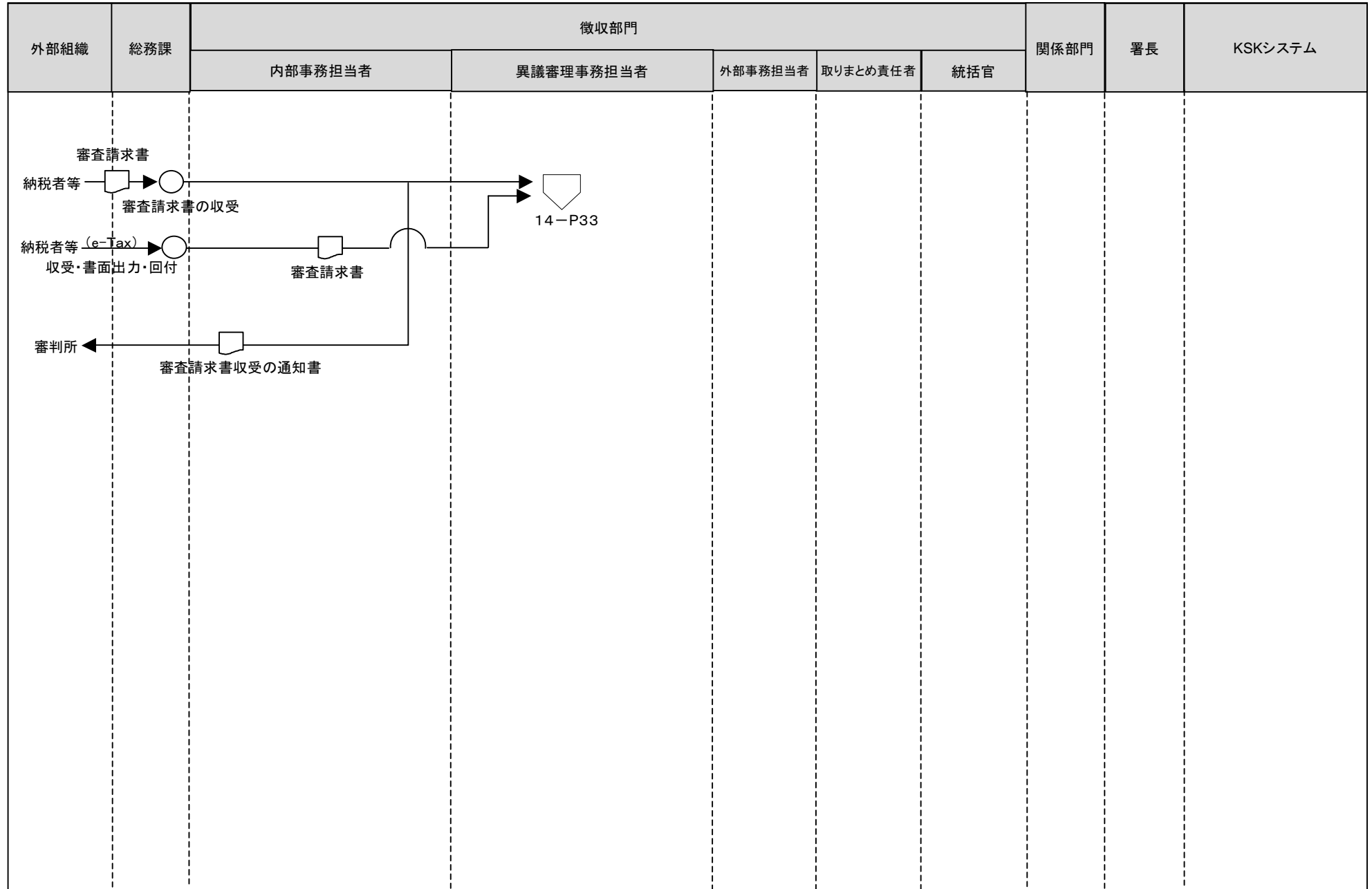

[凡例]

○ 手作業

⊗ 確認・チェック

▽ 保管

□ コンピュータ処理

◇ コンピュータ画面

□ 帳票

⊞ コンピュータファイル

▽ 端子

18徴収事務(不服申立て等に対する処理<滞納処分>)

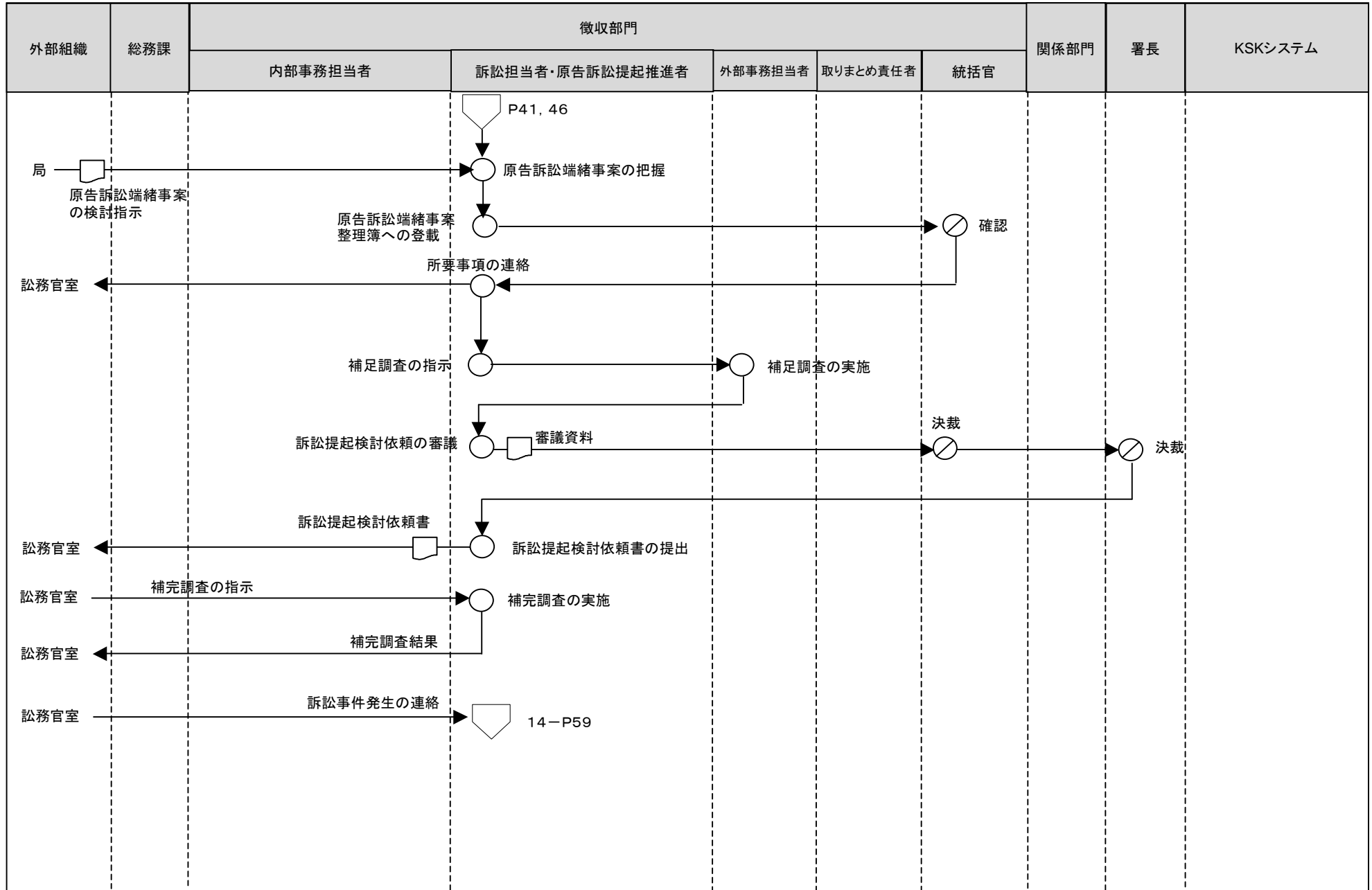

[凡例] ○ 手作業 ⊗ 確認・チェック ▽ 保管 □ コンピュータ処理 ◯ コンピュータ画面 〓 帳票 〇 コンピュータファイル 〓 端子

18徴収事務(不服申立て等に対する処理<滞納処分>)

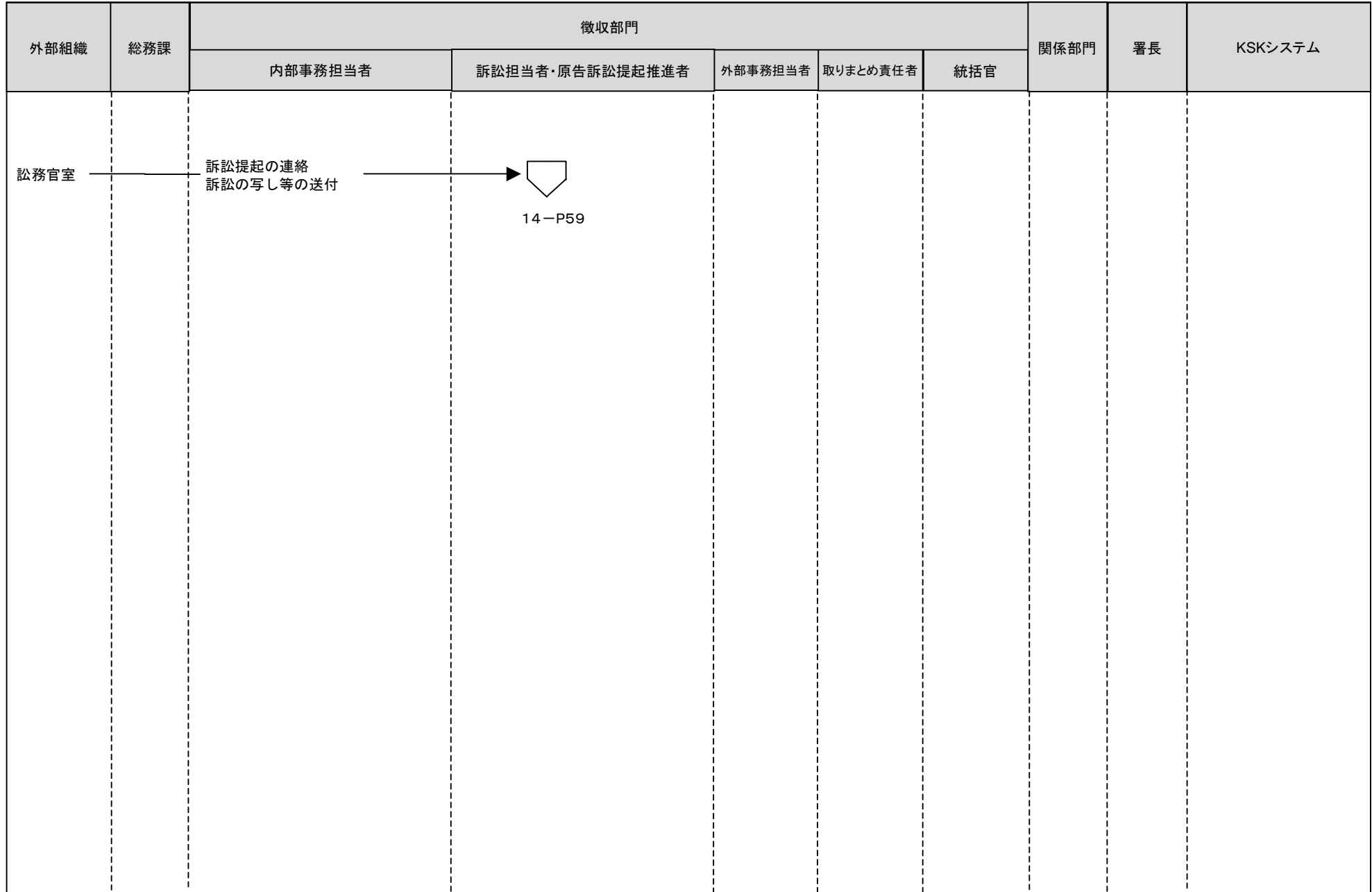

[凡例]

○ 手作業

⊗ 確認・チェック

▽ 保管

□ コンピュータ
処理

⬭ コンピュータ
画面

▭ 帳票

⊞ コンピュータ
ファイル

⬭ 端子

18徴収事務(不服申立て等に対する処理<滞納処分>)

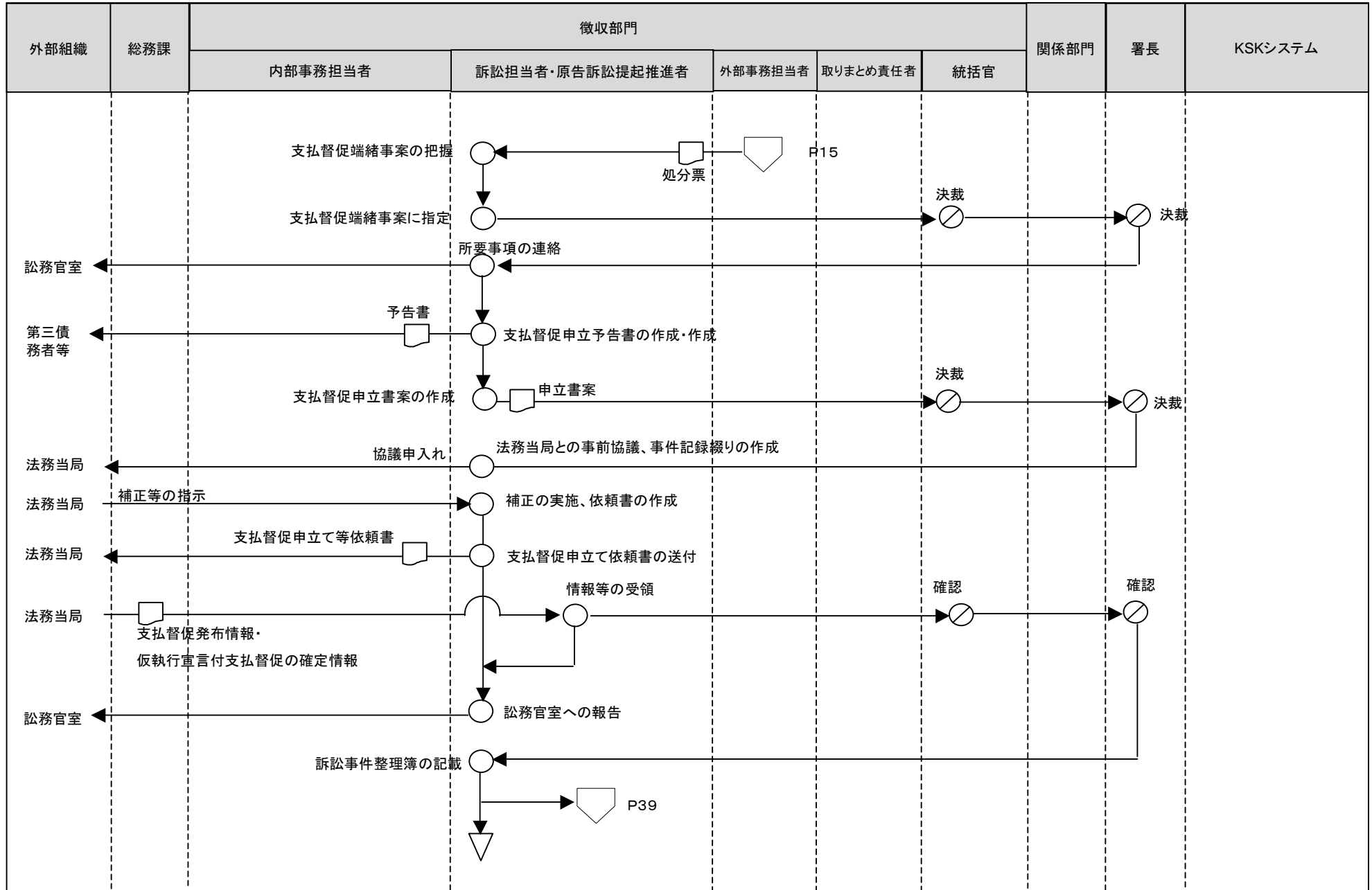

[凡例] ○ 手作業 ⊗ 確認・チェック ▽ 保管 □ コンピュータ処理 ◯ コンピュータ画面 ㊞ 帳票 ㊿ コンピュータファイル ㊾ 端子

18徴収事務(特殊な滞納処分(滞納処分))

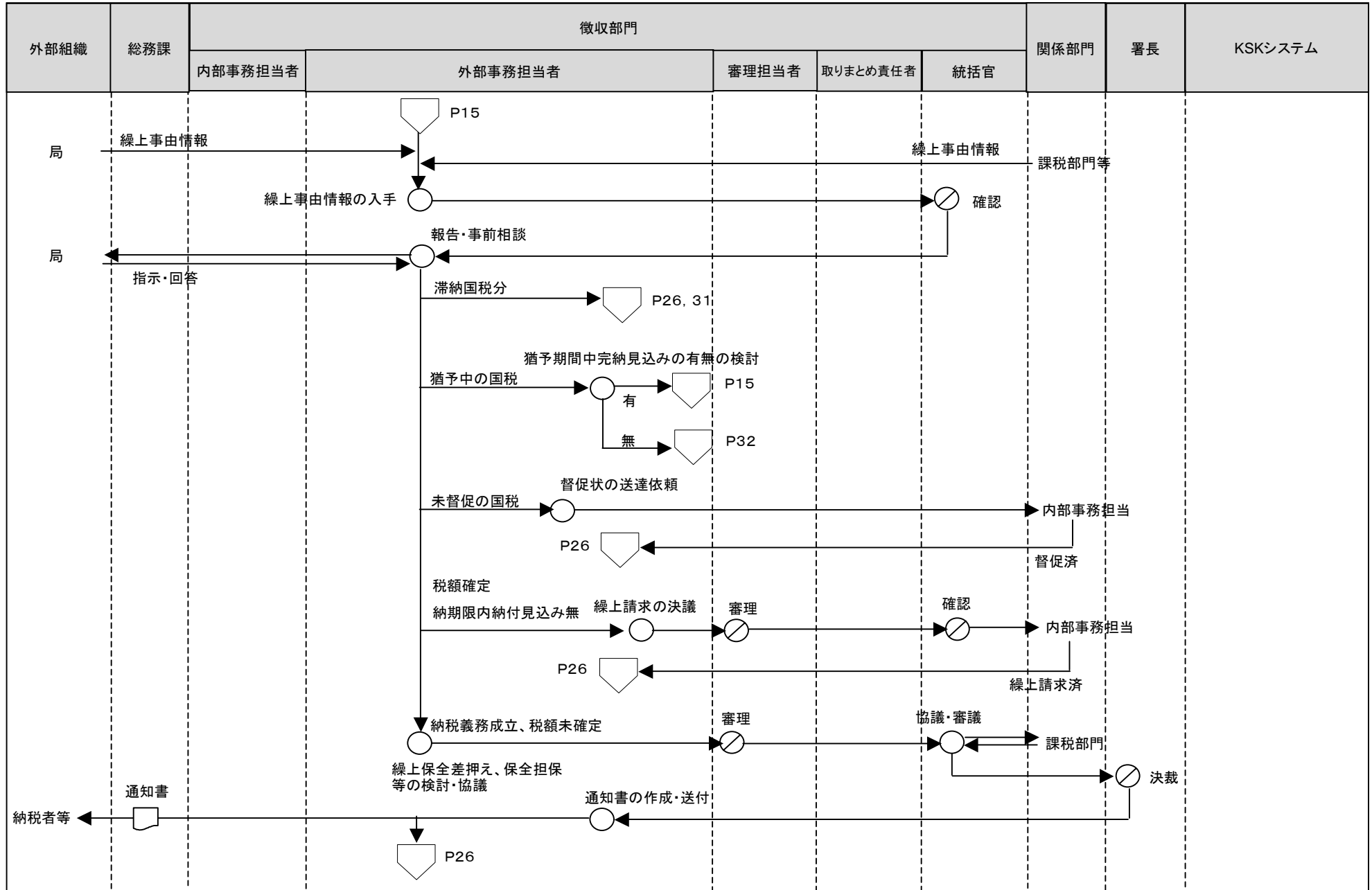

[凡例] ○ 手作業 ⊗ 確認・チェック ▽ 保管 □ コンピュータ処理 ◯ コンピュータ画面 ㊞ 帳票 ㊿ コンピュータファイル ㊾ 端子

18徴収事務(特殊な滞納処分(滞納処分))

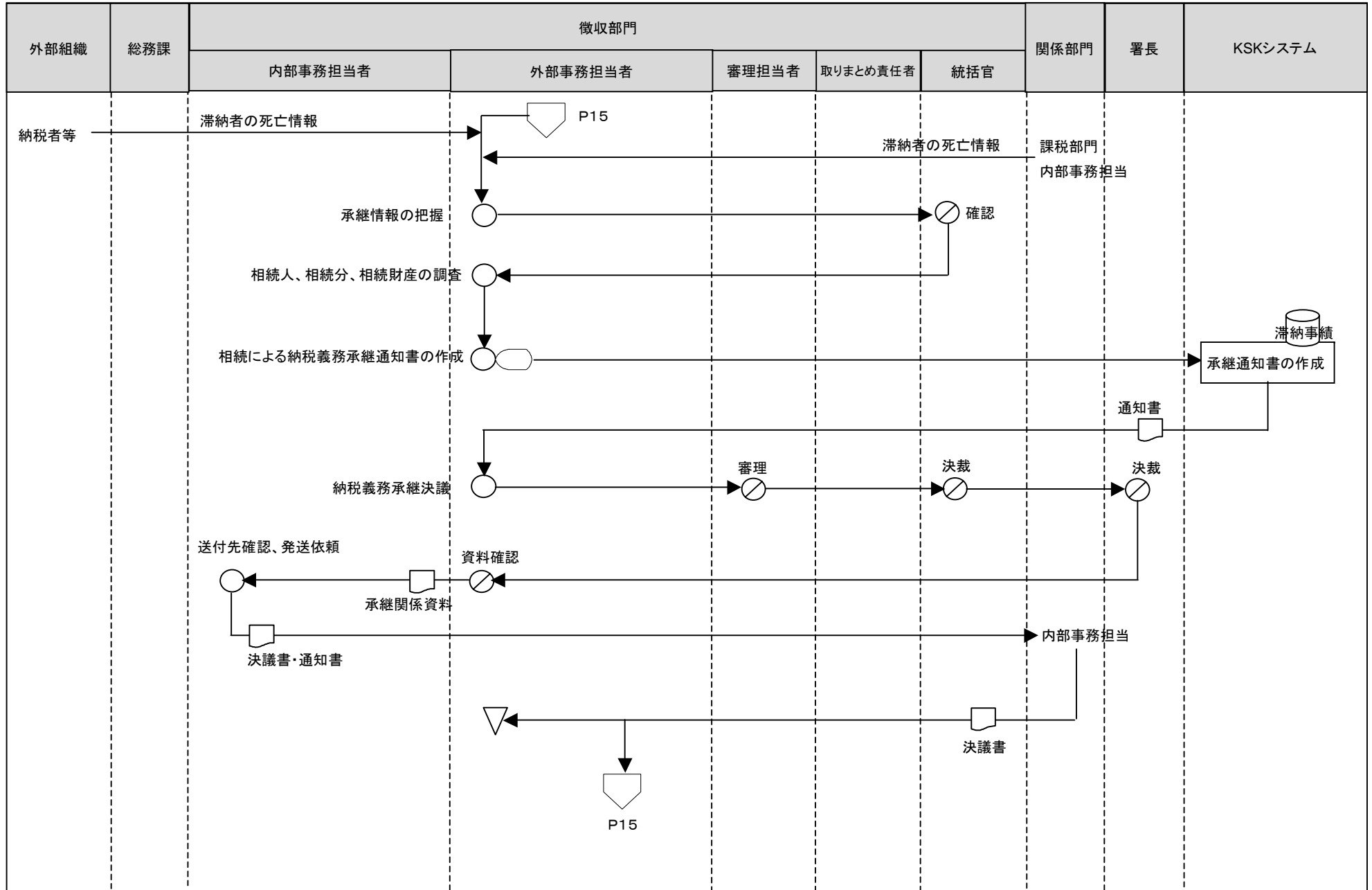

[凡例]

○ 手作業

⊗ 確認・チェック

▽ 保管

□ コンピュータ処理

◡ コンピュータ画面

▭ 帳票

⊞ コンピュータファイル

⏏ 端子

18徴収事務(特殊な滞納処分(滞納処分))

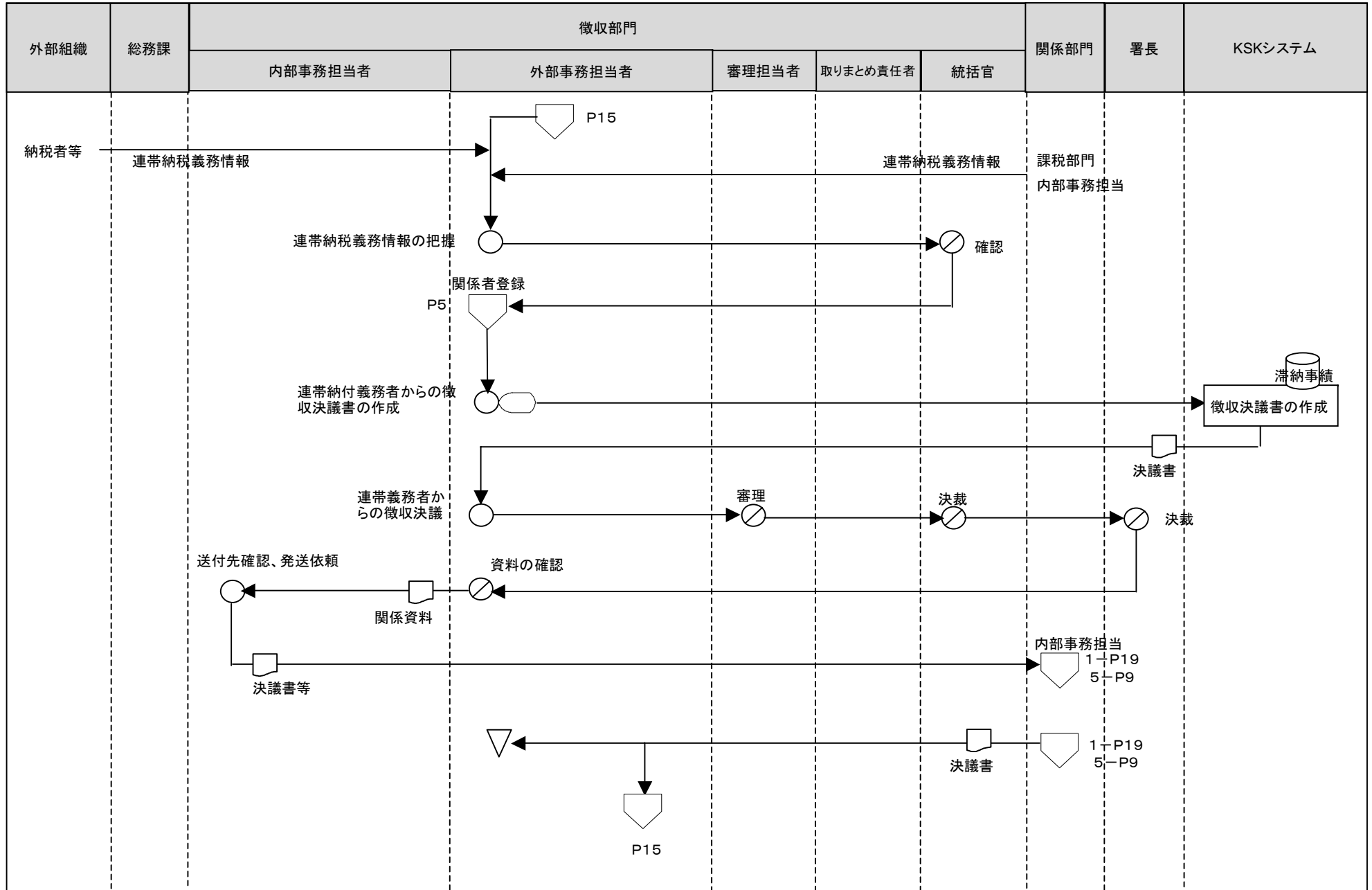

[凡例] ○ 手作業 ⊗ 確認・チェック ▽ 保管 □ コンピュータ処理 ◯ コンピュータ画面 ㊄ 帳票 ㊇ コンピュータファイル ㊉ 端子

18徴収事務(特殊な滞納処分<滞納処分>)

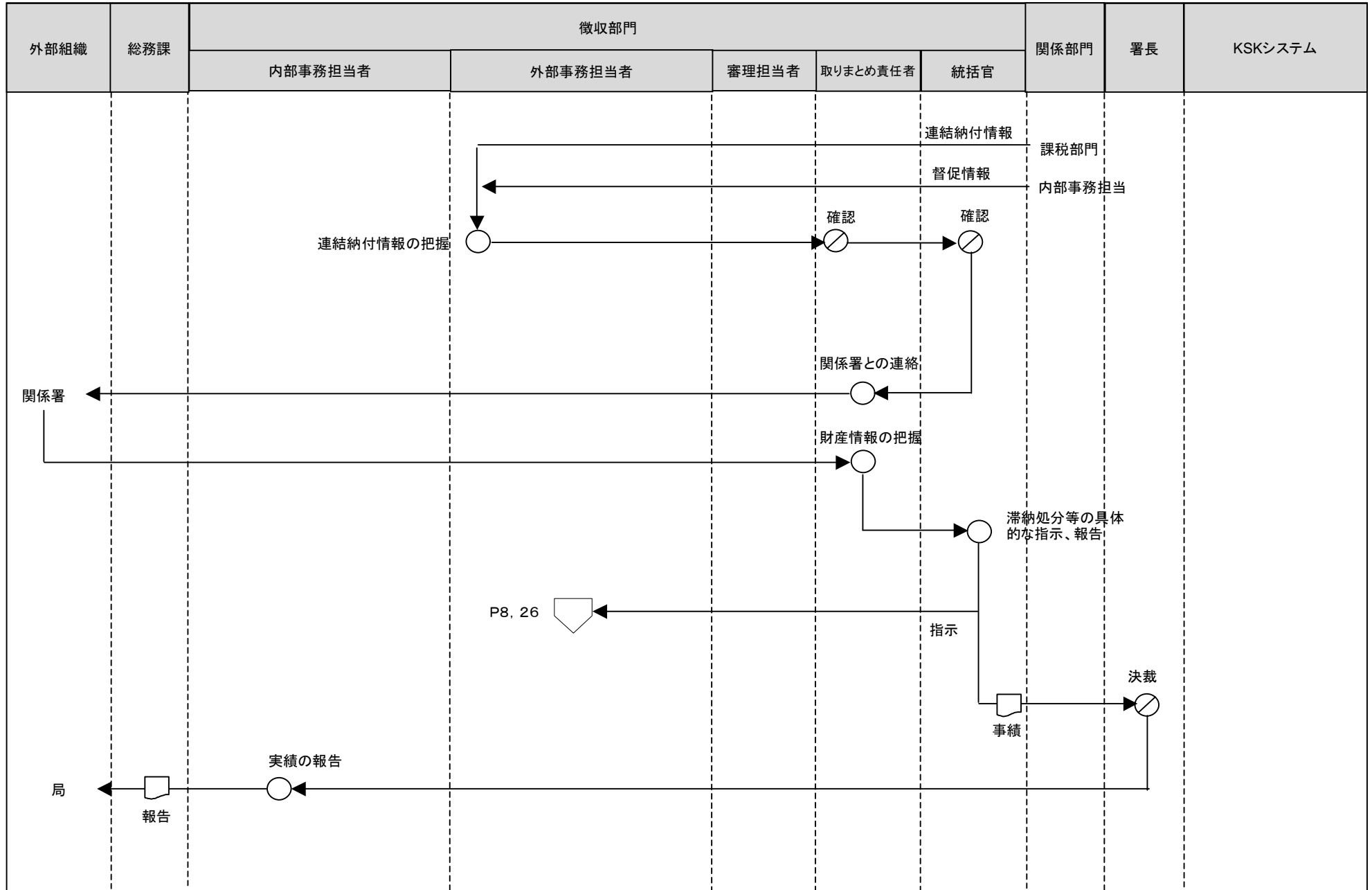

[凡例] ○ 手作業 ⊗ 確認・チェック ▽ 保管 □ コンピュータ処理 ◯ コンピュータ画面 ▭ 帳票 ◯ コンピュータファイル ▽ 端子

18徴収事務(特殊な滞納処分<滞納処分>)

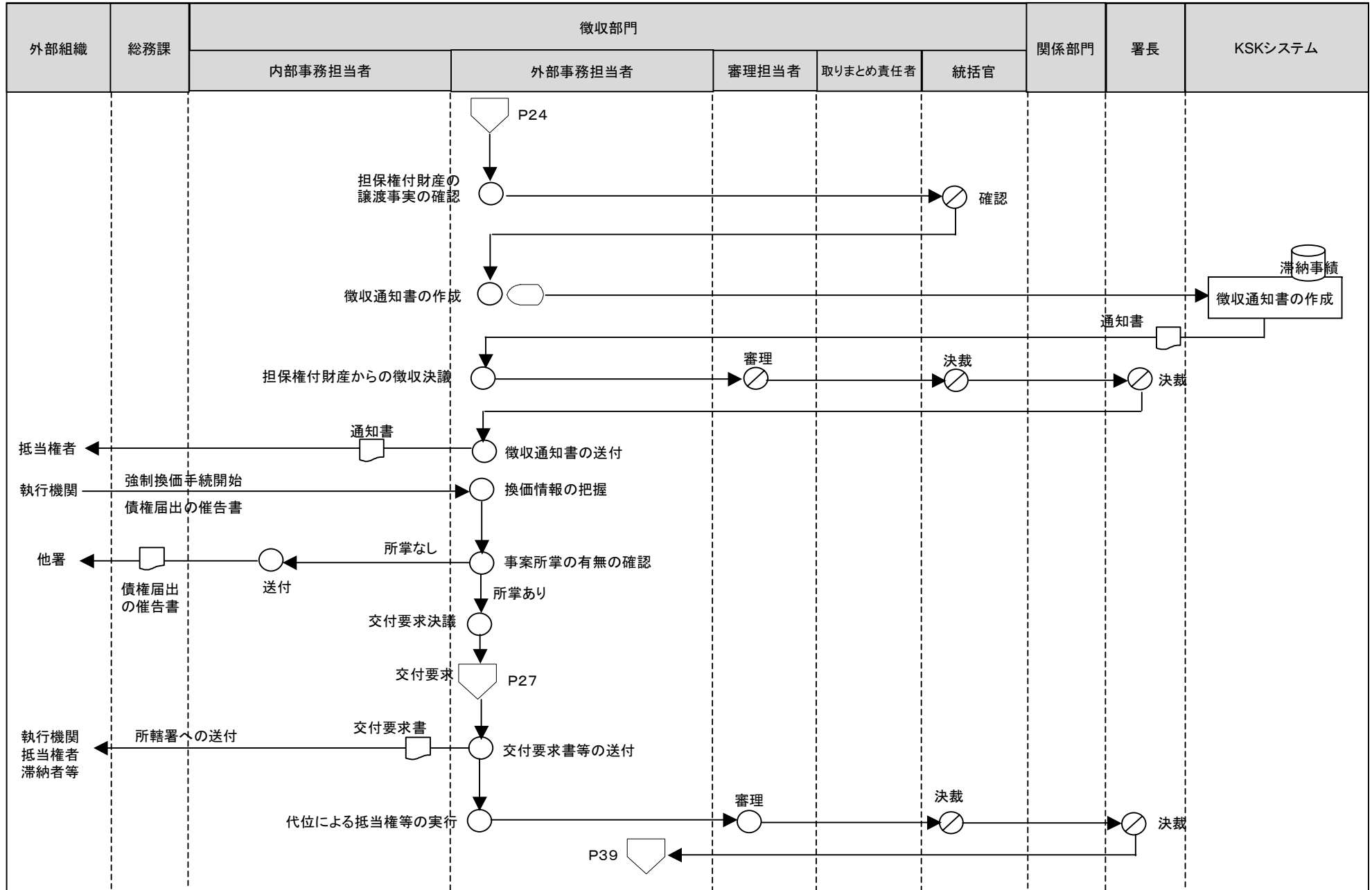

[凡例] ○ 手作業 ⊗ 確認・チェック ▽ 保管 □ コンピュータ処理 ◯ コンピュータ画面 ㊞ 帳票 ㊿ コンピュータファイル ㊾ 端子

18徴収事務(特殊な滞納処分<滞納処分>)

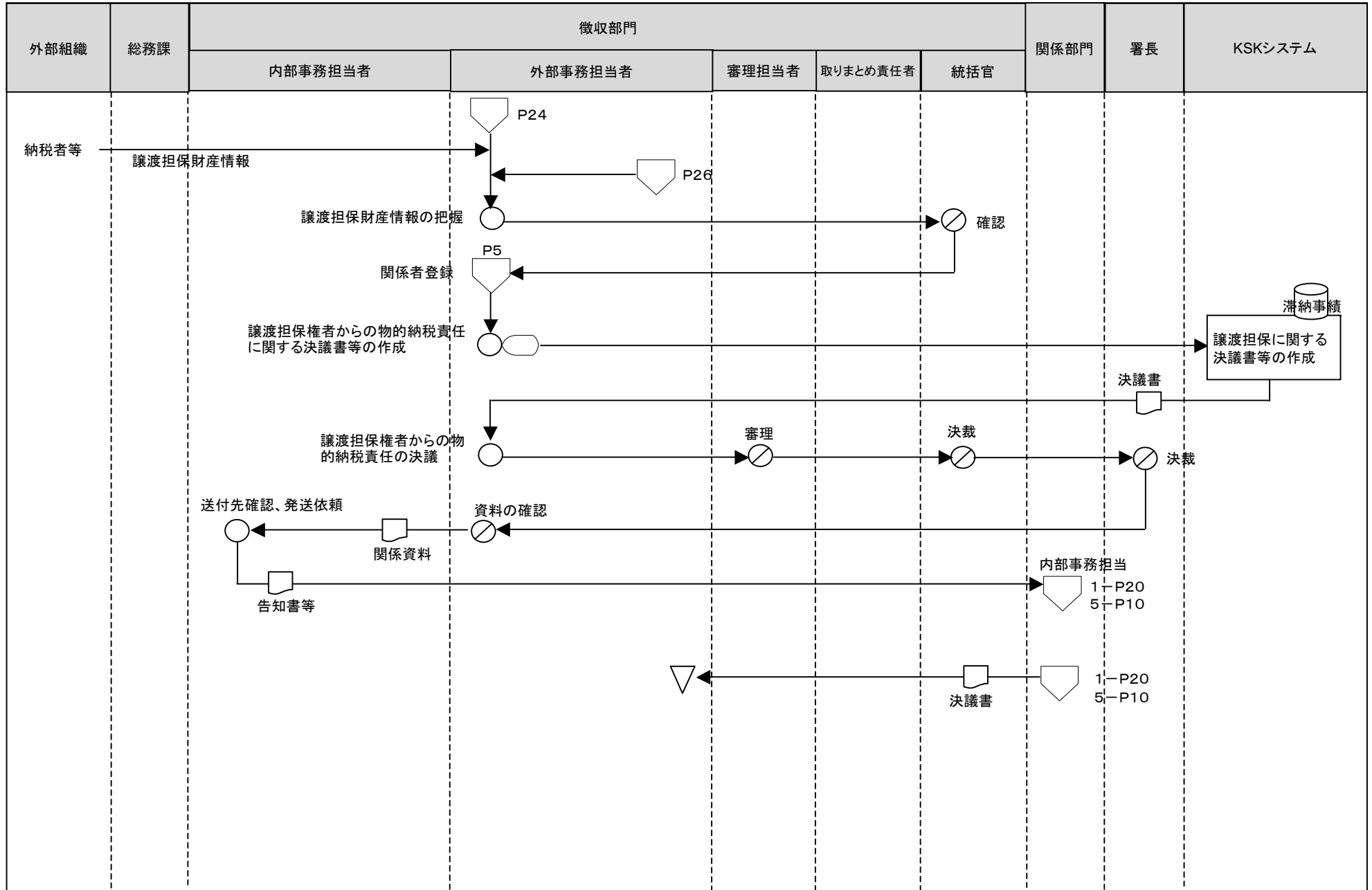

[凡例] ○ 手作業 ⊗ 確認・チェック ▽ 保管 □ コンピュータ処理 ◯ コンピュータ画面 ◻ 帳票 〇 コンピュータファイル ▽ 端子

18徴収事務(特殊な滞納処分(滞納処分))

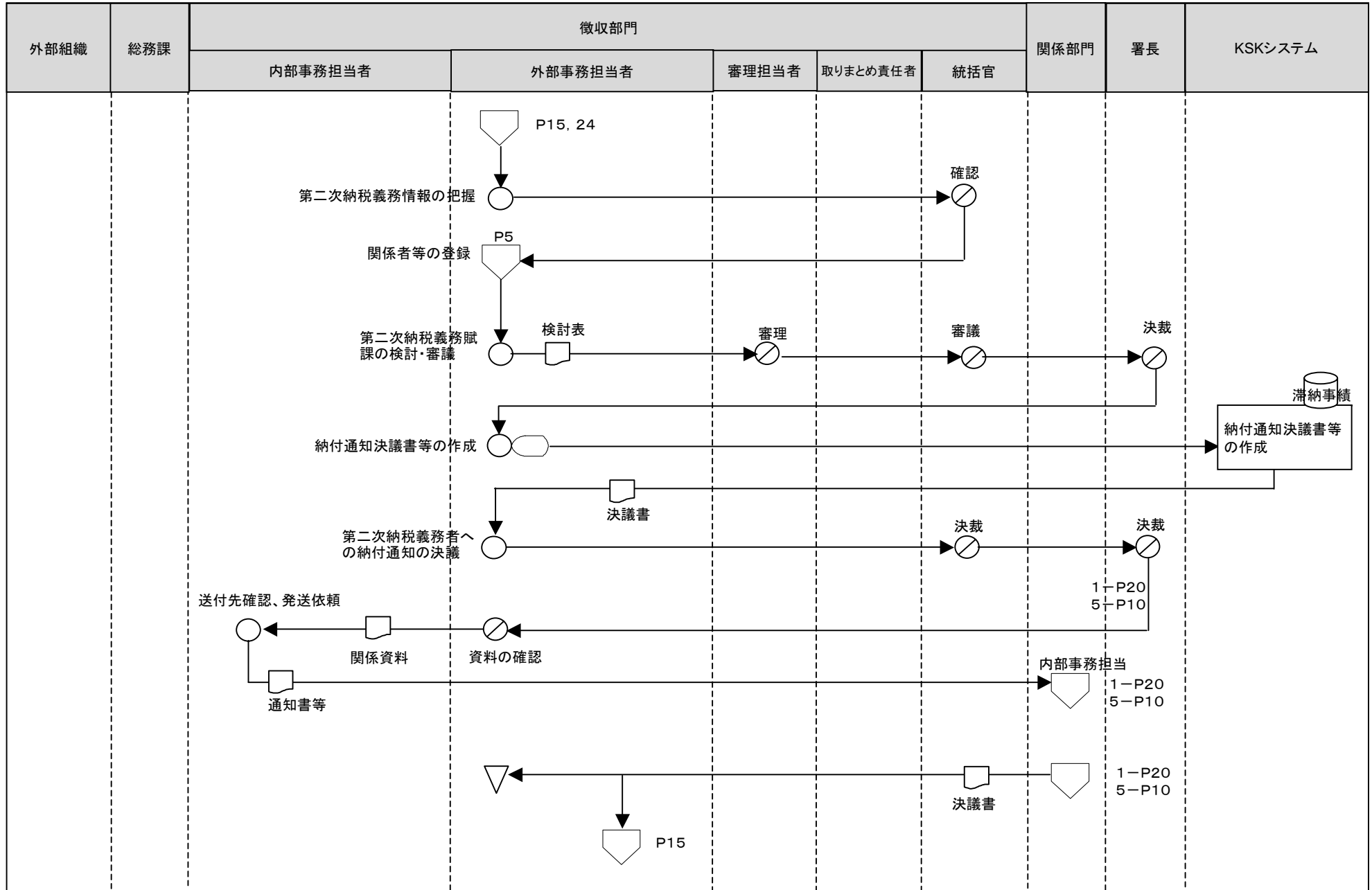

[凡例] ○ 手作業

⊗ 確認・チェック

▽ 保管

□ コンピュータ処理

◡ コンピュータ画面

▭ 帳票

⊞ コンピュータファイル

▽ 端子

18徴収事務(特殊な滞納処分<滞納処分>)

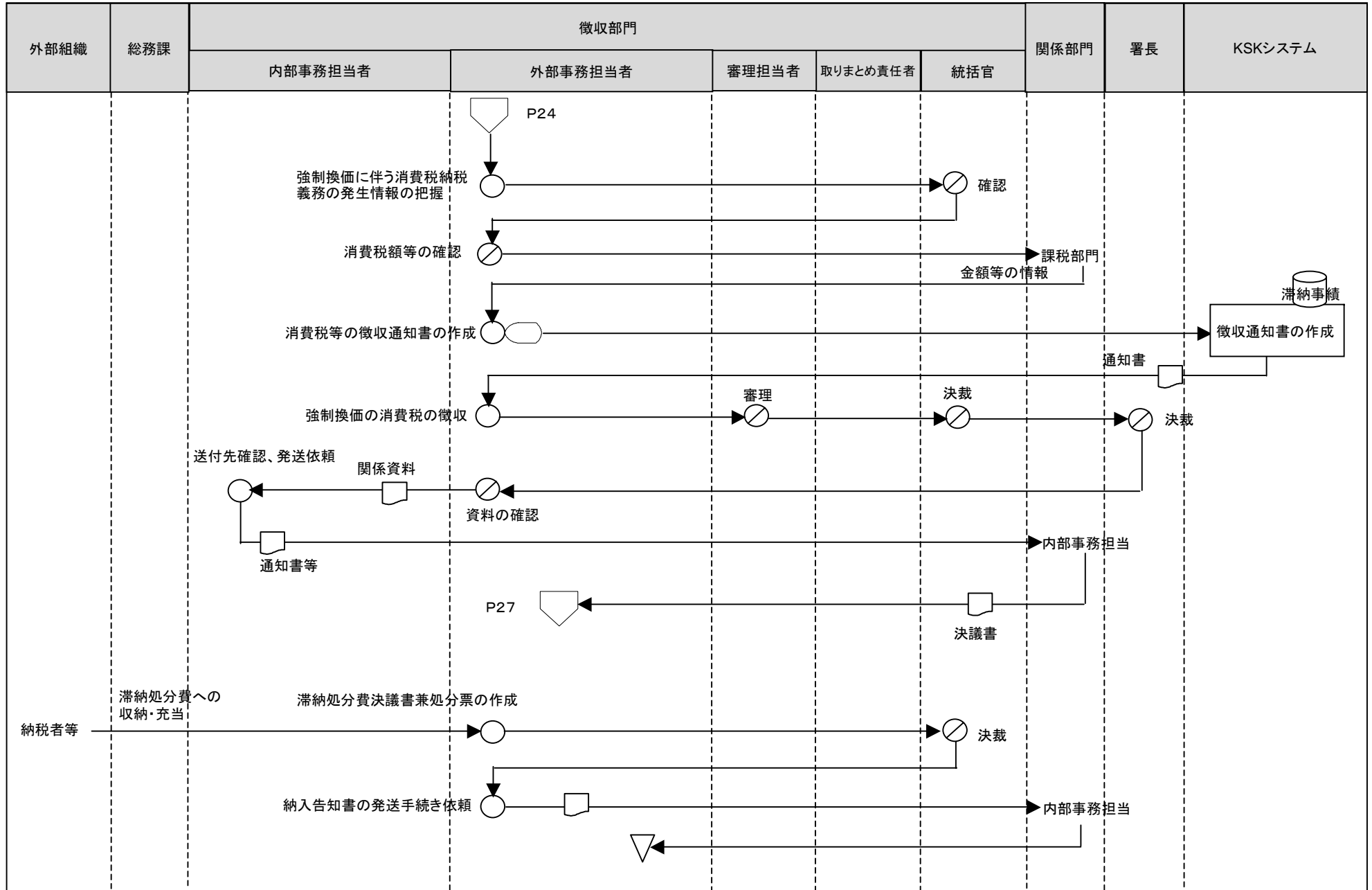

[凡例] ○ 手作業 ⊗ 確認・チェック ▽ 保管 □ コンピュータ処理 ◯ コンピュータ画面 ㊞ 帳票 ㊿ コンピュータファイル ㊾ 端子

18徴収事務(書類の送達<滞納者管理>)

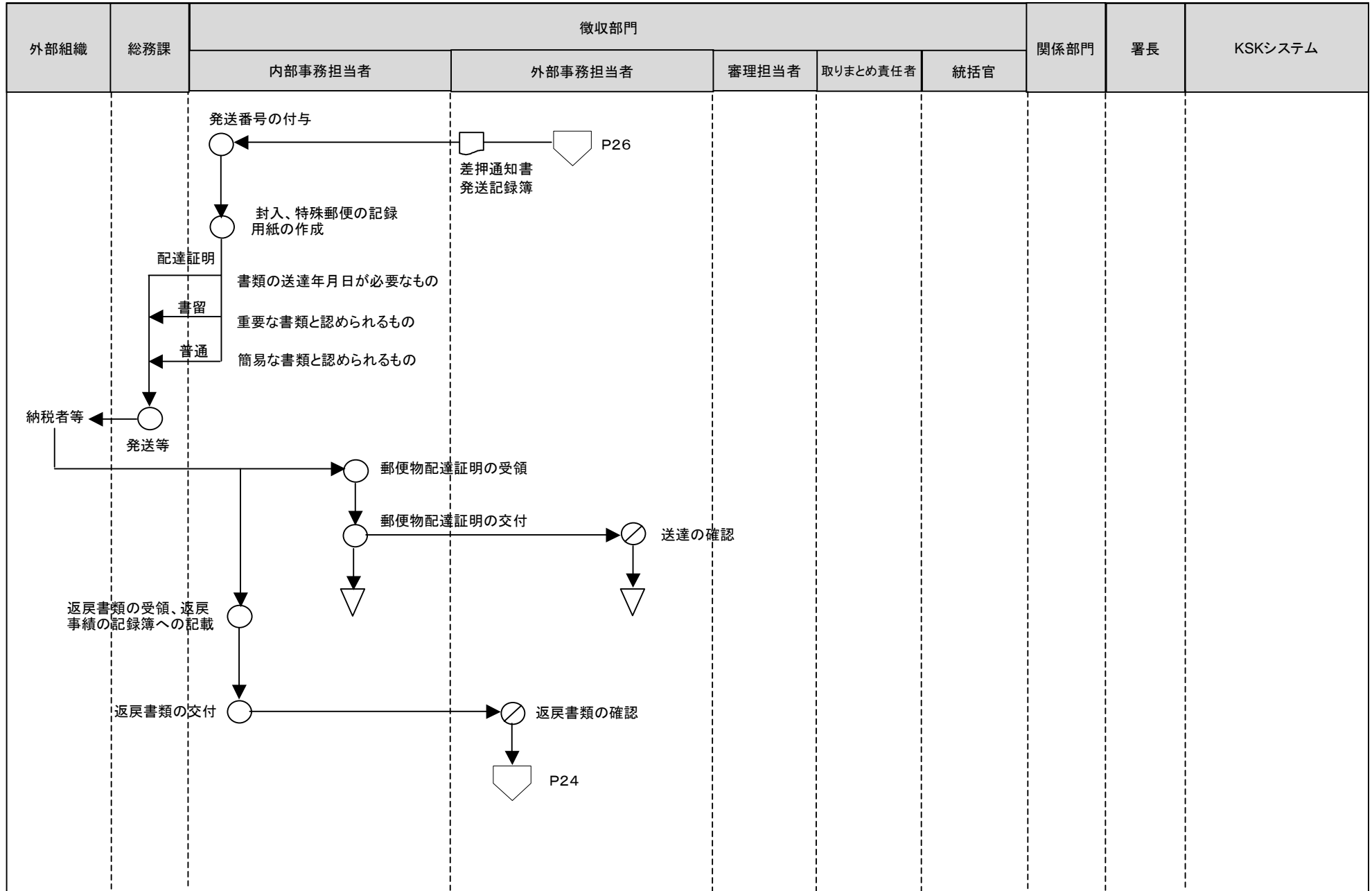

[凡例]

○ 手作業

⊗ 確認・チェック

▽ 保管

□ コンピュータ処理

◯ コンピュータ画面

▭ 帳票

⊂ コンピュータファイル

⬇ 端子

18徴収事務(書類の送達<滞納者管理>)

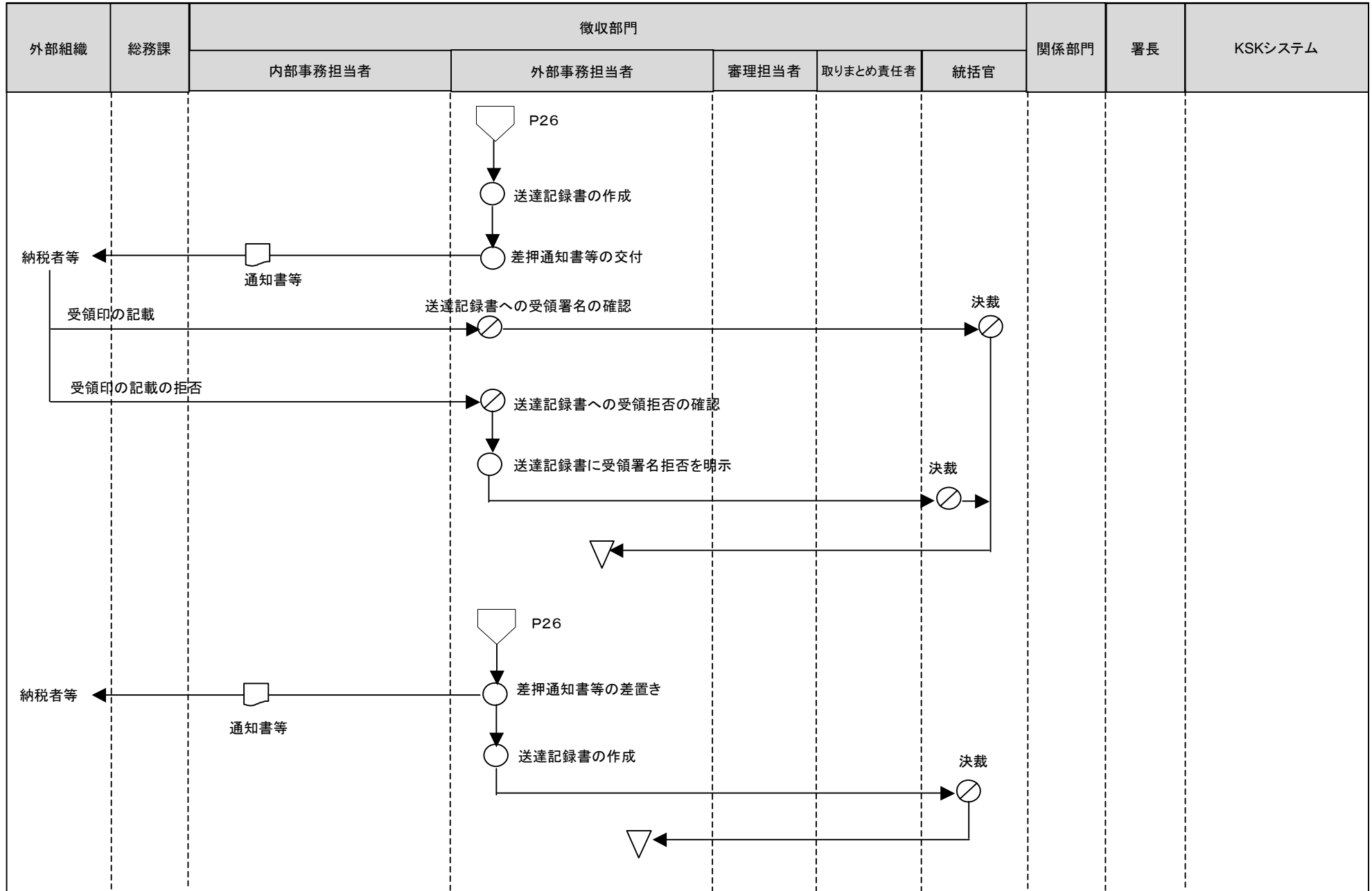

[凡例] ○ 手作業 ⊗ 確認・チェック ▼ 保管 □ コンピュータ処理 ◯ コンピュータ画面 帳票 円筒 コンピュータファイル 端子

18徴収事務(書類の送達<滞納者管理>)

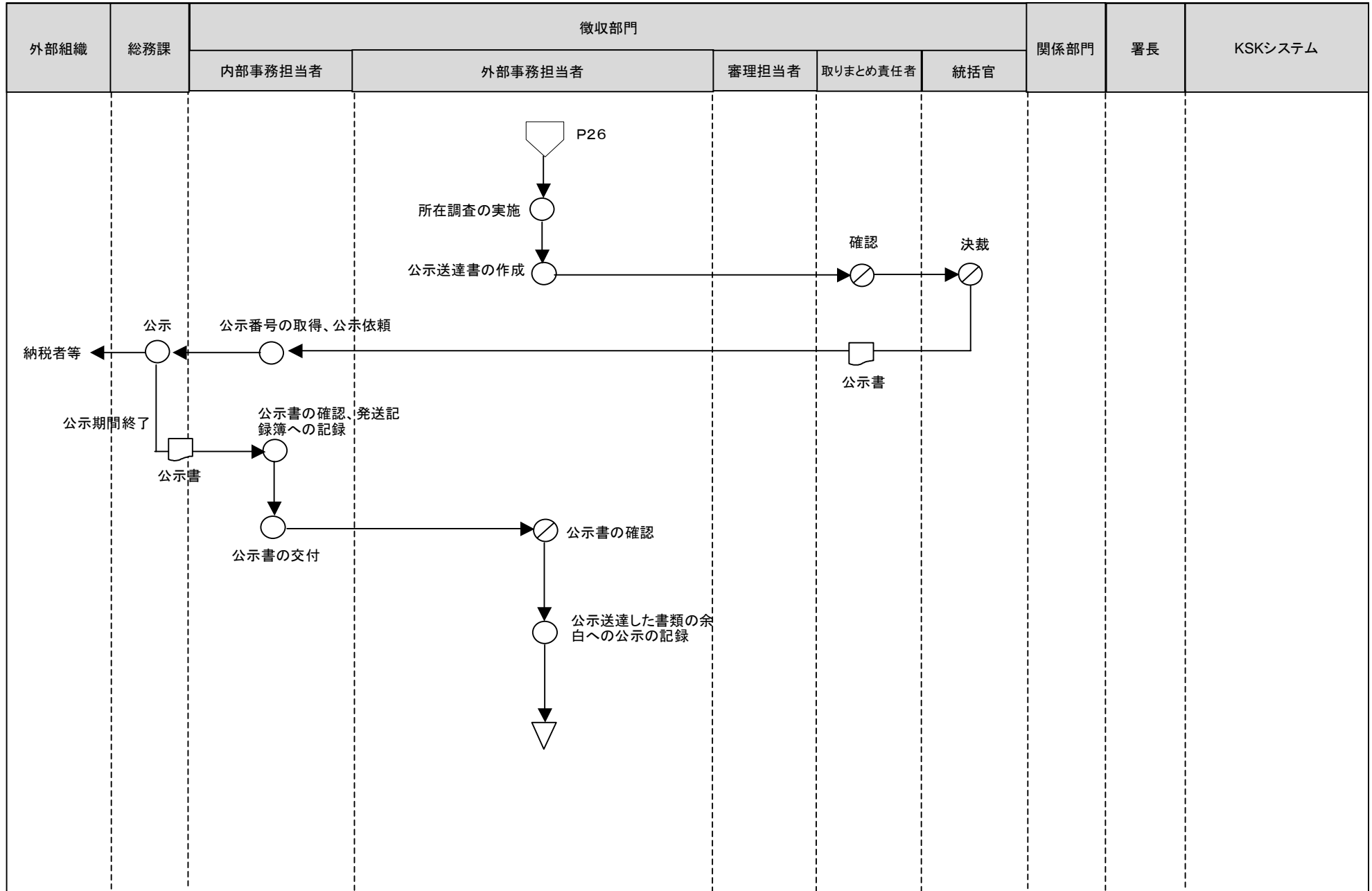

[凡例]

○ 手作業

⊗ 確認・チェック

▽ 保管

□ コンピュータ処理

◯ コンピュータ画面

▭ 帳票

⊂ コンピュータファイル

⏏ 端子

18徴収事務(差押換え等の請求に対する処理<納税者等からの申請に関する処理>)

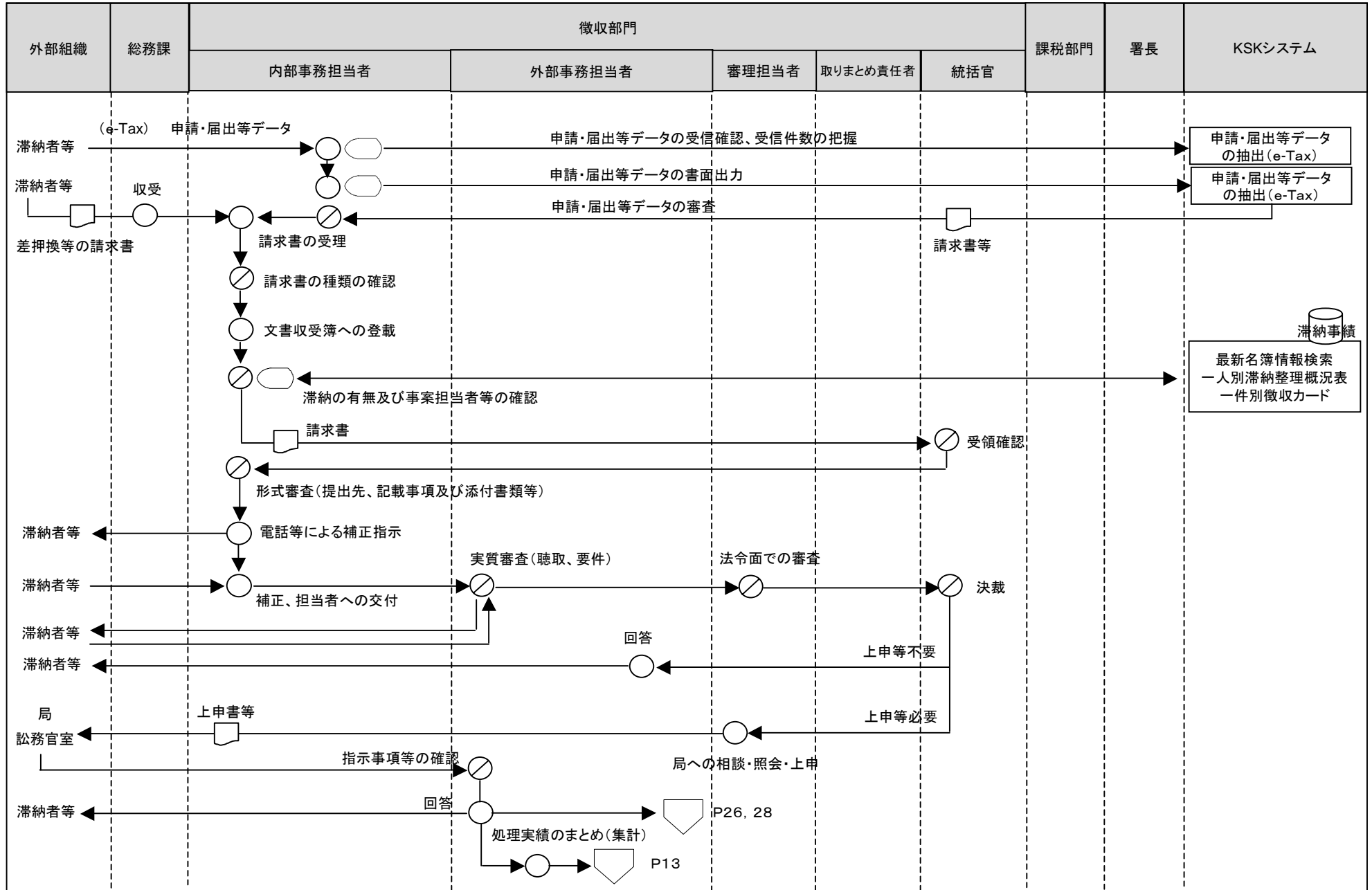

[凡例] ○ 手作業 ⊗ 確認・チェック ▽ 保管 □ コンピュータ処理 ◻ コンピュータ画面 ㊞ 帳票 ㊿ コンピュータファイル ㊿ 端子

18徴収事務(納税証明書の発行)

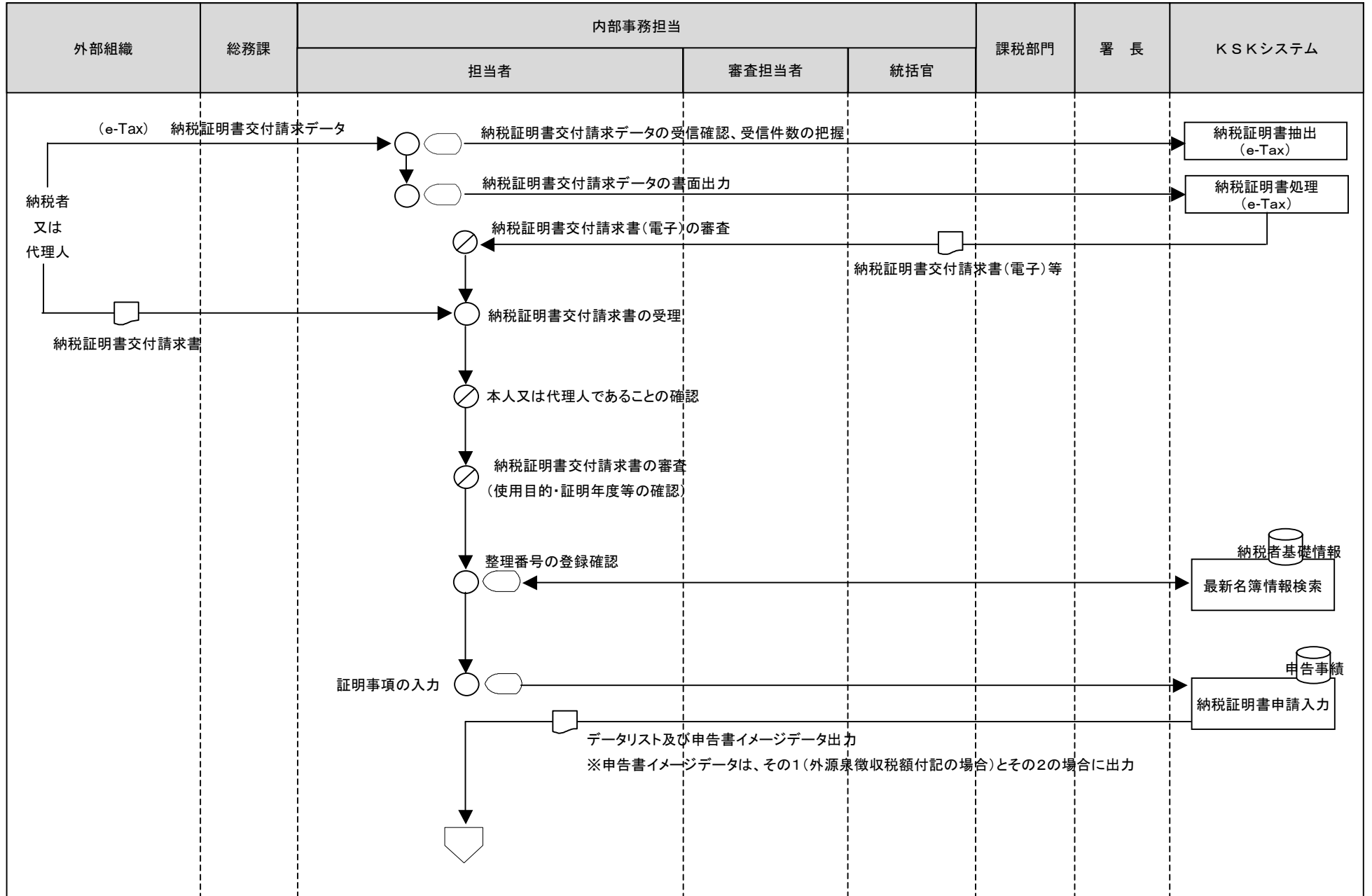

[凡例]

○ 手作業

⊗ 確認・チェック

▽ 保管

□ コンピュータ
処理

◡ コンピュータ
画面

▭ 帳票

⊞ コンピュータ
ファイル

▽ 端子

18徴収事務(納税証明書の発行)

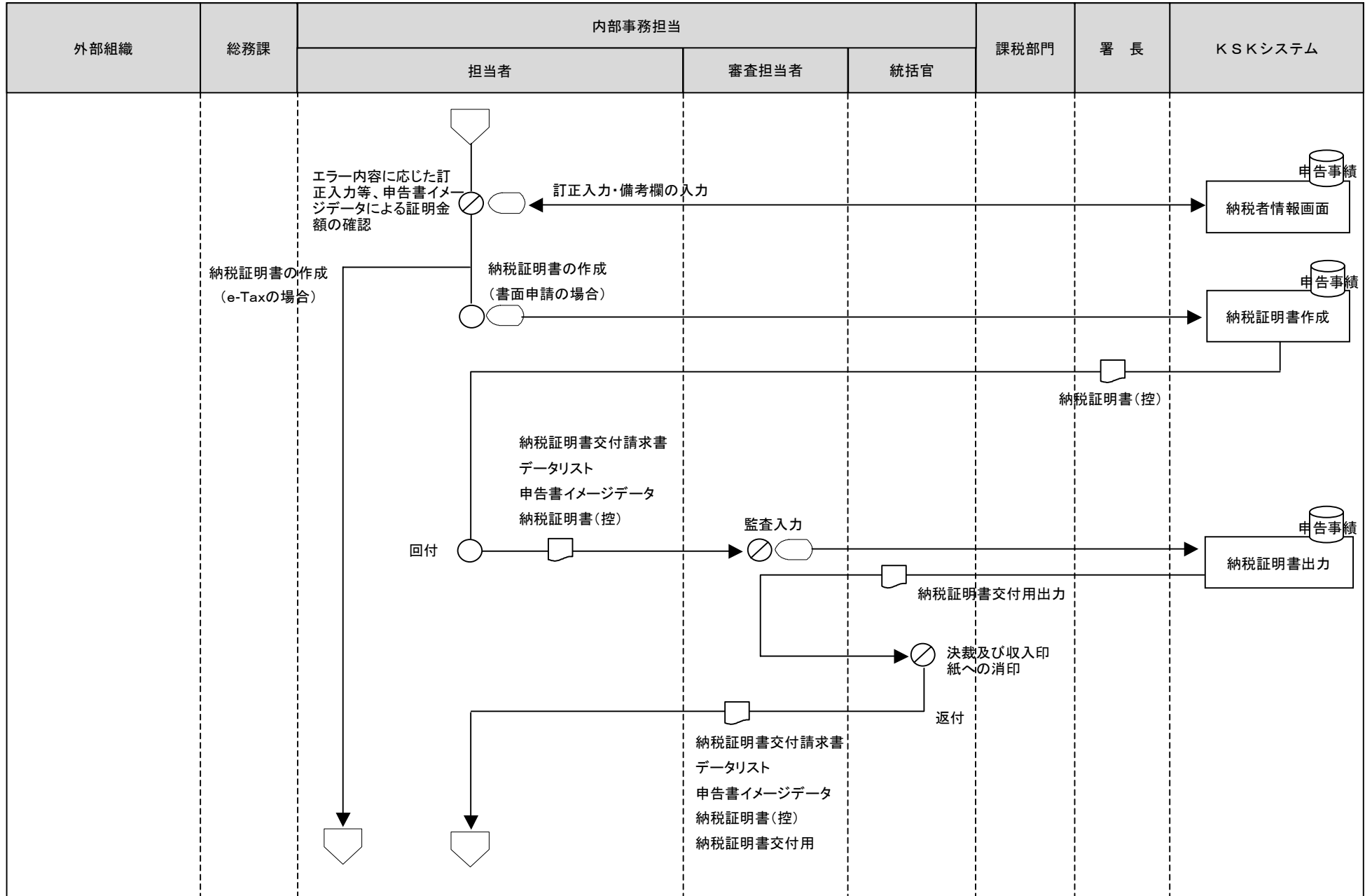

[凡例]

○ 手作業

⊗ 確認・チェック

▽ 保管

□ コンピュータ処理

◯ コンピュータ画面

▭ 帳票

⊞ コンピュータファイル

▽ 端子

18徴収事務(納税証明書の発行)

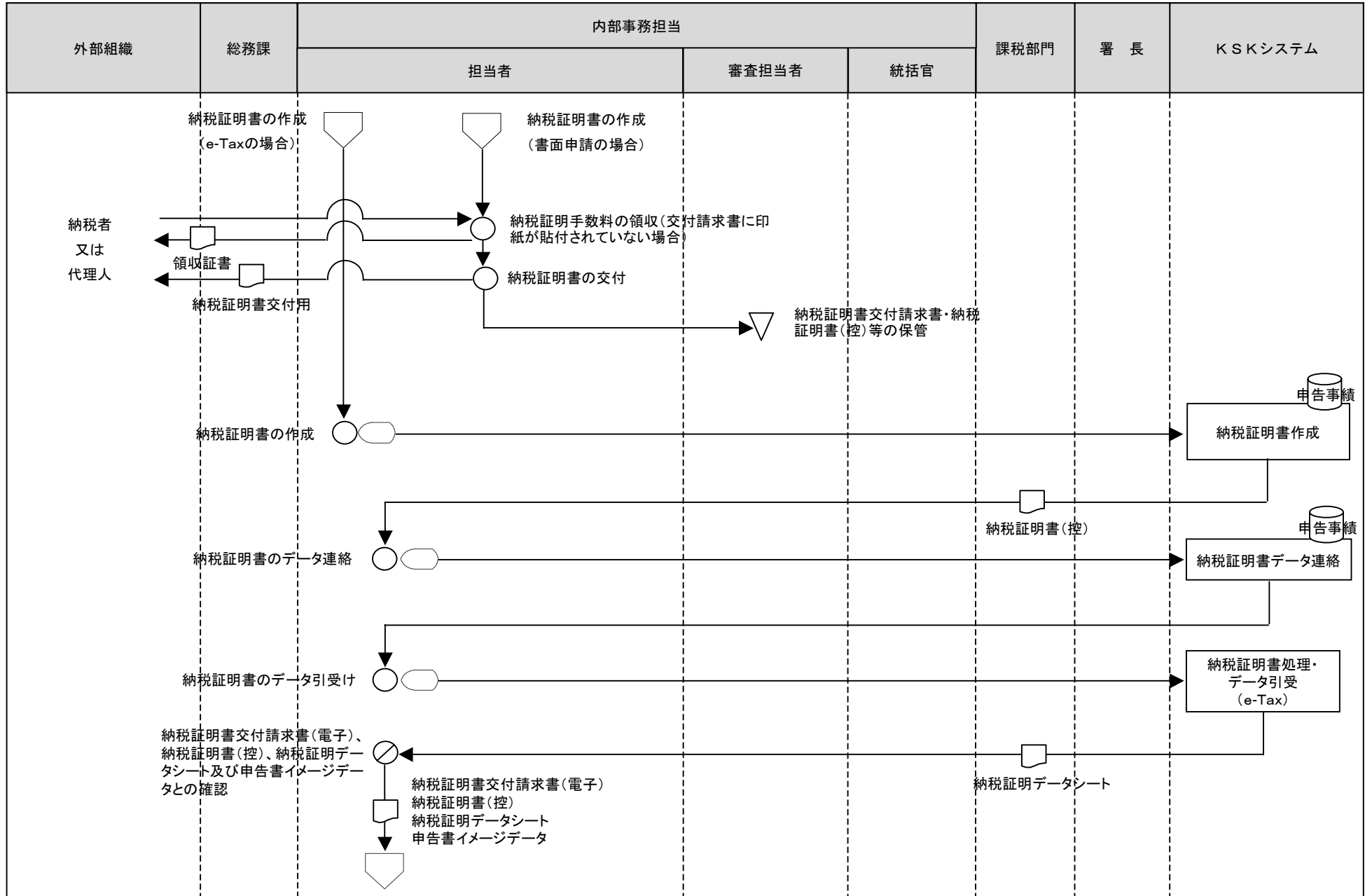

[凡例]

○ 手作業

⊗ 確認・チェック

▽ 保管

□ コンピュータ処理

◡ コンピュータ画面

▭ 帳票

⊞ コンピュータファイル

▽ 端子

18徴収事務(納税証明書の発行)

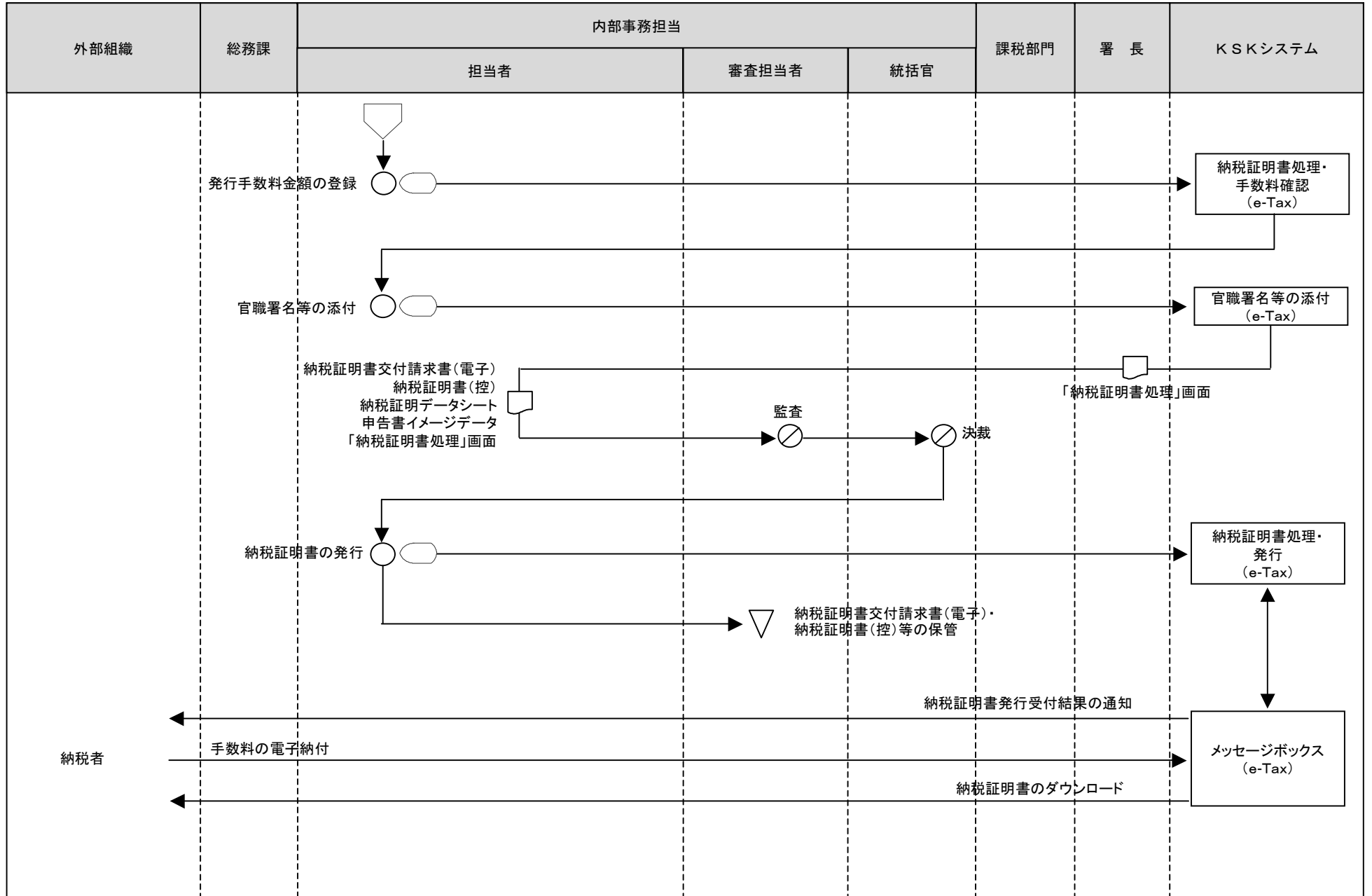

[凡例]

○ 手作業

⊗ 確認・チェック

▽ 保管

□ コンピュータ処理

◻ コンピュータ画面

▭ 帳票

⊞ コンピュータファイル

⬮ 端子

18徴収事務(納税証明書の発行)

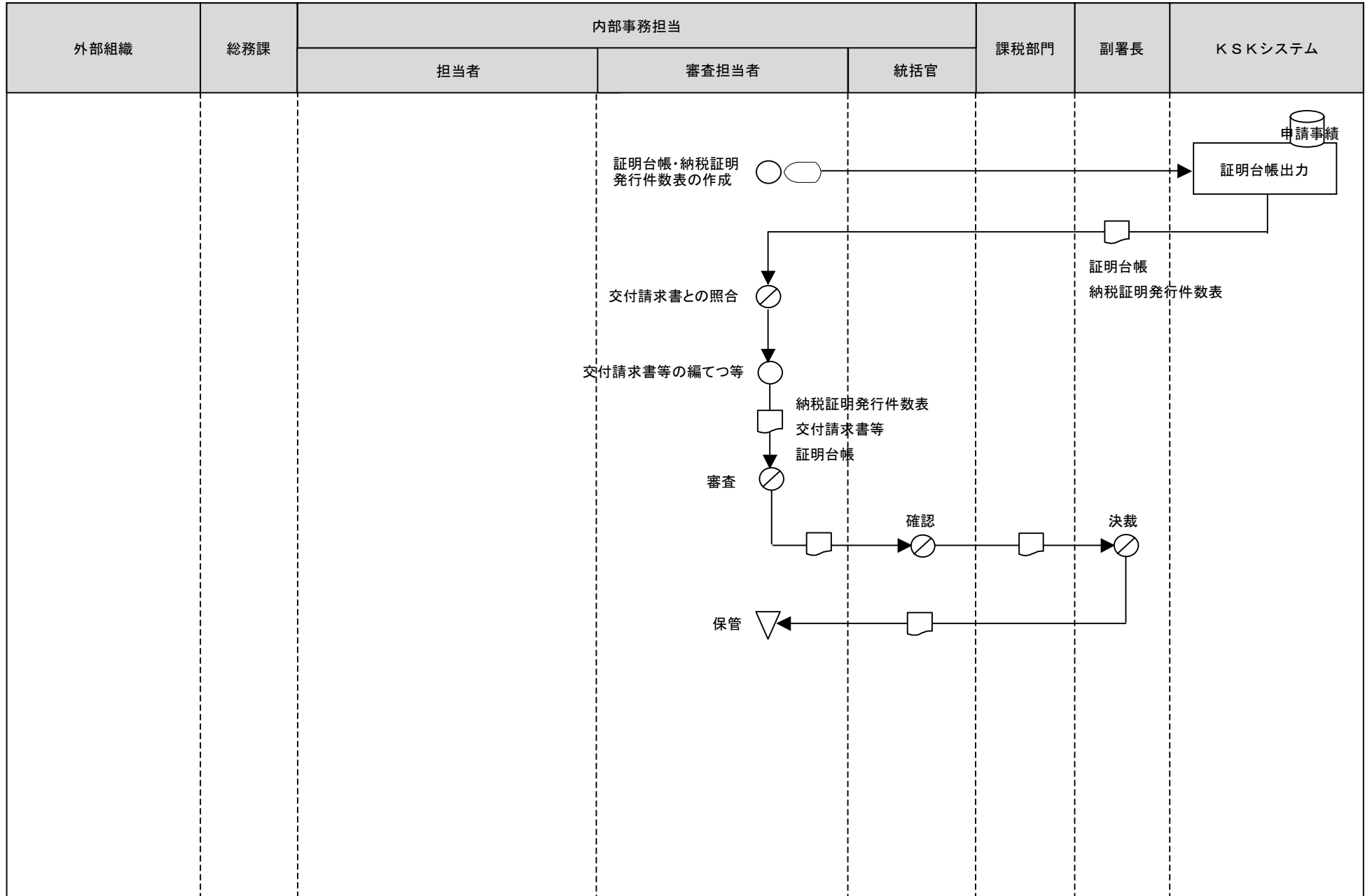

[凡例]

○ 手作業

⊗ 確認・チェック

▽ 保管

□ コンピュータ処理

○ コンピュータ画面

□ 帳票

○ コンピュータファイル

□ 端子

○

18徴収事務(資料情報の収集<資料情報事務>)

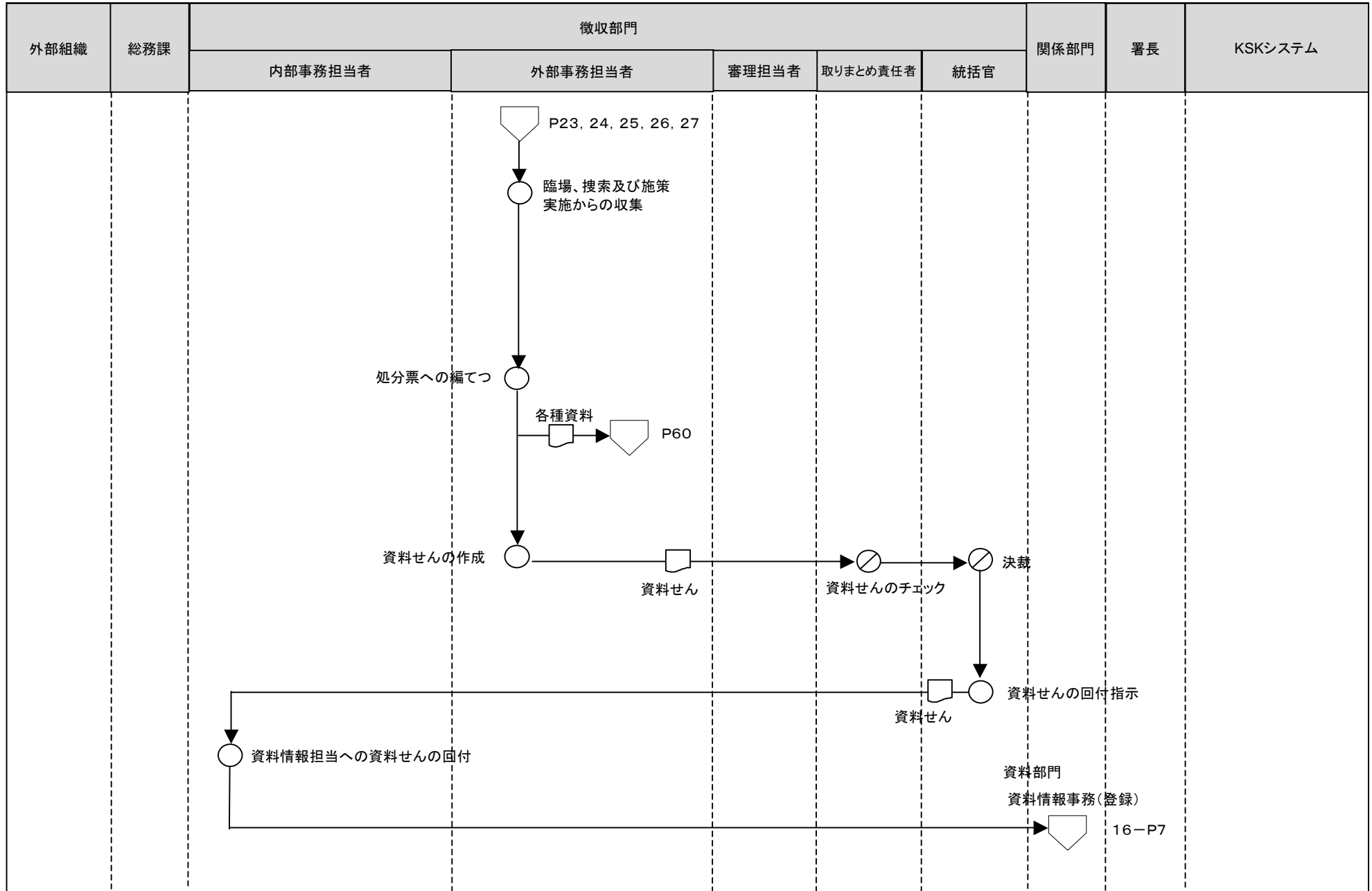

- [凡例] ○ 手作業 ⊗ 確認・チェック ▽ 保管 □ コンピュータ処理 ◯ コンピュータ画面 〓 帳票 〇 コンピュータファイル 〓 端子

18徴収事務(資料情報の収集(資料情報事務))

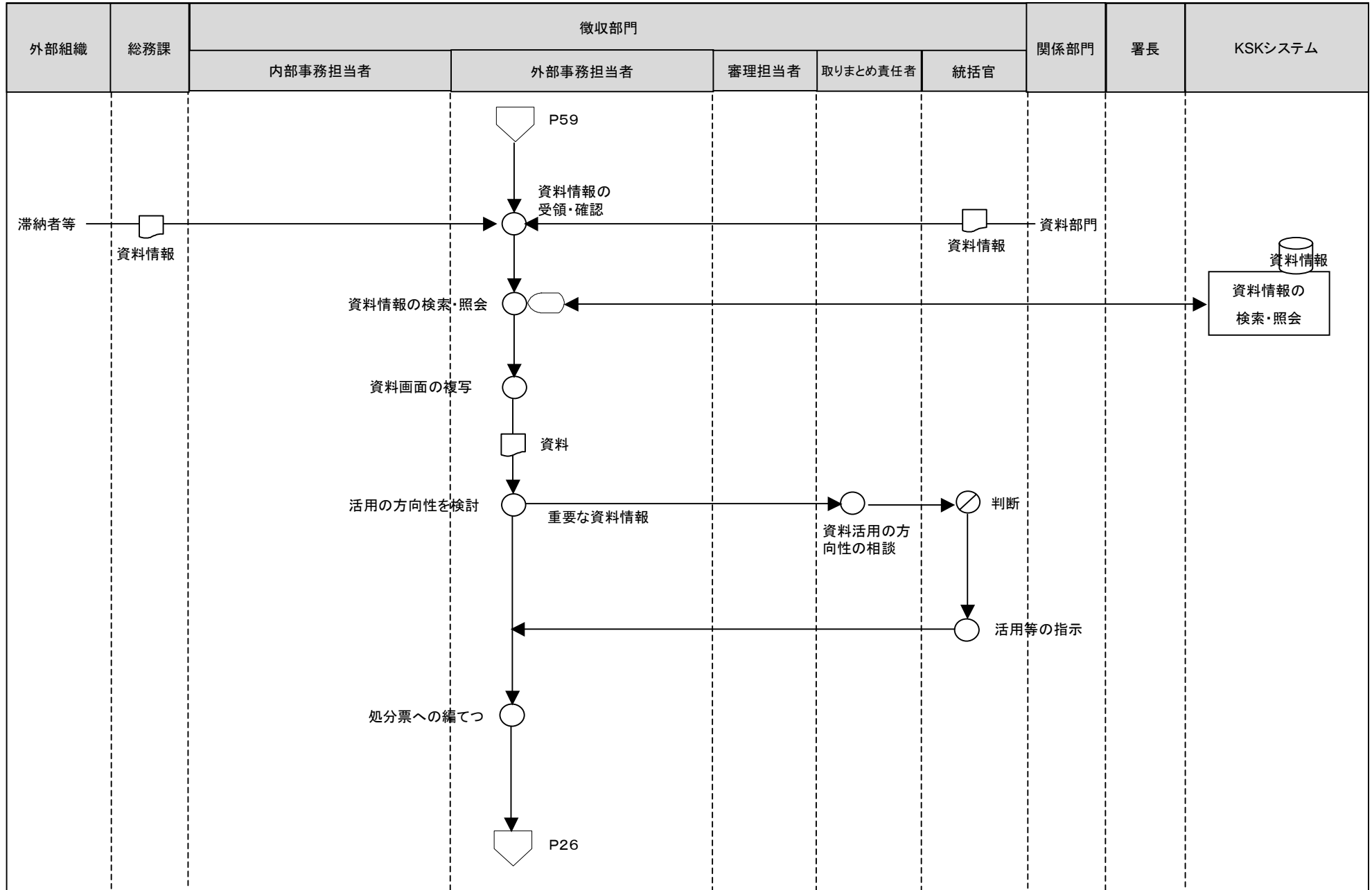

[凡例]

- 手作業
- ⊗ 確認・チェック
- ▽ 保管
- コンピュータ処理
- ◡ コンピュータ画面
- ▭ 帳票
- 🗄️ コンピュータファイル
- ⏏️ 端子

18徴収事務(個別相談<相談事務・指導>)

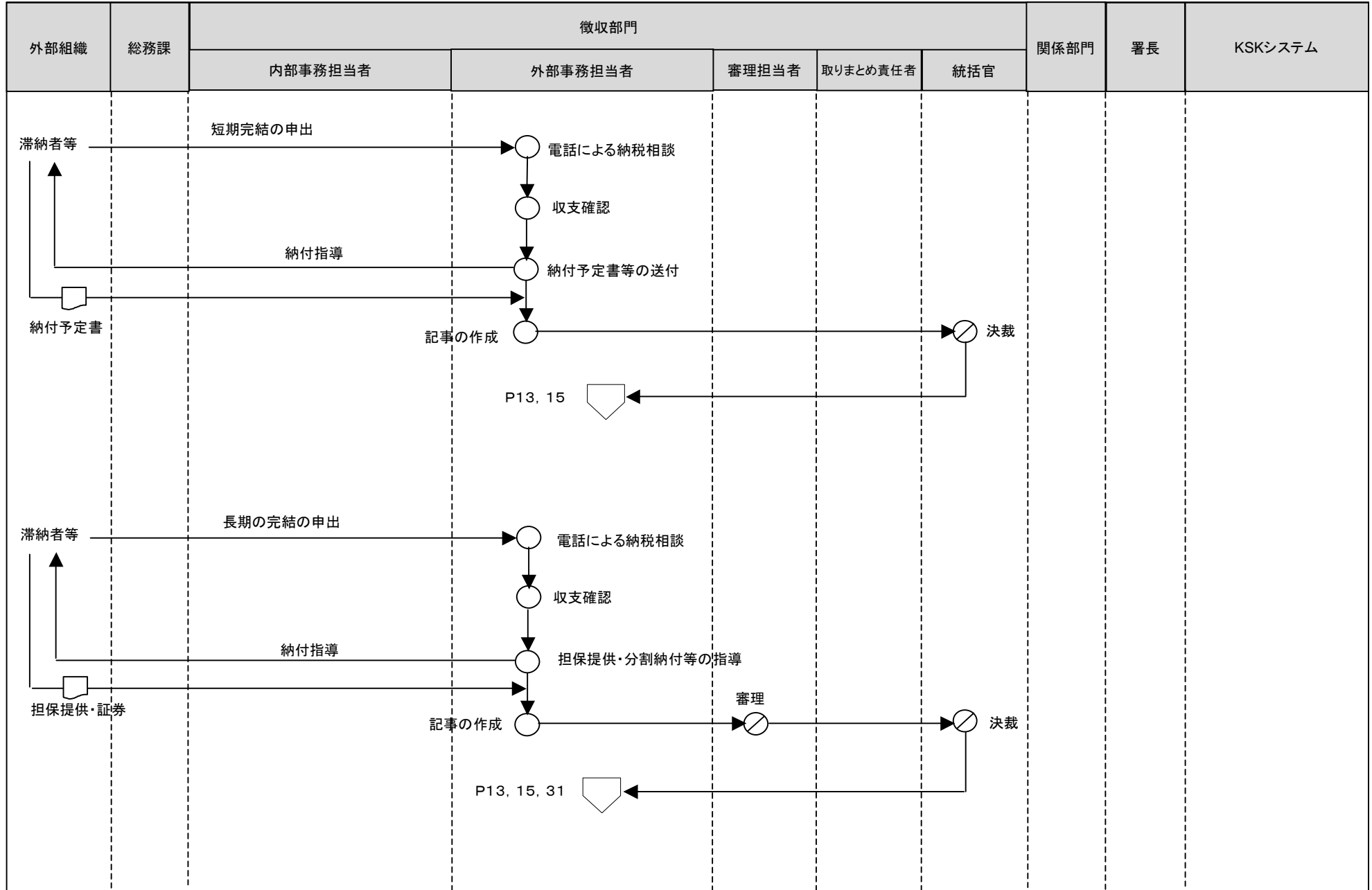

[凡例] ○ 手作業 ⊗ 確認・チェック ▽ 保管 □ コンピュータ処理 ◯ コンピュータ画面 ◻ 帳票 円筒 コンピュータファイル 五角形 端子

18徴収事務(滞納処分等への照会事項に対する対応<相談事務・指導>)

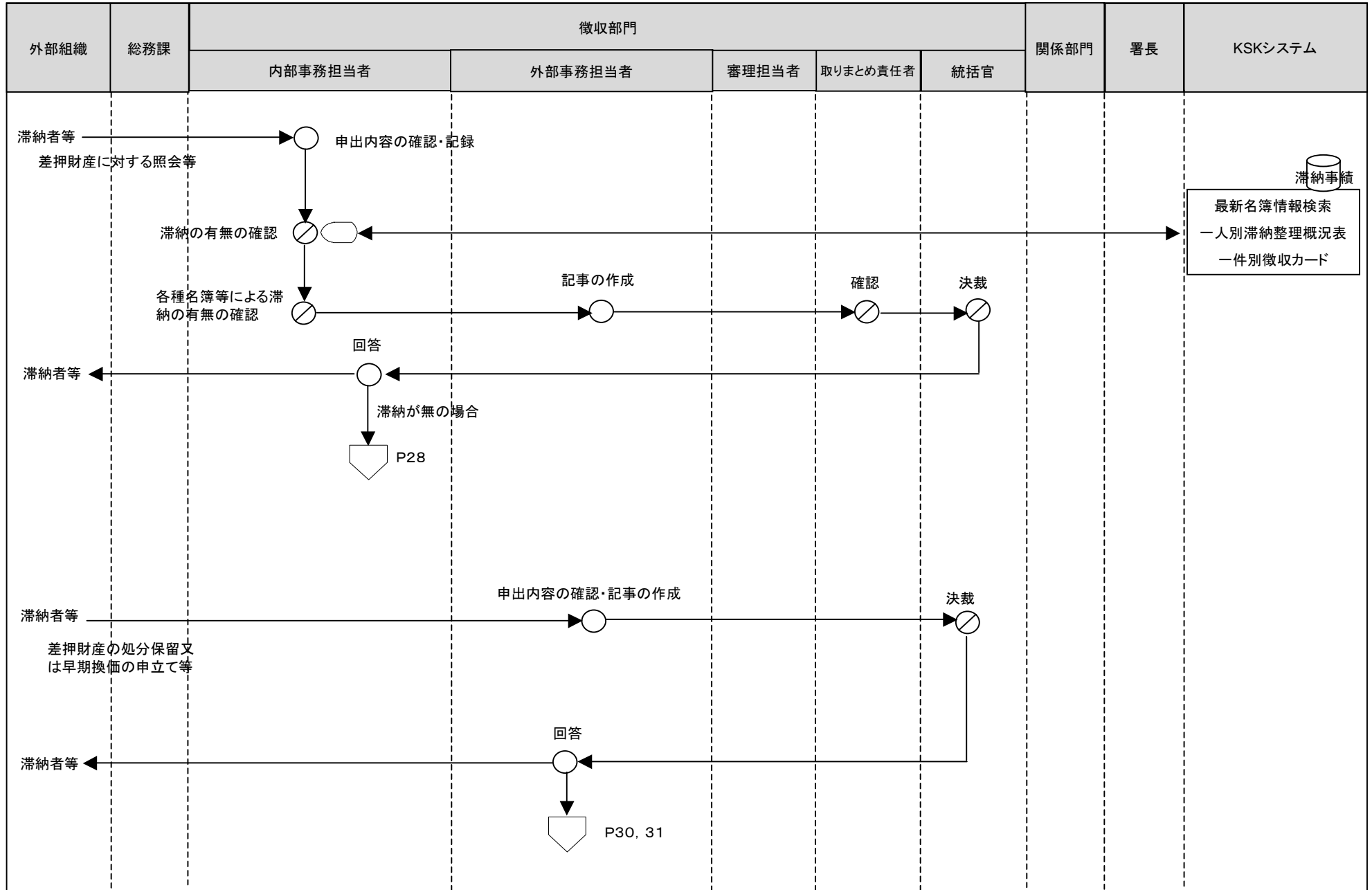

[凡例]

○ 手作業

⊗ 確認・チェック

▽ 保管

□ コンピュータ処理

◻ コンピュータ画面

▭ 帳票

○ コンピュータファイル

▽ 端子

18徴収事務(滞納処分等への照会事項に対する対応<相談事務・指導>)

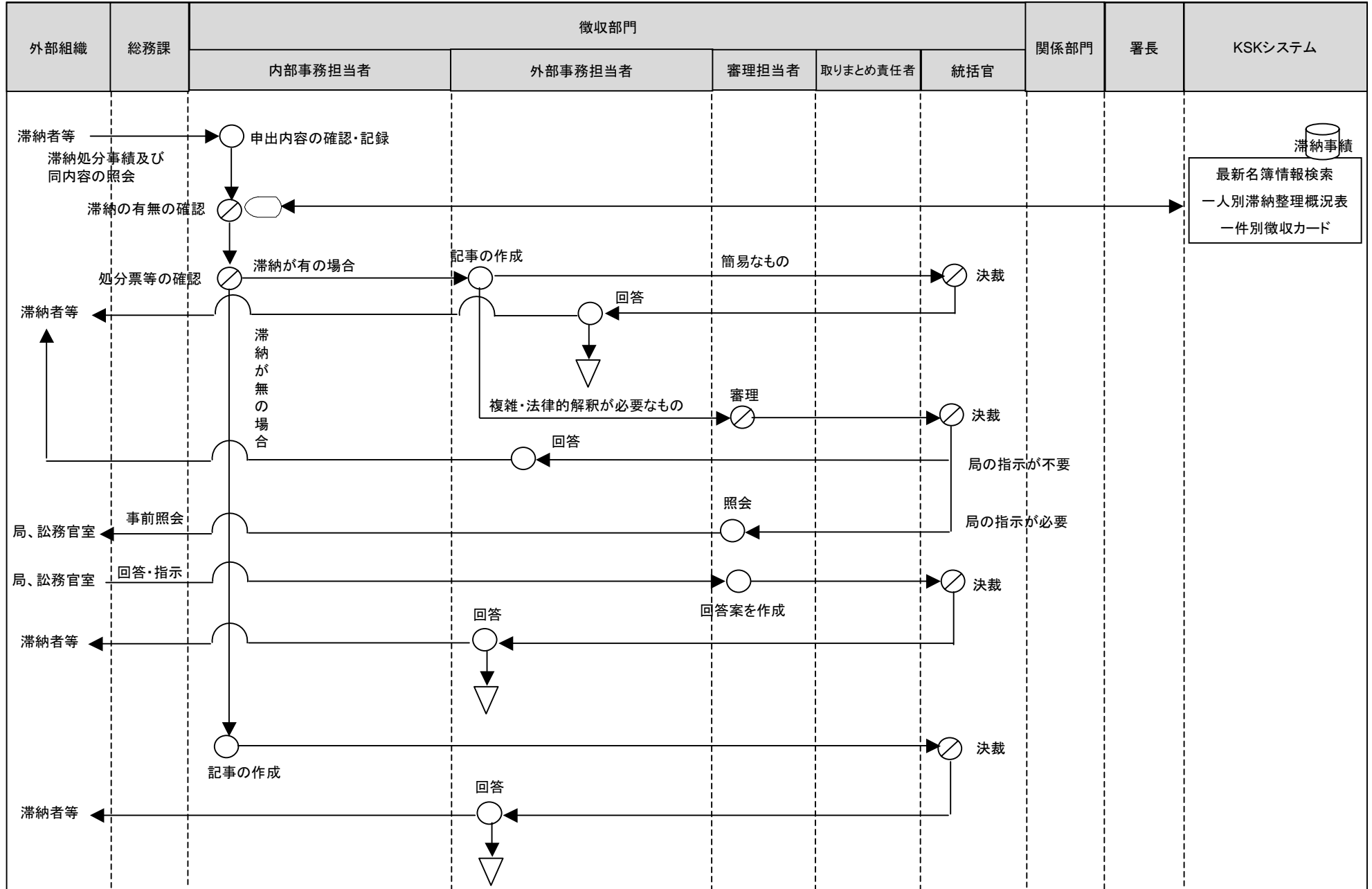

[凡例] ○ 手作業 ⊗ 確認・チェック ▽ 保管 □ コンピュータ処理 ◯ コンピュータ画面 ◻ 帳票 🗄️ コンピュータファイル ㊄ 端子

18徴収事務(滞納未然防止のための指導<相談事務・指導>)

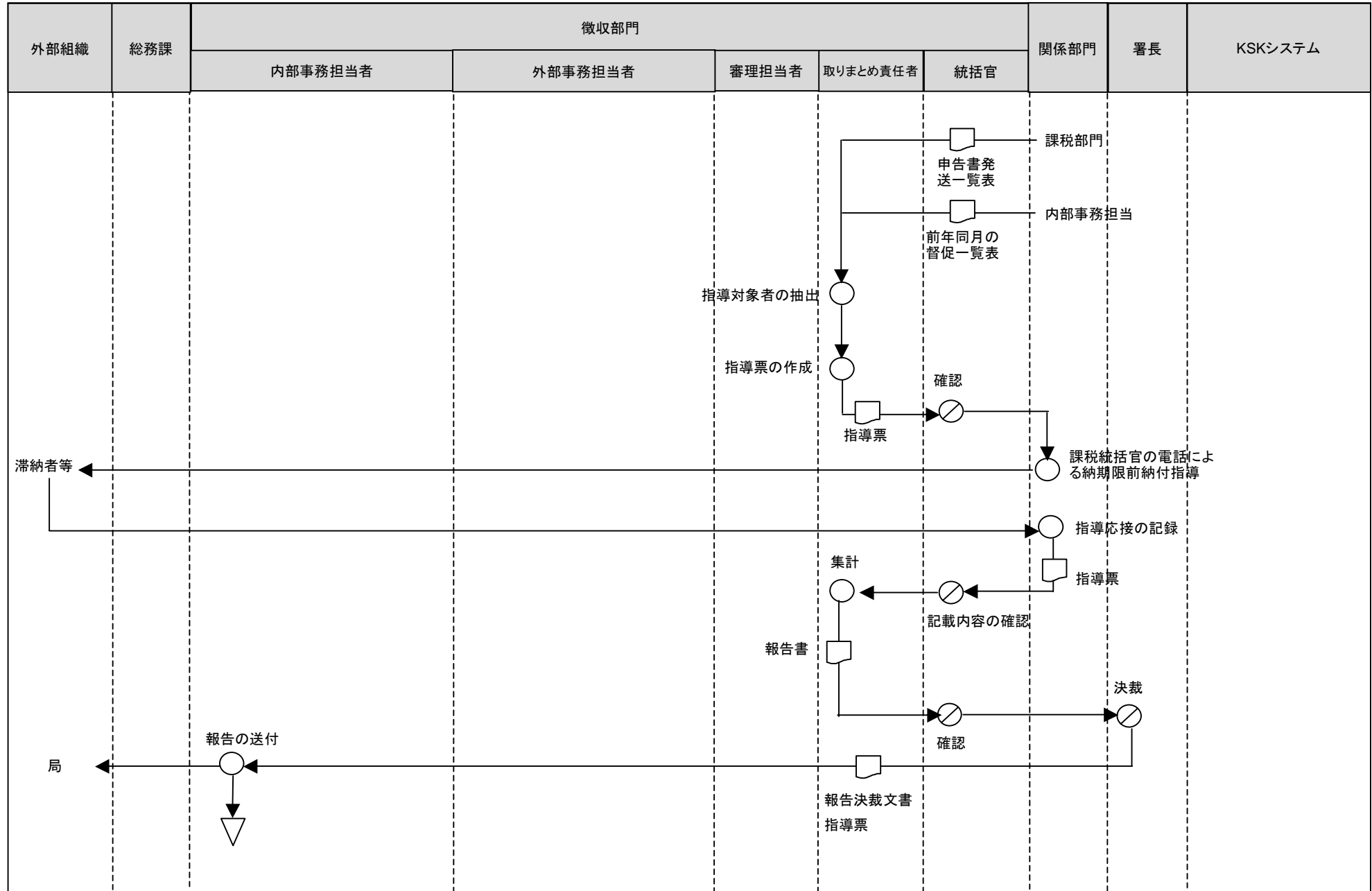

- [凡例] ○ 手作業 ⊗ 確認・チェック ▽ 保管 □ コンピュータ処理 ◯ コンピュータ画面 ▭ 帳票 円筒 コンピュータファイル 五角形 端子

18徴収事務(滞納未然防止のための指導<相談事務・指導>)

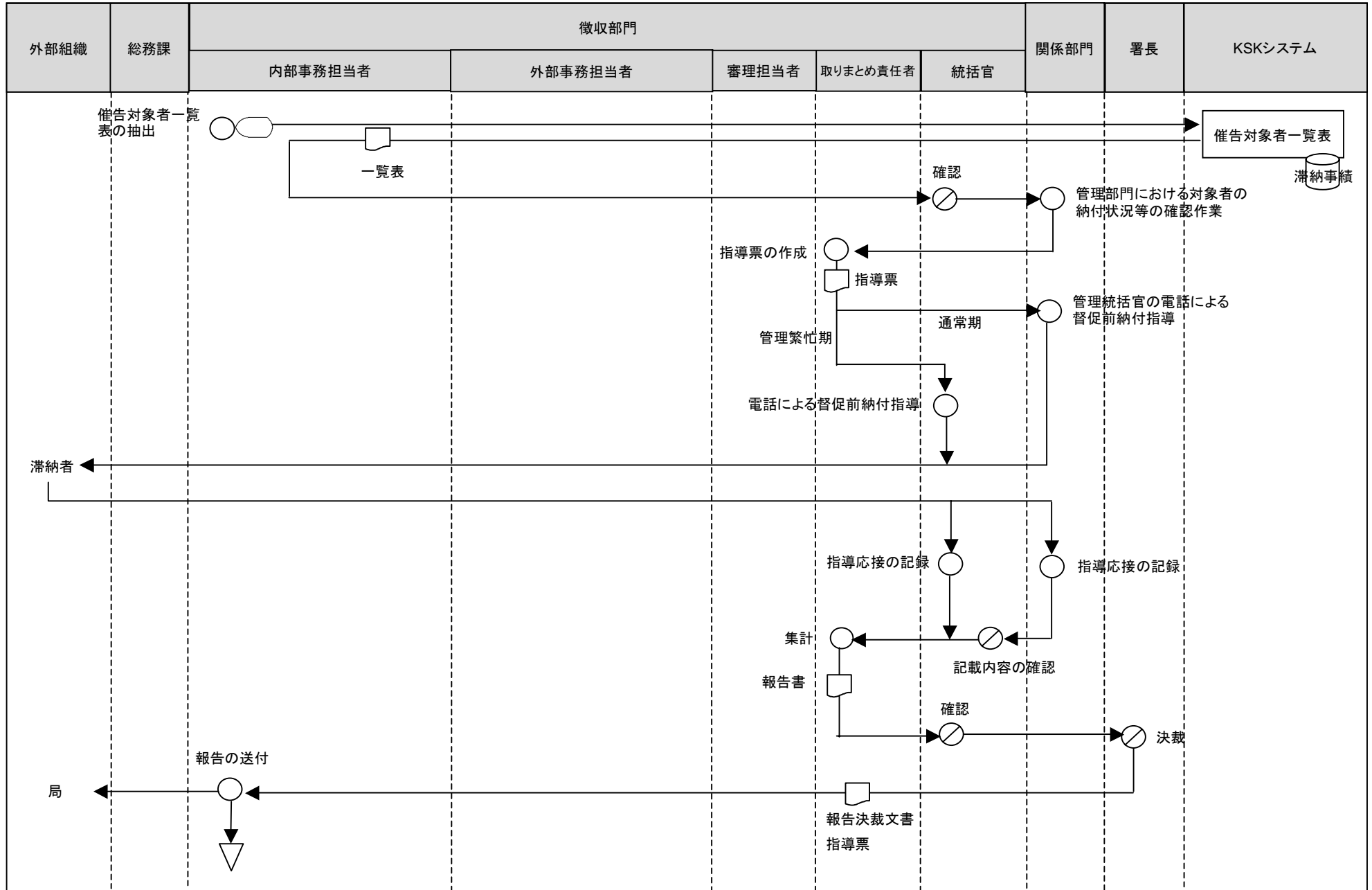

[凡例]

- 手作業
- ⊗ 確認・チェック
- ▽ 保管
- コンピュータ処理
- ◡ コンピュータ画面
- ▭ 帳票
- 🗄️ コンピュータファイル
- ⏏️ 端子

18徴収事務(滞納未然防止のための指導<相談事務・指導>)

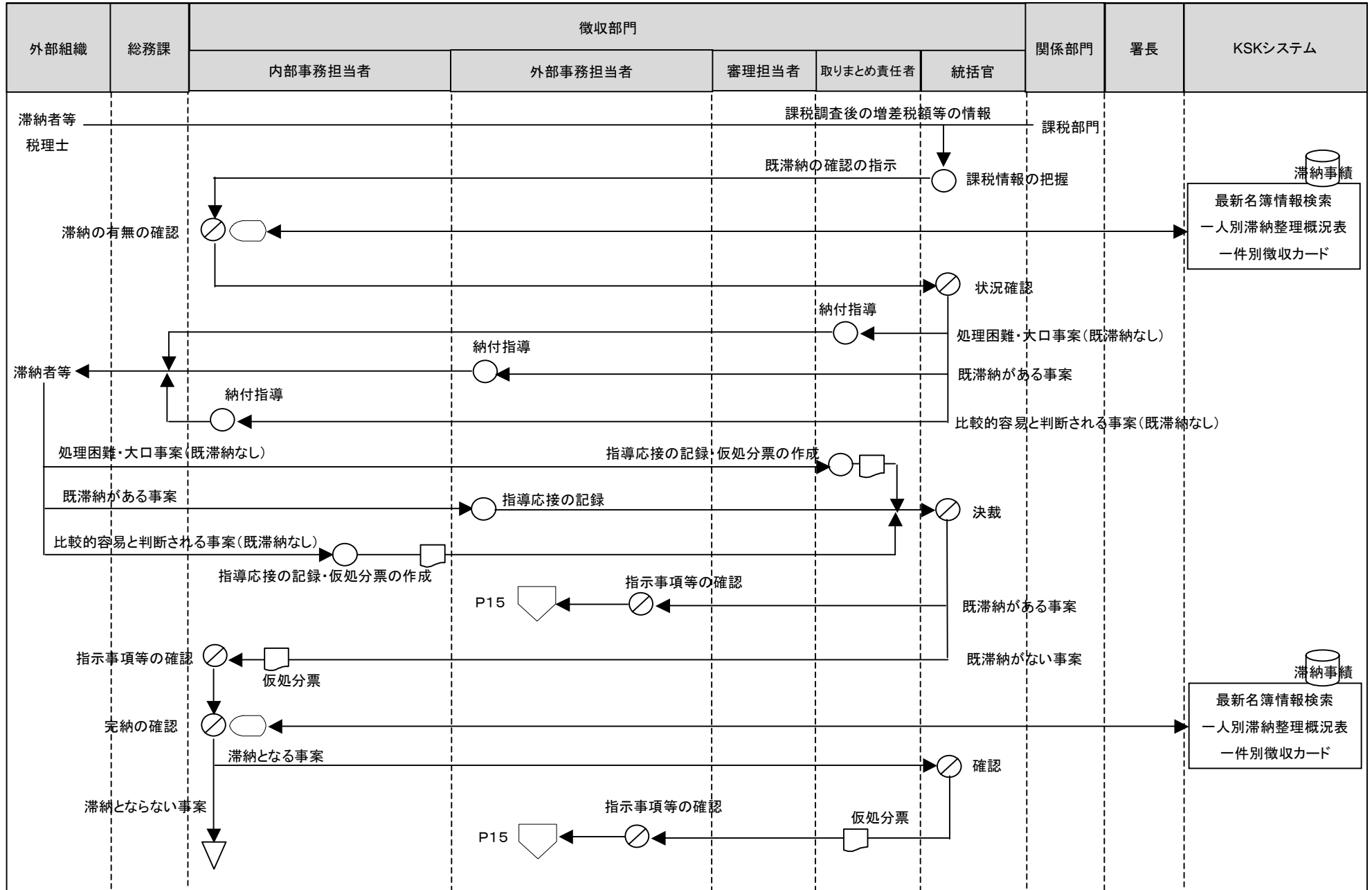

[凡例]

○ 手作業

⊗ 確認・チェック

▽ 保管

□ コンピュータ処理

◻ コンピュータ画面

▭ 帳票

⊞ コンピュータファイル

⏏ 端子

18徴収事務(報告<報告・統計・その他>)

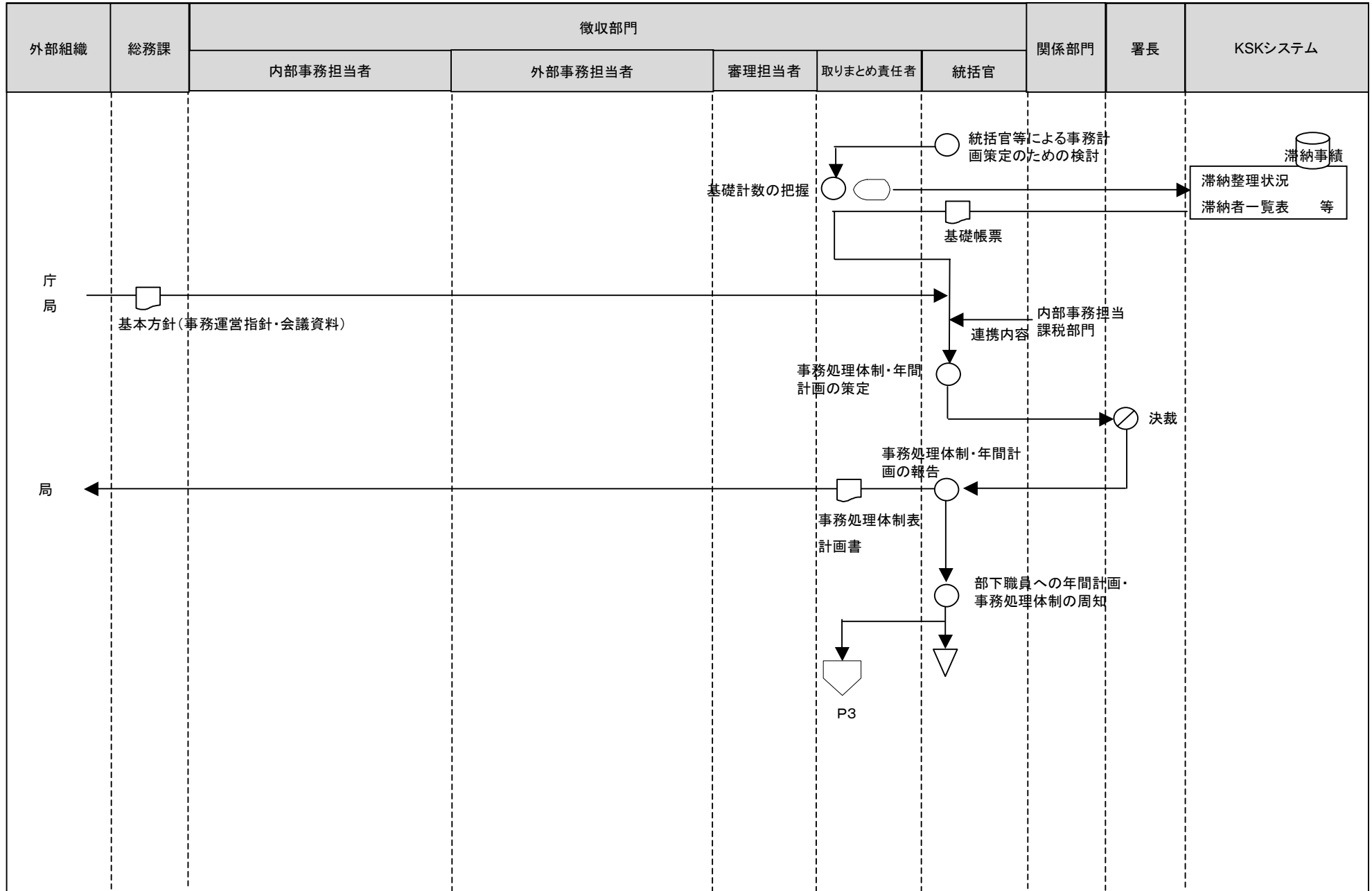

[凡例]

○ 手作業

⊗ 確認・チェック

▽ 保管

□ コンピュータ処理

◯ コンピュータ画面

▭ 帳票

⊞ コンピュータファイル

⊞ 端子

18徴収事務(報告<報告・統計・その他>)

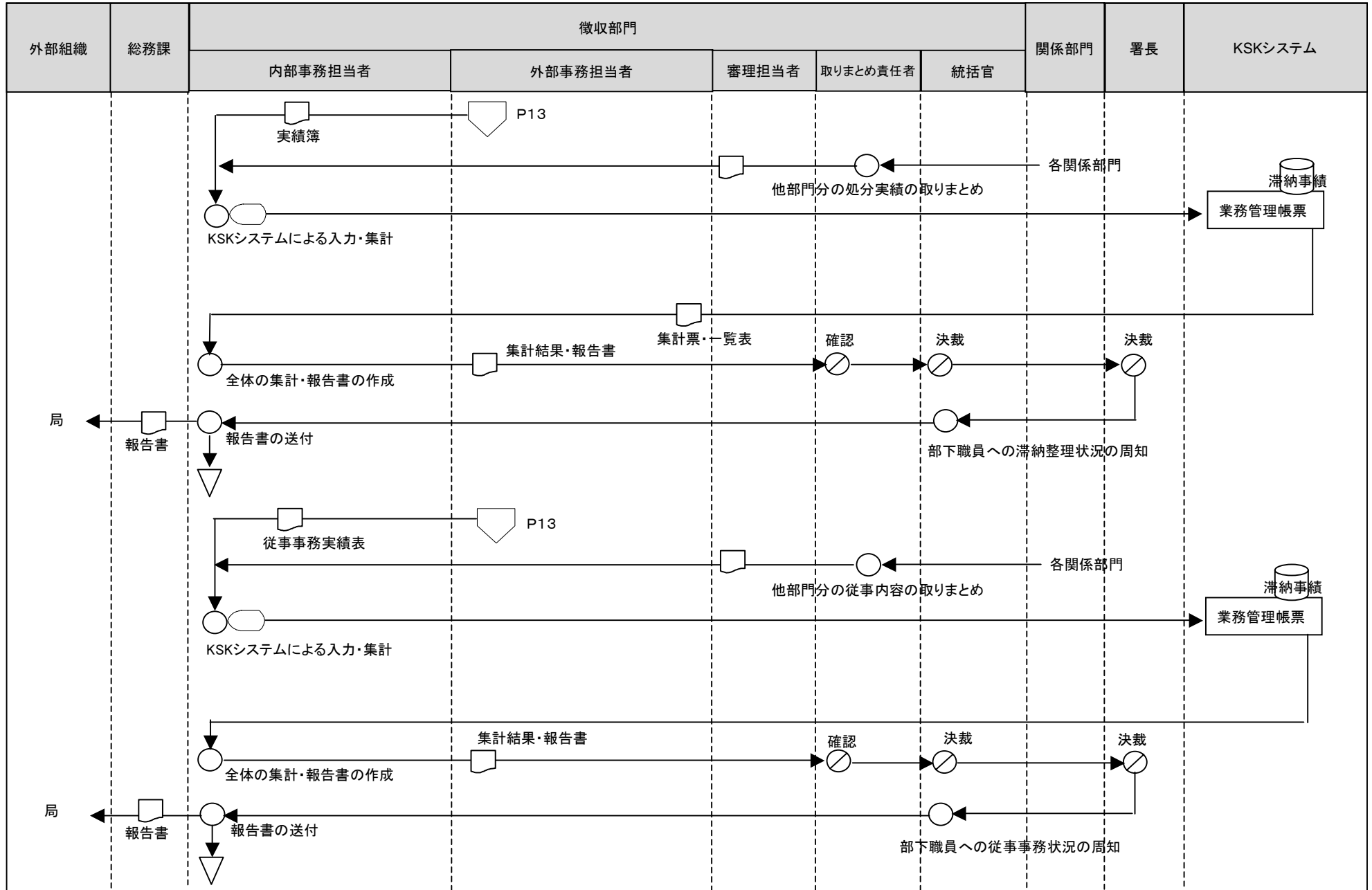

[凡例]

○ 手作業

⊗ 確認・チェック

▽ 保管

□ コンピュータ処理

◡ コンピュータ画面

□ 帳票

⊞ コンピュータファイル

▽ 端子

18徴収事務(現金出納事務<報告・統計・その他>)

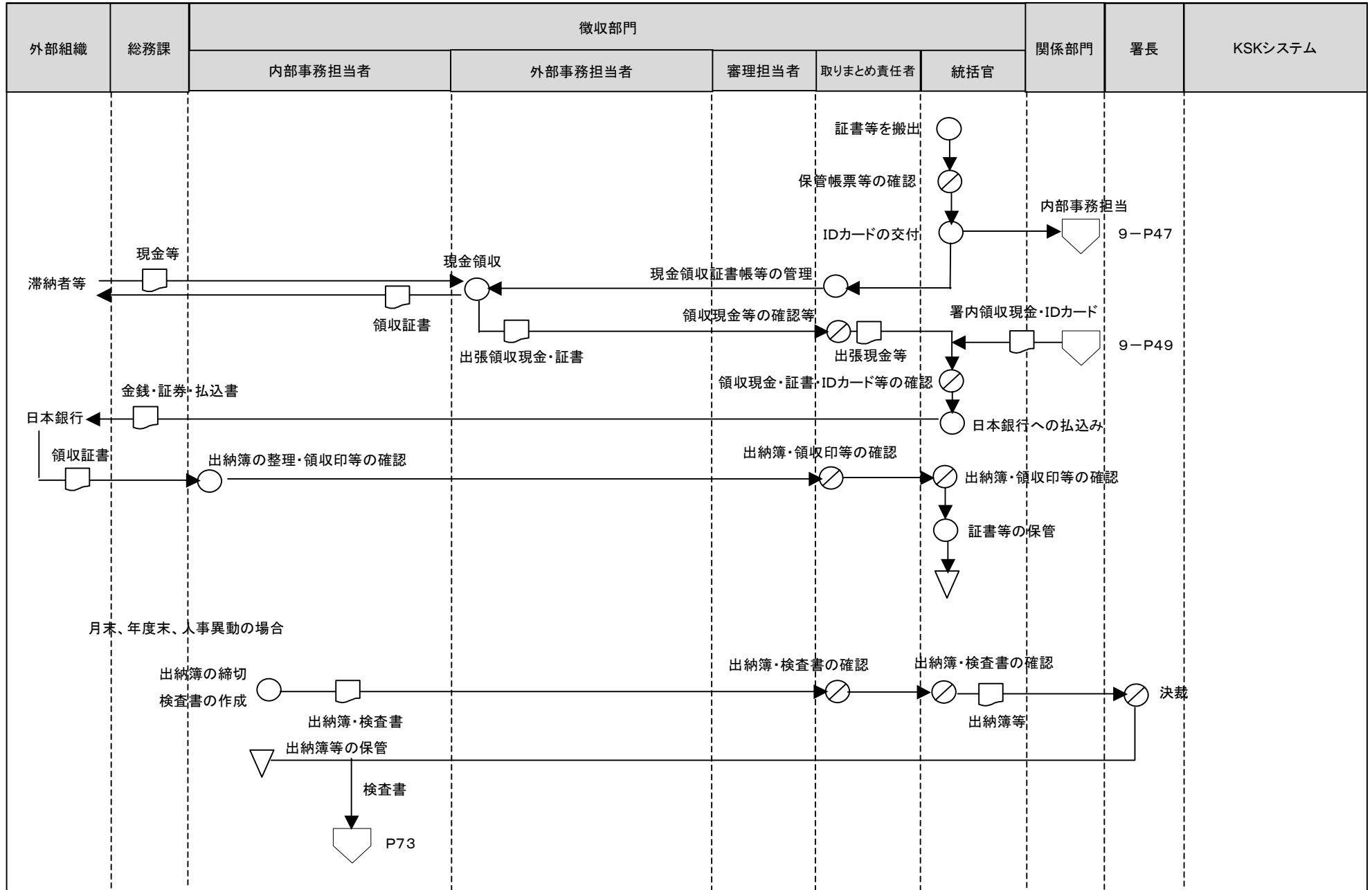

[凡例] ○ 手作業 ⊗ 確認・チェック ▼ 保管 □ コンピュータ処理 ◯ コンピュータ画面 ◻ 帳票 〇 コンピュータファイル ▽ 端子

18徴収事務(現金出納事務<報告・統計・その他>)

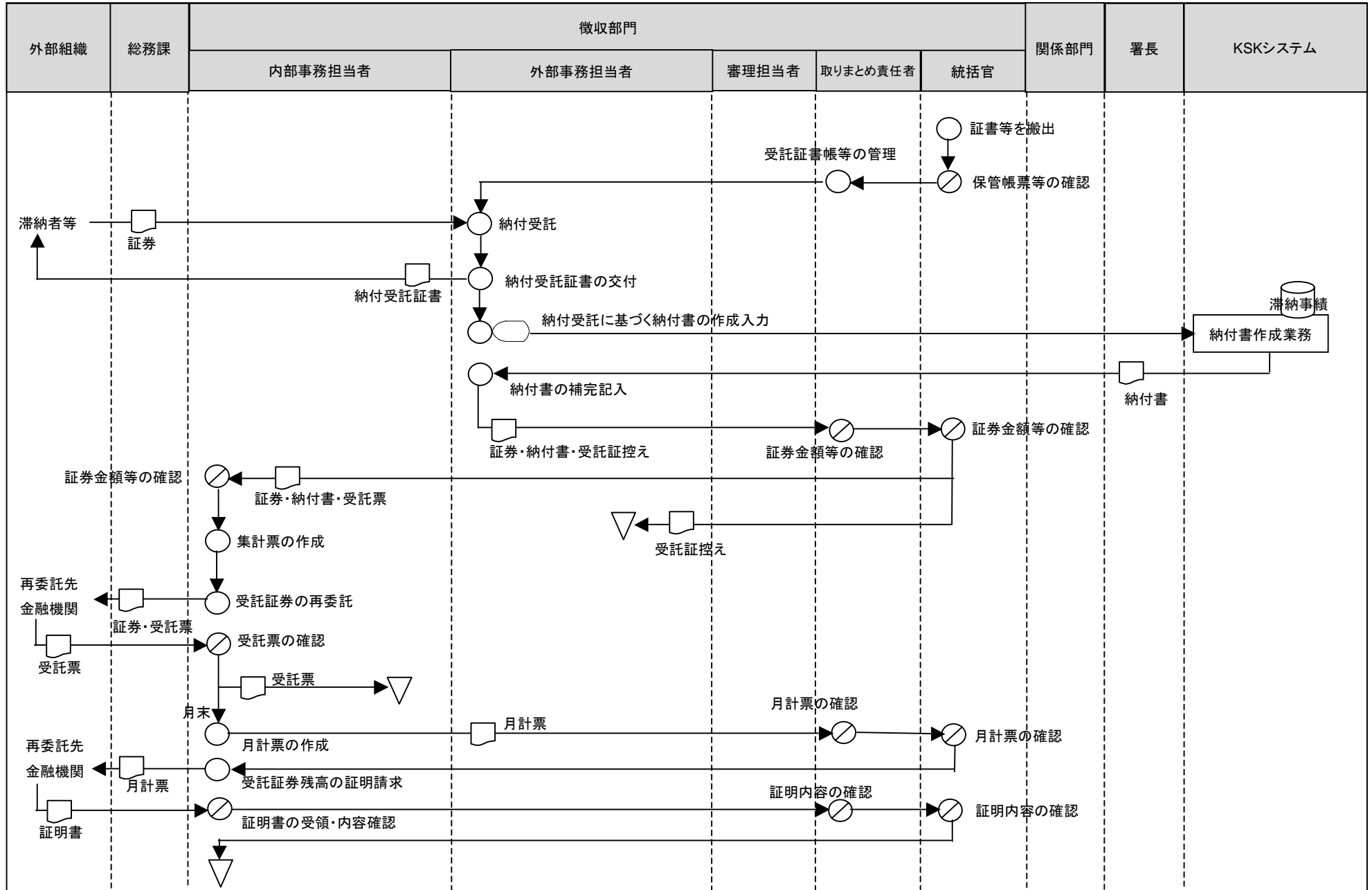

[凡例] ○ 手作業 ⊗ 確認・チェック ▽ 保管 □ コンピュータ処理 ◯ コンピュータ画面 ◻ 帳票 ◱ コンピュータファイル ◽ 端子

18徴収事務(現金出納事務<報告・統計・その他>)

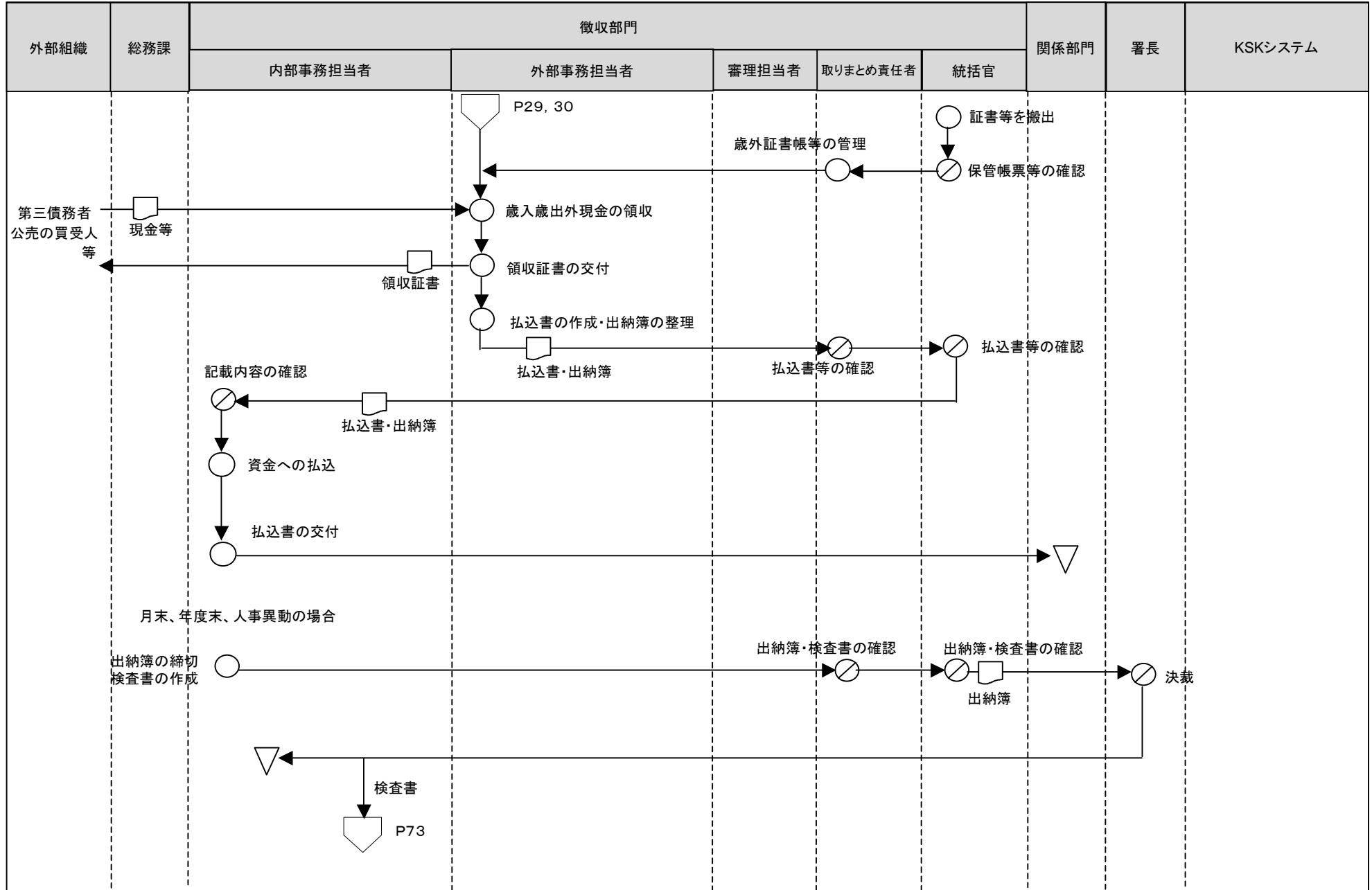

[凡例]

○ 手作業

⊗ 確認・チェック

▽ 保管

□ コンピュータ
処理

◯ コンピュータ
画面

▭ 帳票

⊂ コンピュータ
ファイル

⏏ 端子

18徴収事務(現金出納事務<報告・統計・その他>)

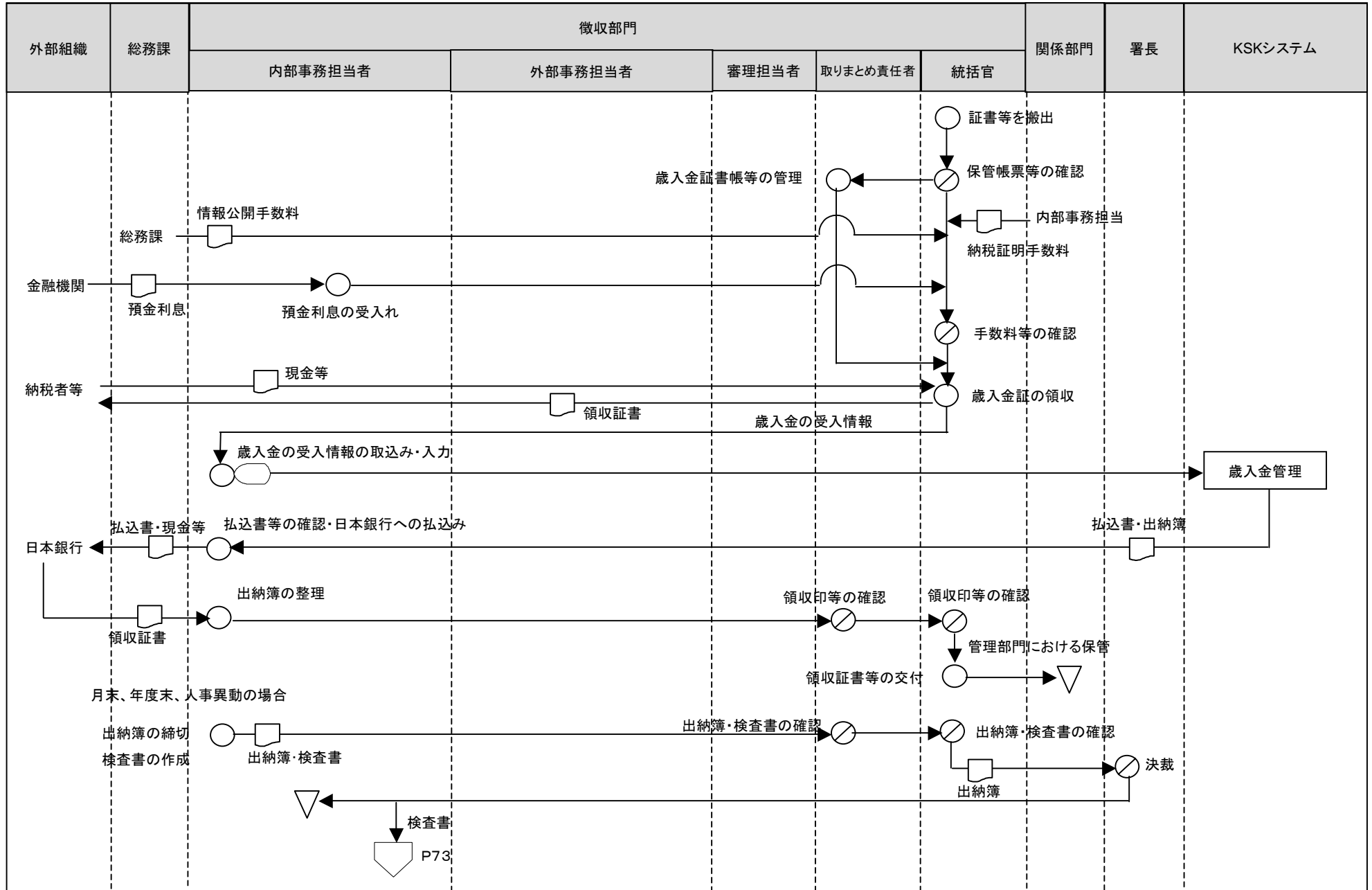

[凡例] ○ 手作業 ⊗ 確認・チェック ▽ 保管 □ コンピュータ処理 ○ コンピュータ画面 □ 帳票 ○ コンピュータファイル ▽ 端子

18徴収事務(会計検査院に対する証拠書類の作成等(報告・統計・その他))

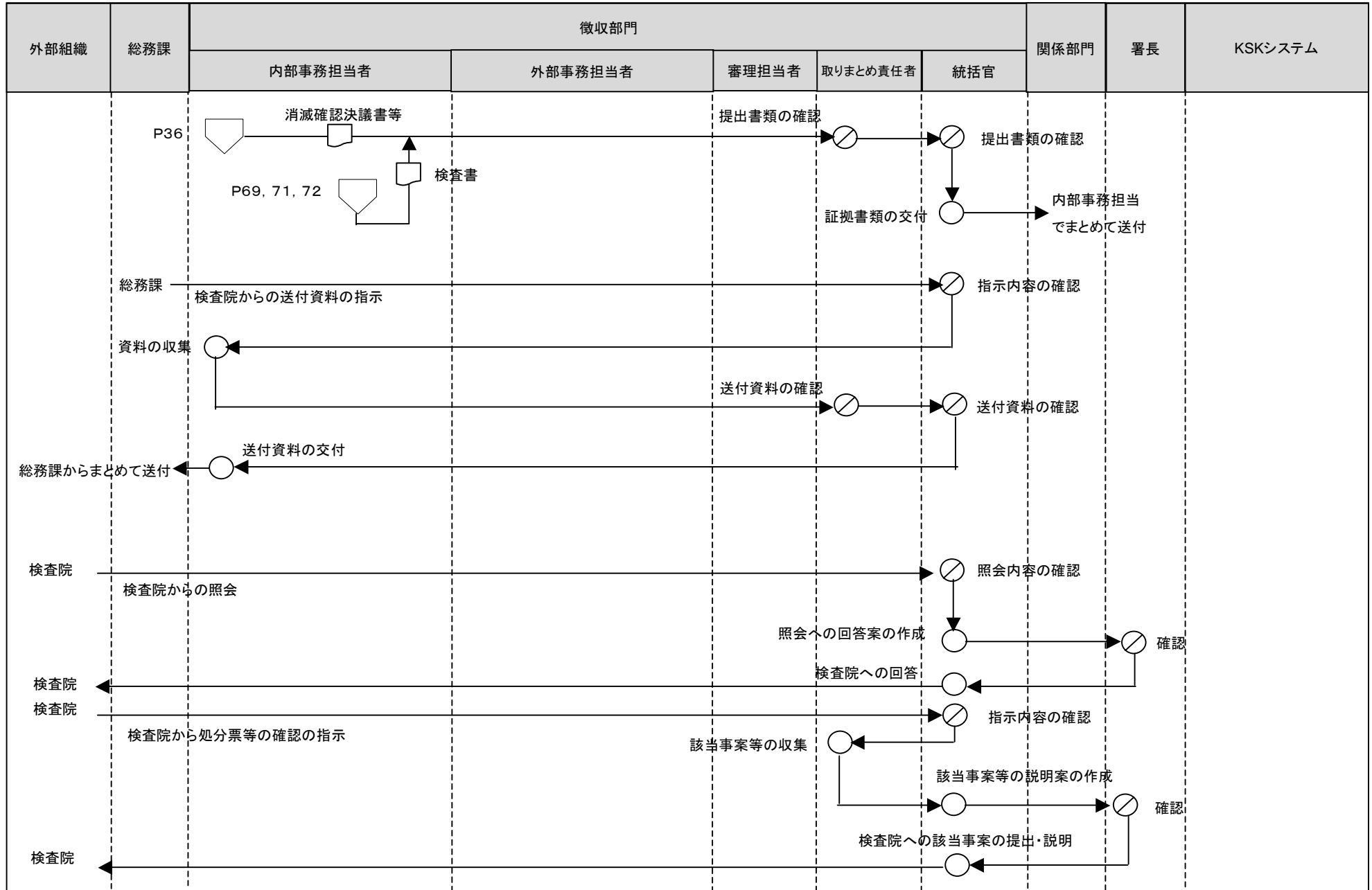

[凡例] ○ 手作業 ⊗ 確認・チェック ▽ 保管 □ コンピュータ処理 ◯ コンピュータ画面 ◻ 帳票 〇 コンピュータファイル ▽ 端子