

14事前照会等事務(署等からの文書の收受・連絡等)

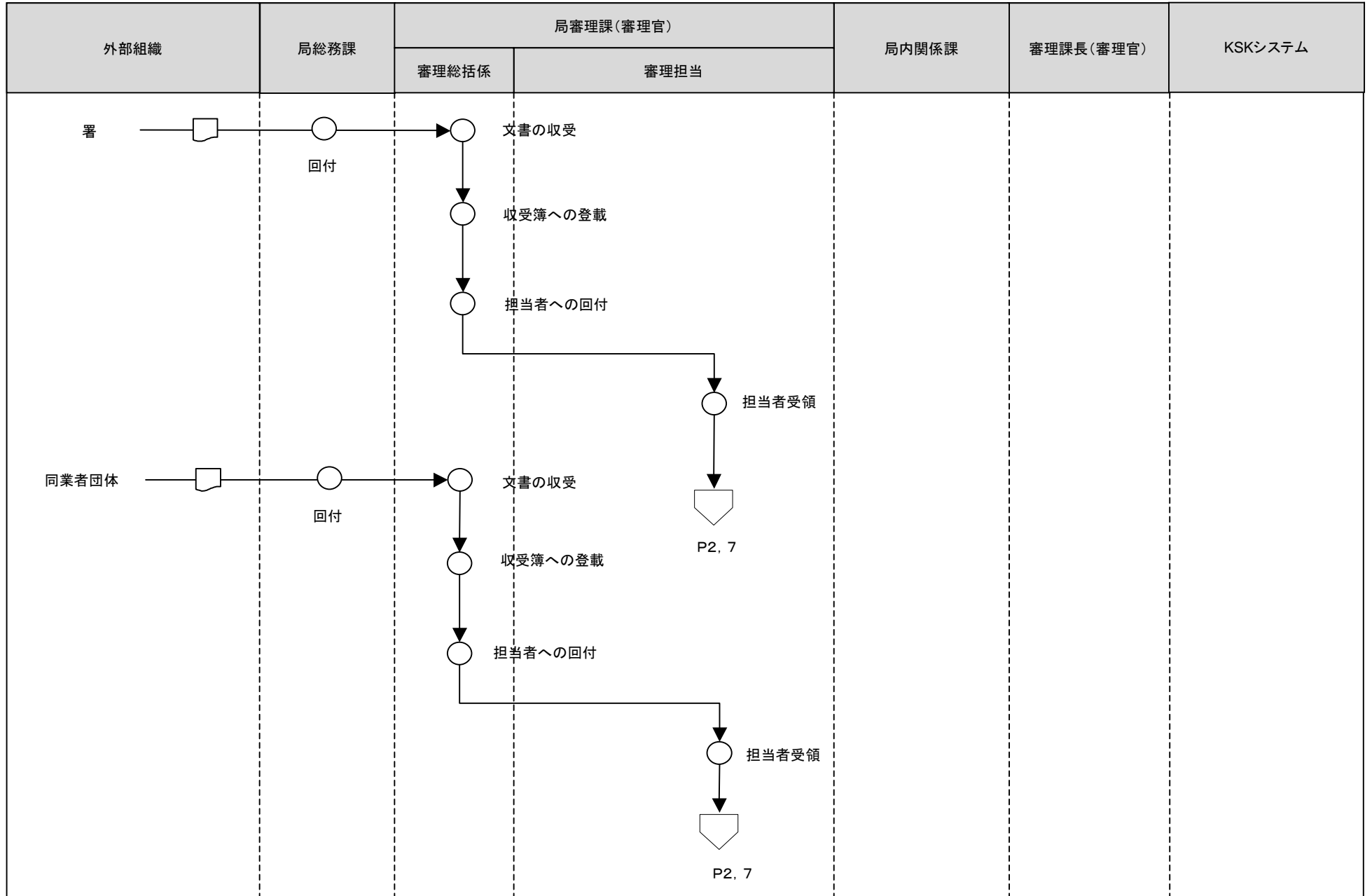

[凡例]

○ 手作業

⊗ 確認・チェック

▽ 保管

□ コンピュータ処理

◇ コンピュータ画面

▭ 帳票

⊂ コンピュータファイル

⊥ 端子

14事前照会等事務（形式審査）

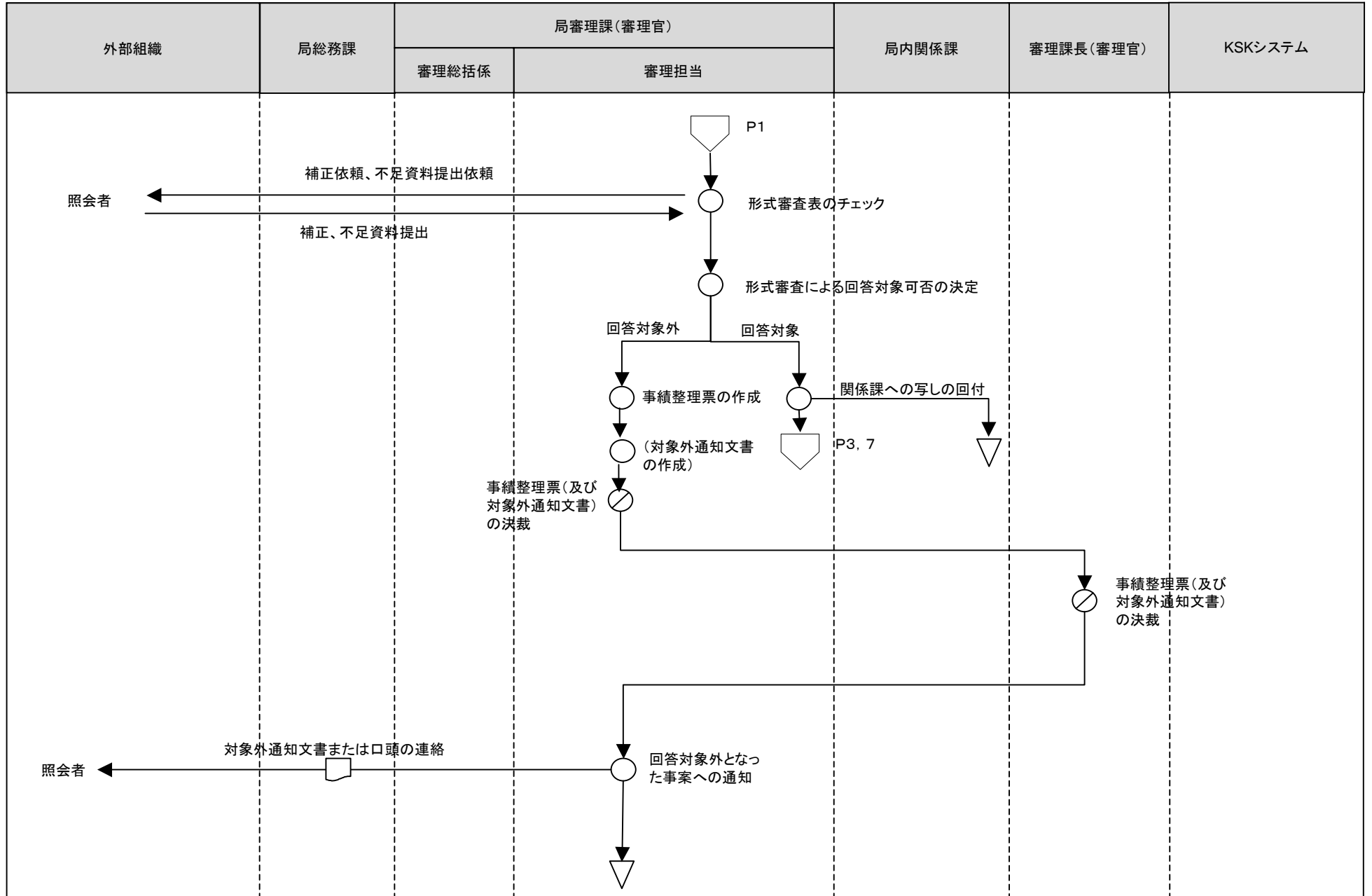

[凡例]

○ 手作業

⊗ 確認・チェック

▽ 保管

□ コンピュータ処理

◯ コンピュータ画面

▭ 帳票

⊂ コンピュータファイル

▽ 端子

14事前照会等事務(実質審査)

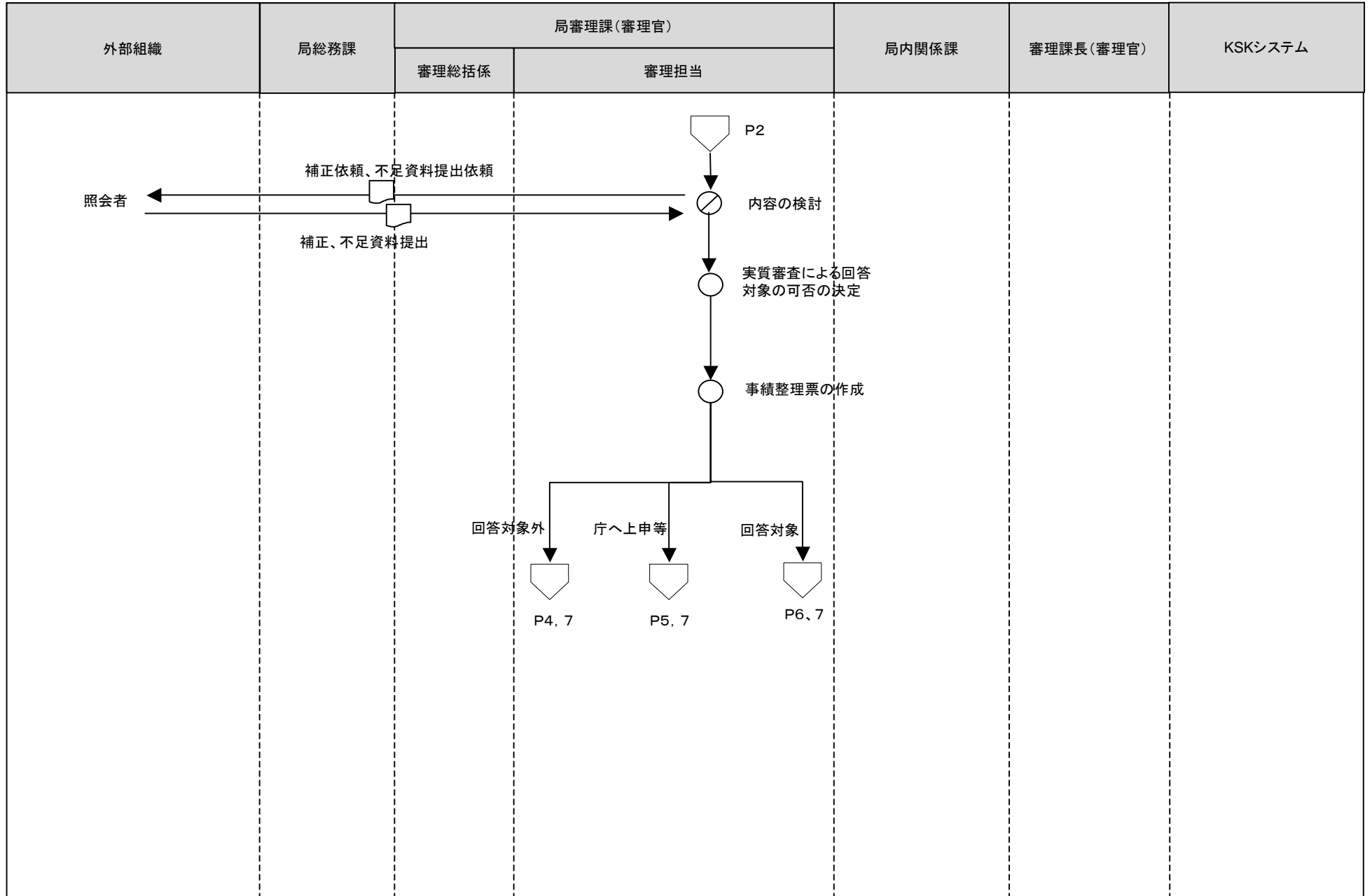

[凡例] ○ 手作業 ⊗ 確認・チェック ▽ 保管 □ コンピュータ処理 ◯ コンピュータ画面 ㊞ 帳票 ㊿ コンピュータファイル ㊾ 端子

14事前照会等事務(実質審査)

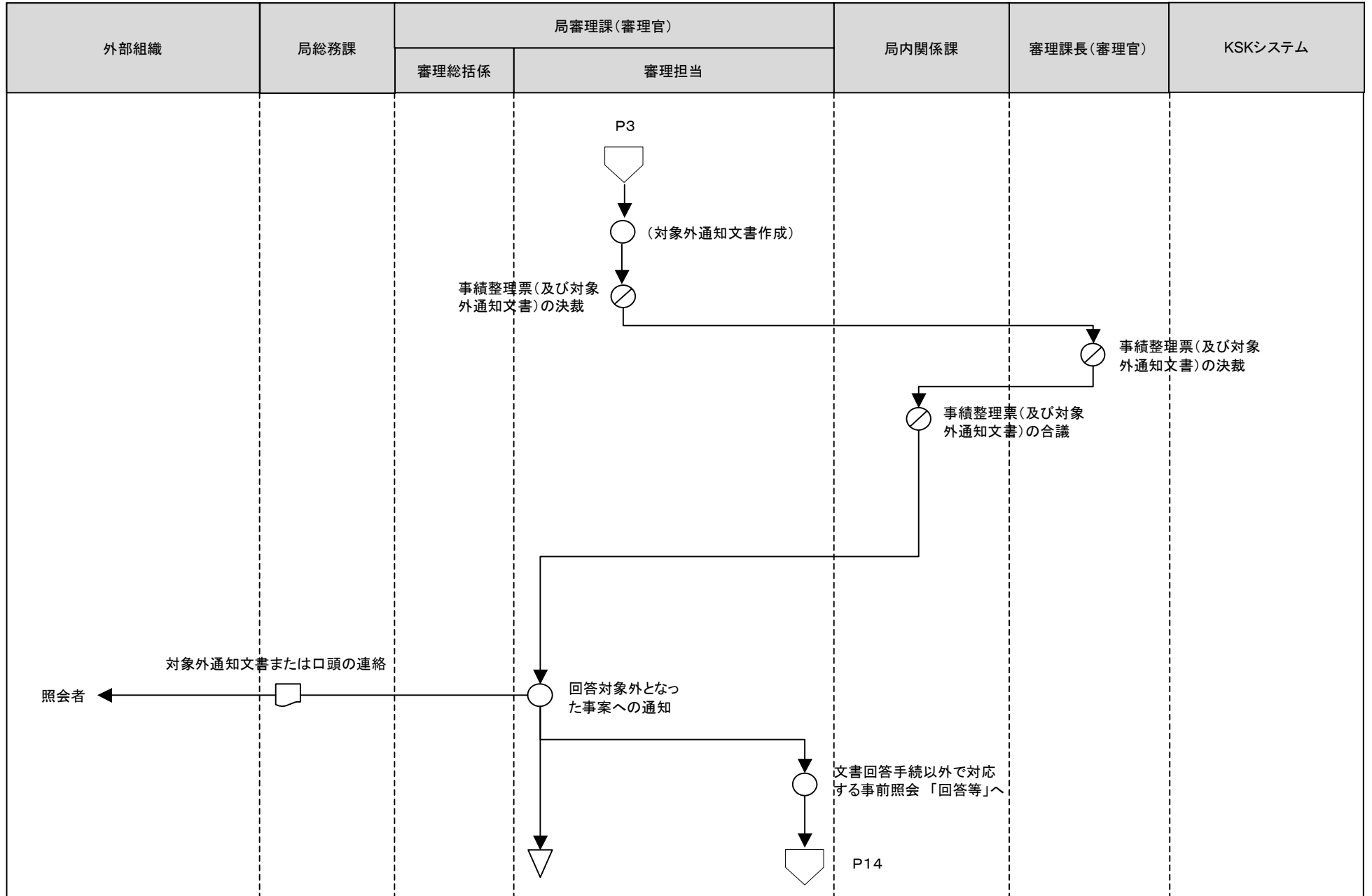

[凡例]

○ 手作業

⊗ 確認・チェック

▽ 保管

□ コンピュータ処理

◻ コンピュータ画面

▭ 帳票

⊂ コンピュータファイル

◻ 端子

14事前照会等事務（文書等による回答）

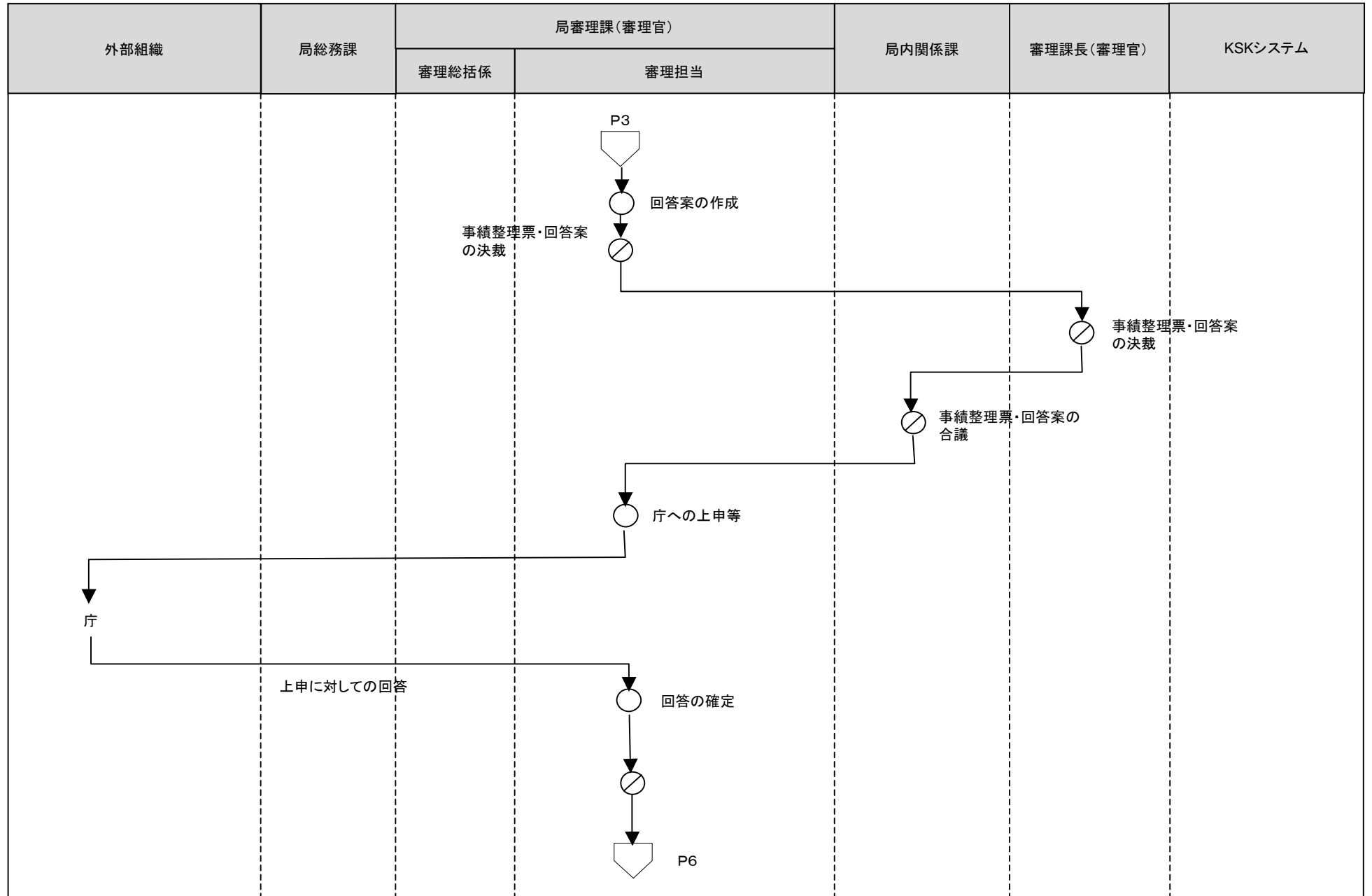

[凡例]

○ 手作業

⊗ 確認・チェック

▽ 保管

□ コンピュータ
処理

◡ コンピュータ
画面

▭ 帳票

⊂ コンピュータ
ファイル

▽ 端子

14事前照会等事務（文書等による回答）

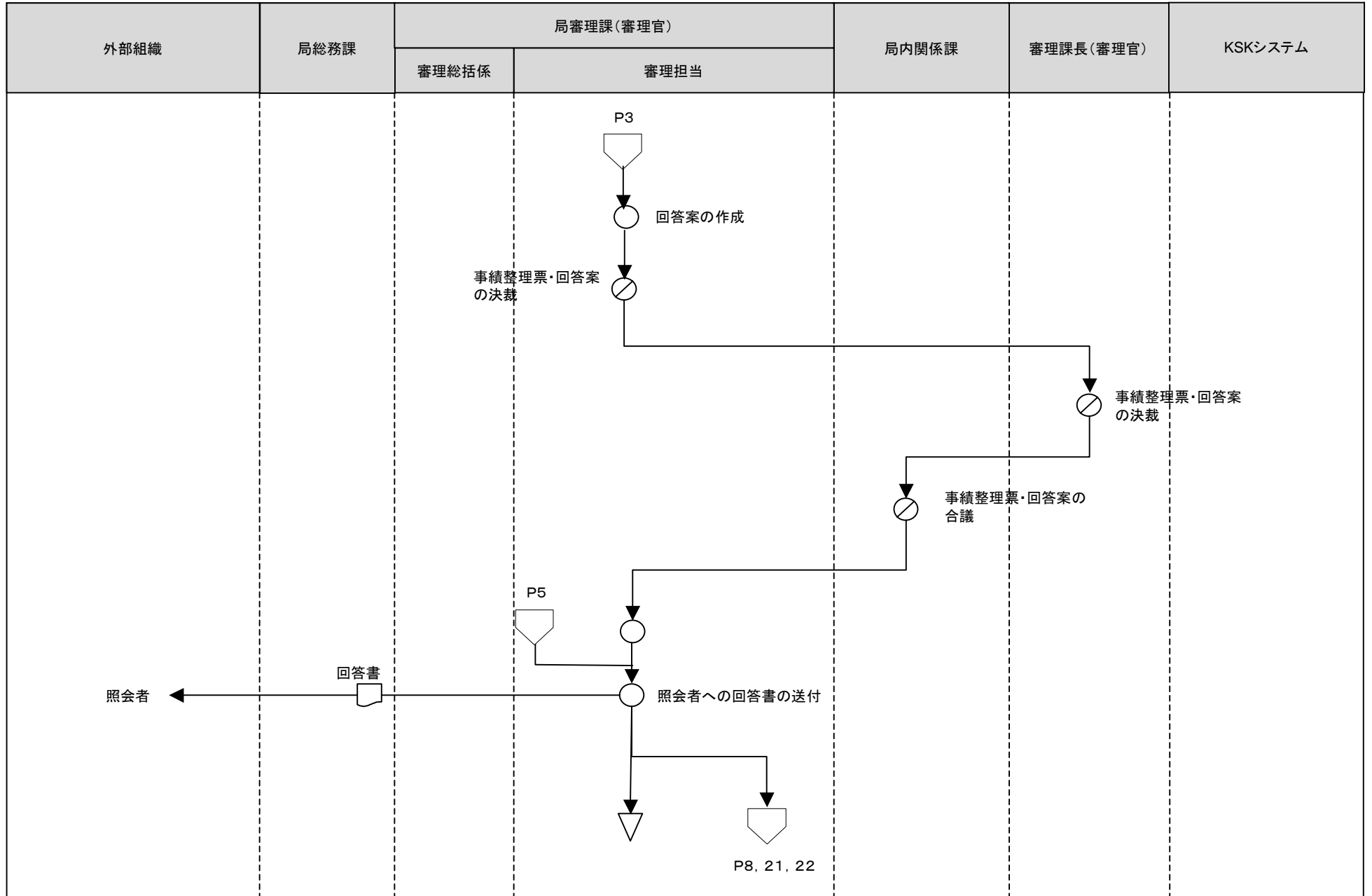

[凡例]

○ 手作業

⊗ 確認・チェック

▽ 保管

□ コンピュータ処理

◡ コンピュータ画面

▭ 帳票

⊞ コンピュータファイル

◡ 端子

14事前照会等事務（取下げに係る事務）

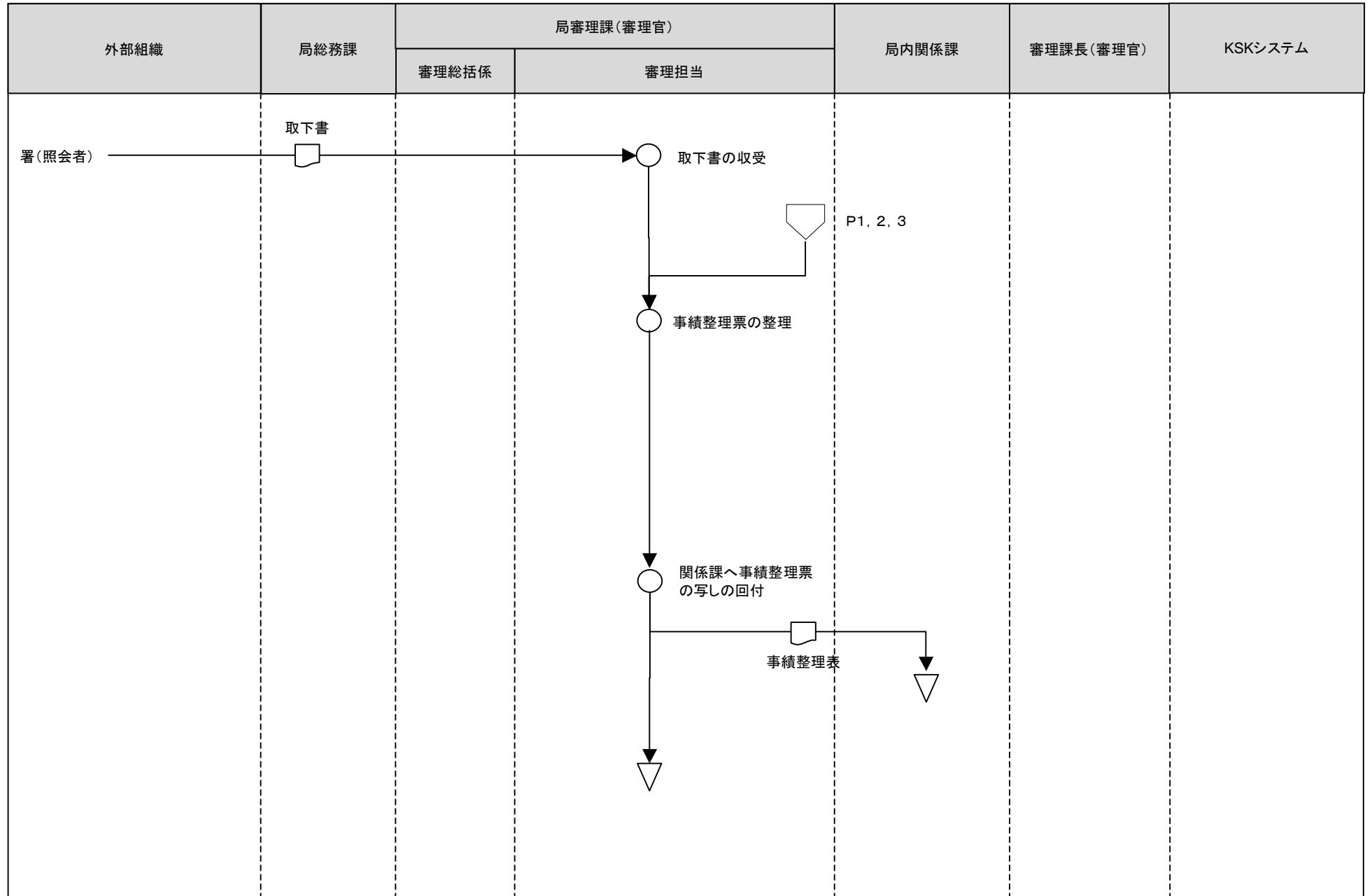

[凡例]

○ 手作業

⊗ 確認・チェック

▽ 保管

□ コンピュータ
処理

◡ コンピュータ
画面

▭ 帳票

⊂ コンピュータ
ファイル

◡ 端子

14事前照会等事務（回答内容の周知）

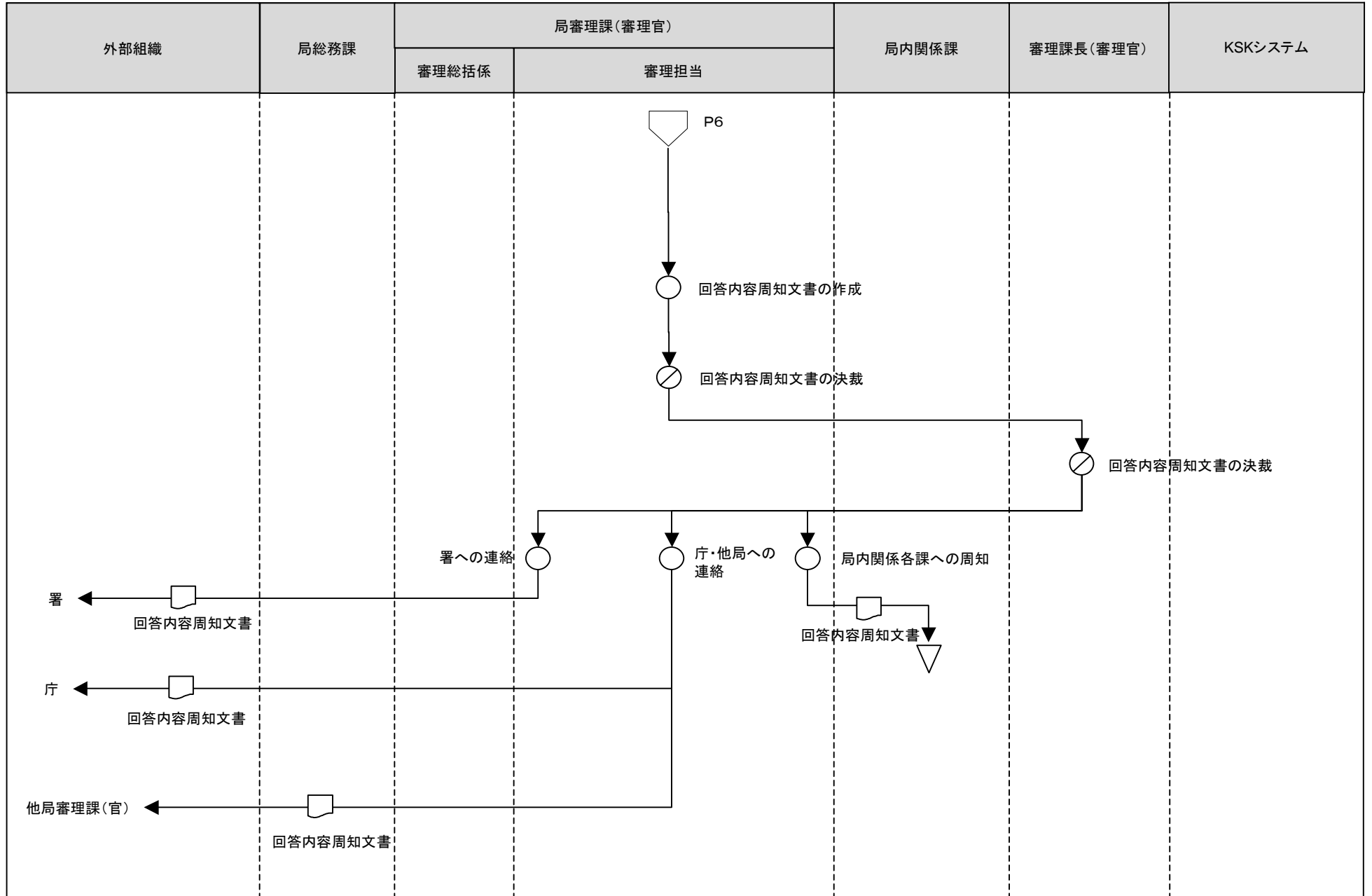

[凡例]

○ 手作業

⊗ 確認・チェック

▽ 保管

□ コンピュータ処理

◡ コンピュータ画面

▭ 帳票

⊞ コンピュータファイル

⏏ 端子

14事前照会等事務（署等からの事案の連絡等）

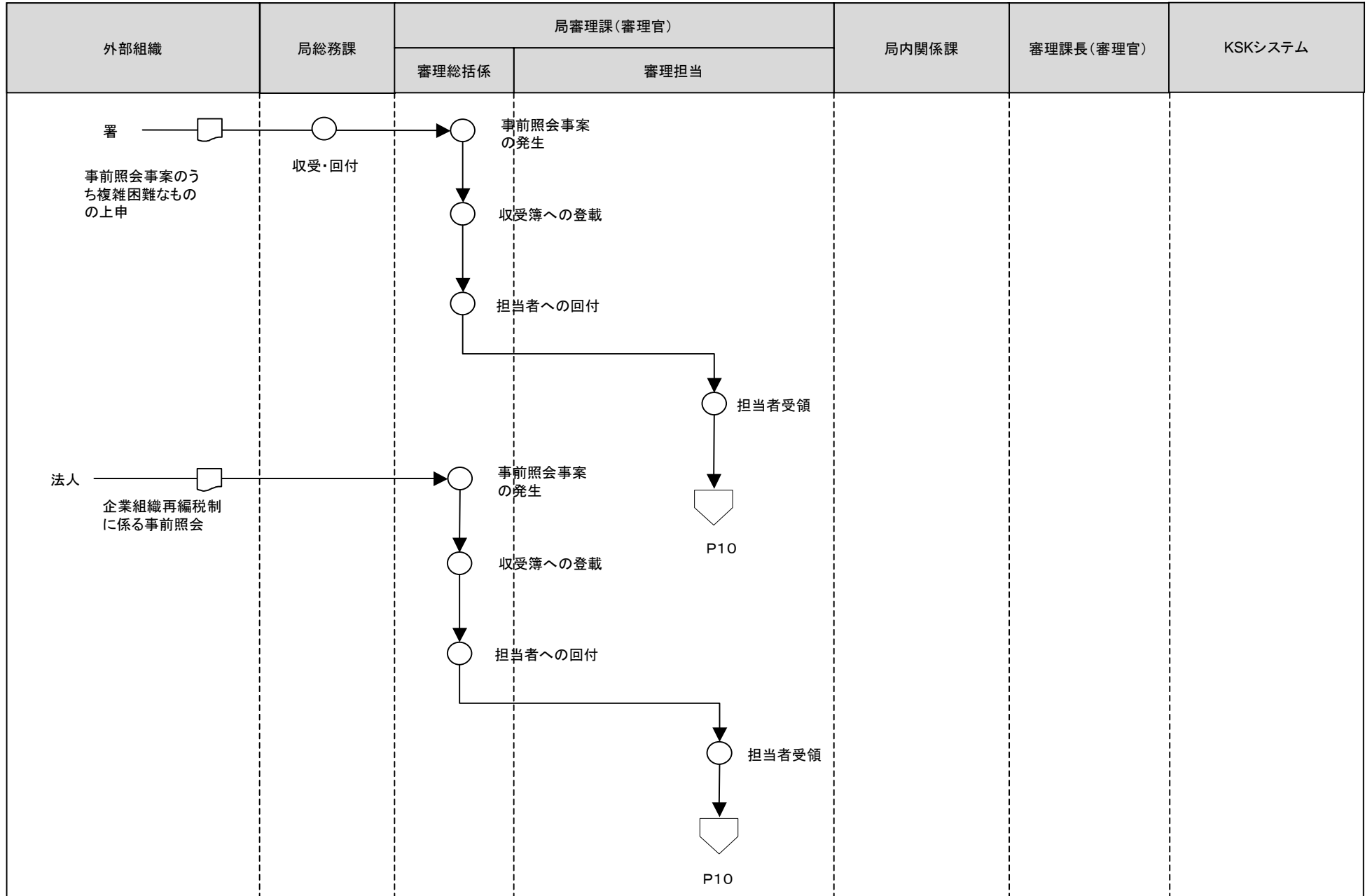

[凡例] ○ 手作業 ⊗ 確認・チェック ▽ 保管 □ コンピュータ処理 ◯ コンピュータ画面 ㊞ 帳票 ㊿ コンピュータファイル ▽ 端子

14事前照会等事務（内容の審査）

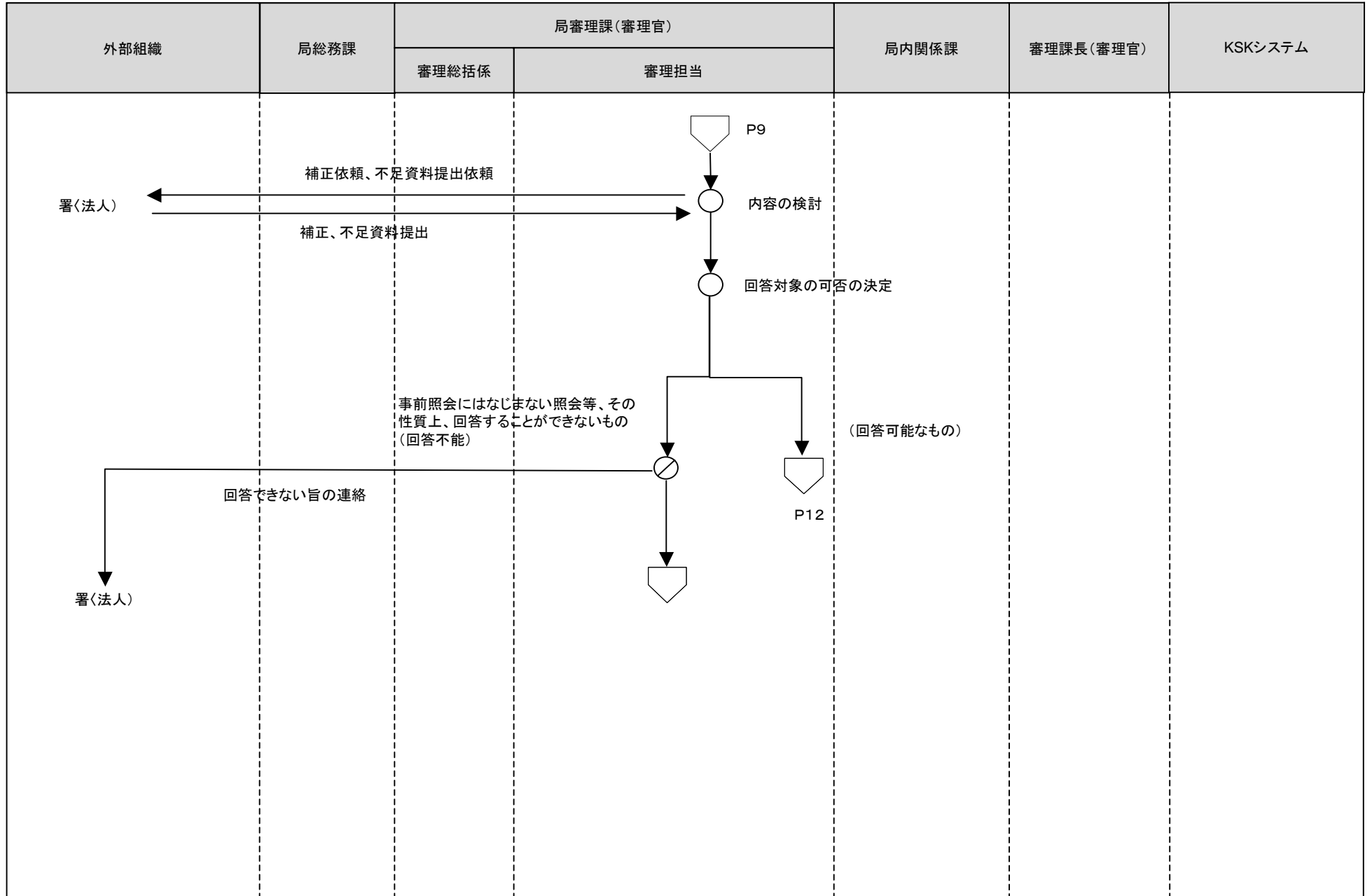

[凡例]

○ 手作業

⊗ 確認・チェック

保管

□ コンピュータ処理

⬭ コンピュータ画面

▭ 帳票

🗄️ コンピュータファイル

⬭ 端子

14事前照会等事務(回答等)

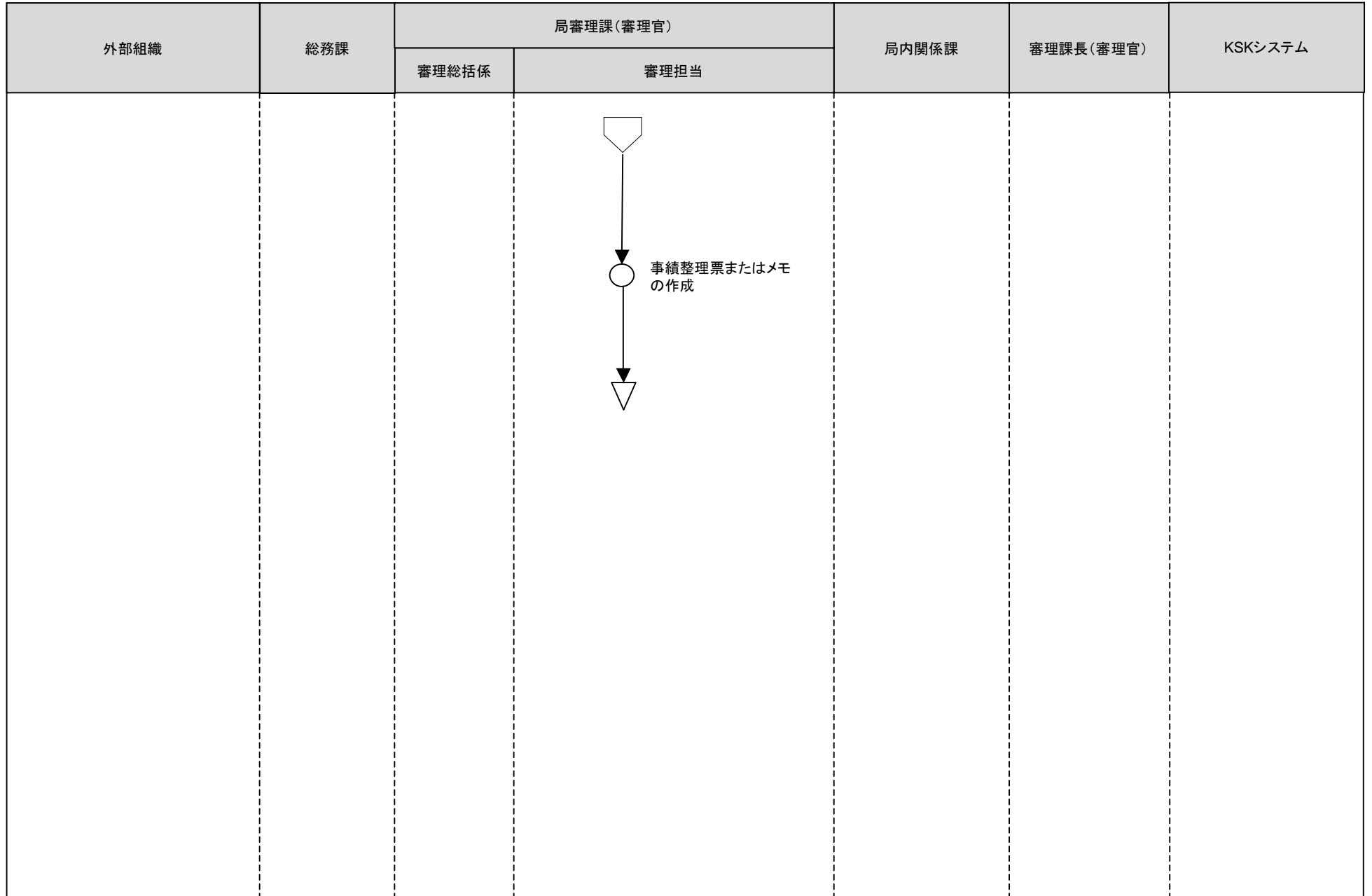

[凡例]

○ 手作業

⊗ 確認・チェック

▽ 保管

□ コンピュータ処理

◡ コンピュータ画面

▭ 帳票

⊞ コンピュータファイル

⏏ 端子

14事前照会等事務（回答等）

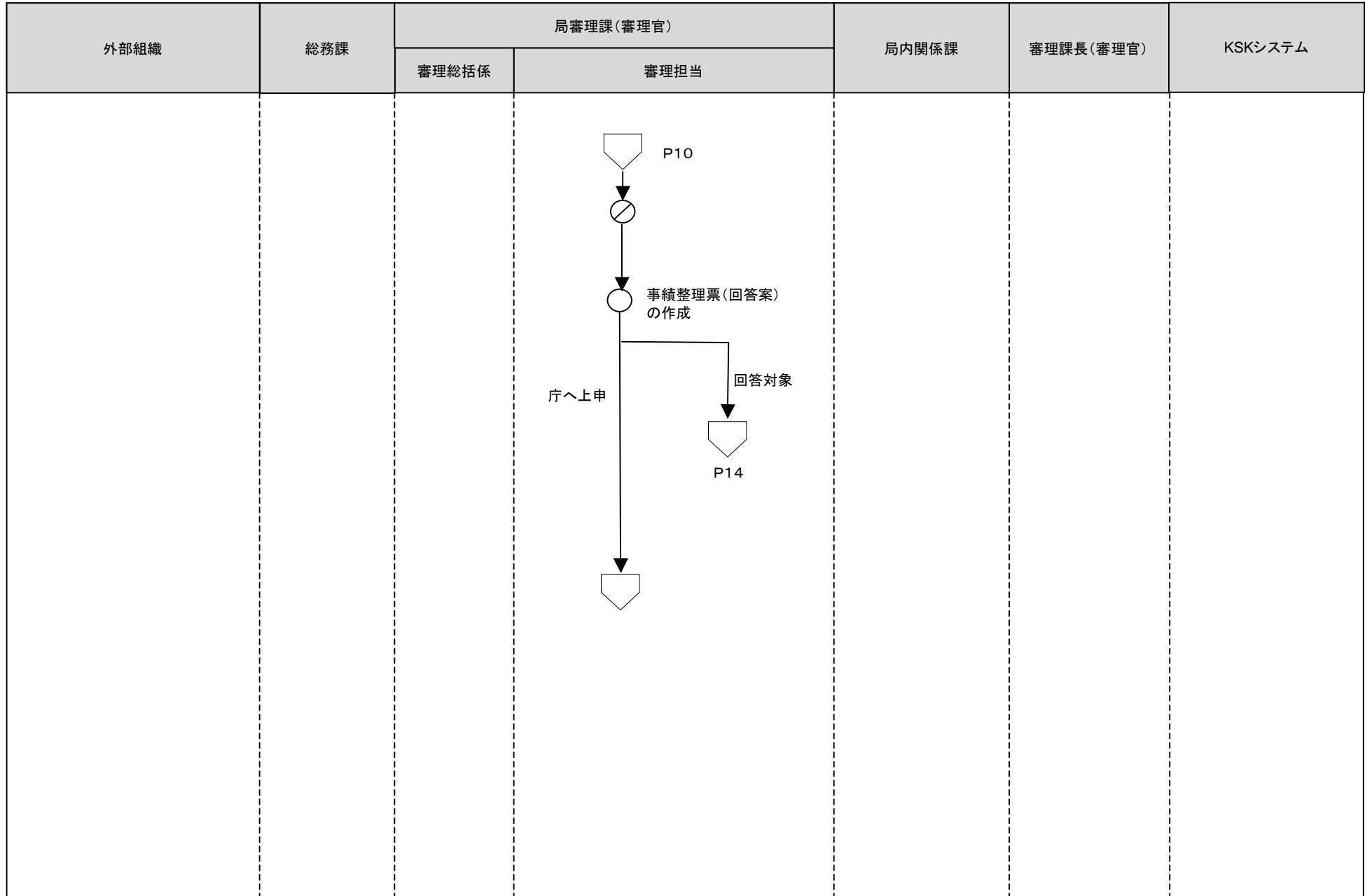

[凡例]

○ 手作業

⊗ 確認・チェック

▽ 保管

□ コンピュータ
処理

◡ コンピュータ
画面

▭ 帳票

⊞ コンピュータ
ファイル

⏏ 端子

14事前照会等事務（回答等）

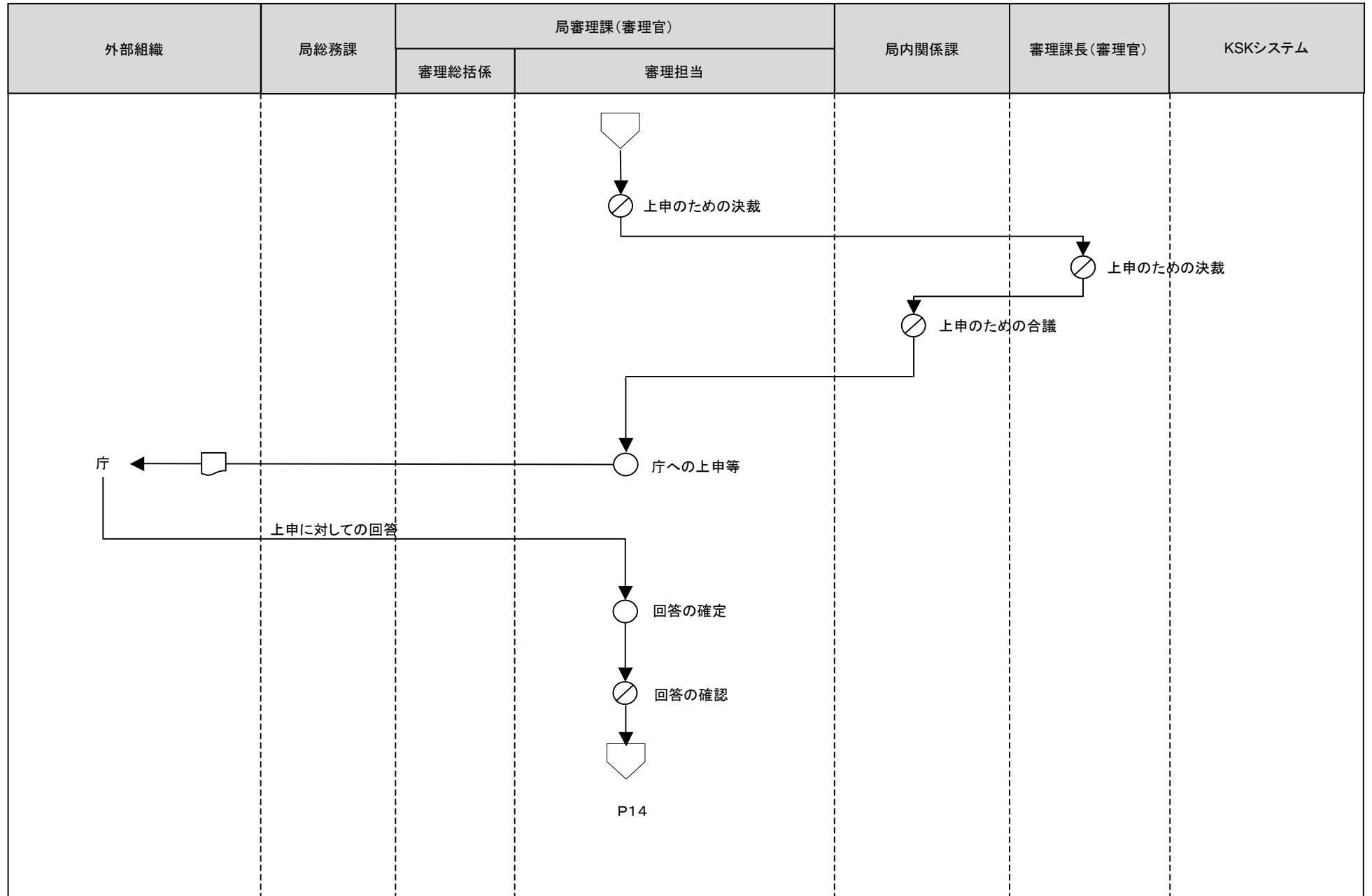

[凡例]

○ 手作業

○/斜線 確認・チェック

▽ 保管

□ コンピュータ
処理

○ コンピュータ
画面

□ 帳票

○ コンピュータ
ファイル

▽ 端子

14事前照会等事務（回答等）

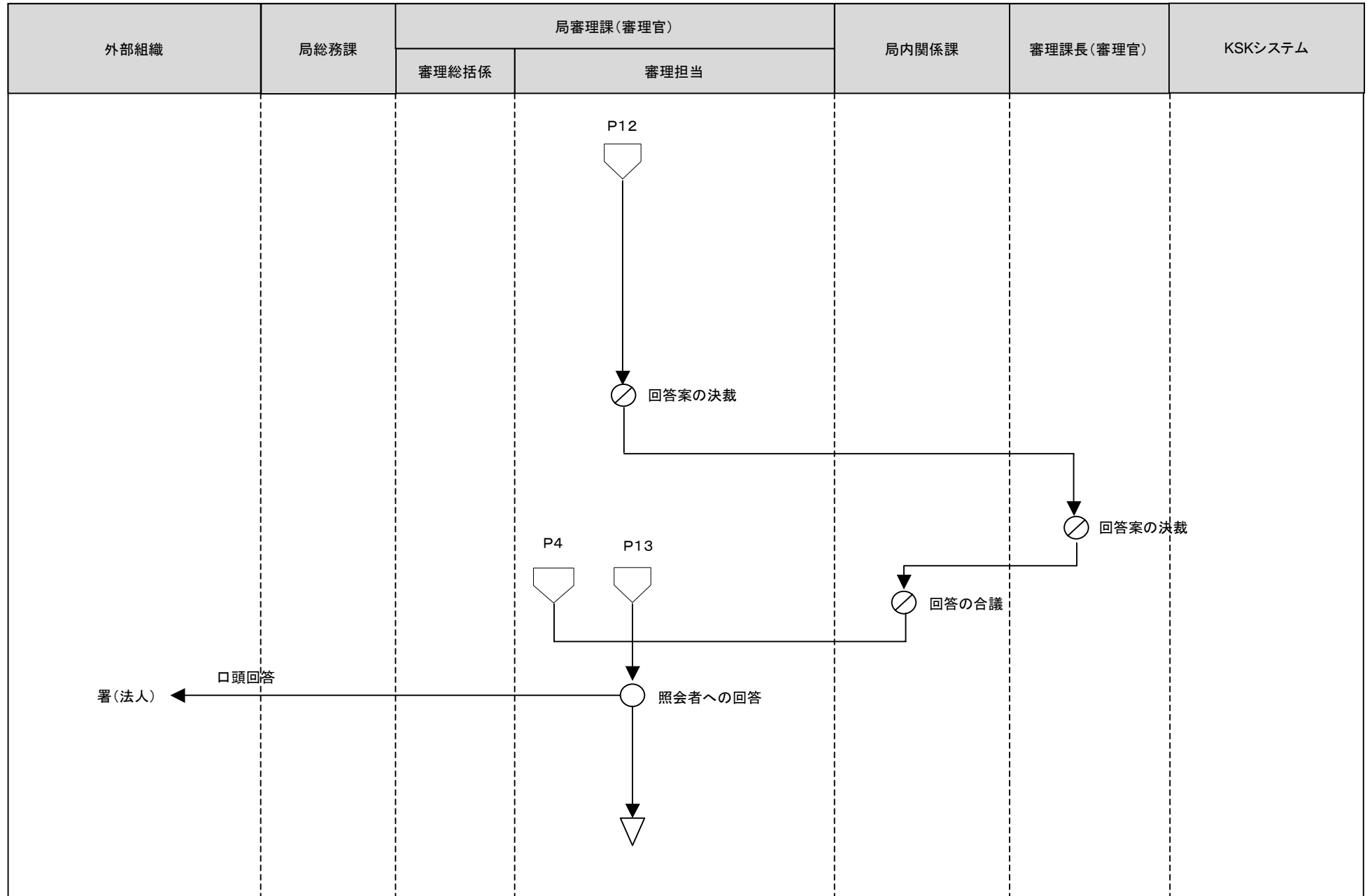

[凡例]

○ 手作業

⊗ 確認・チェック

▽ 保管

□ コンピュータ
処理

⬭ コンピュータ
画面

▭ 帳票

⊞ コンピュータ
ファイル

⬭ 端子

14事前照会等事務（申請書の受理）

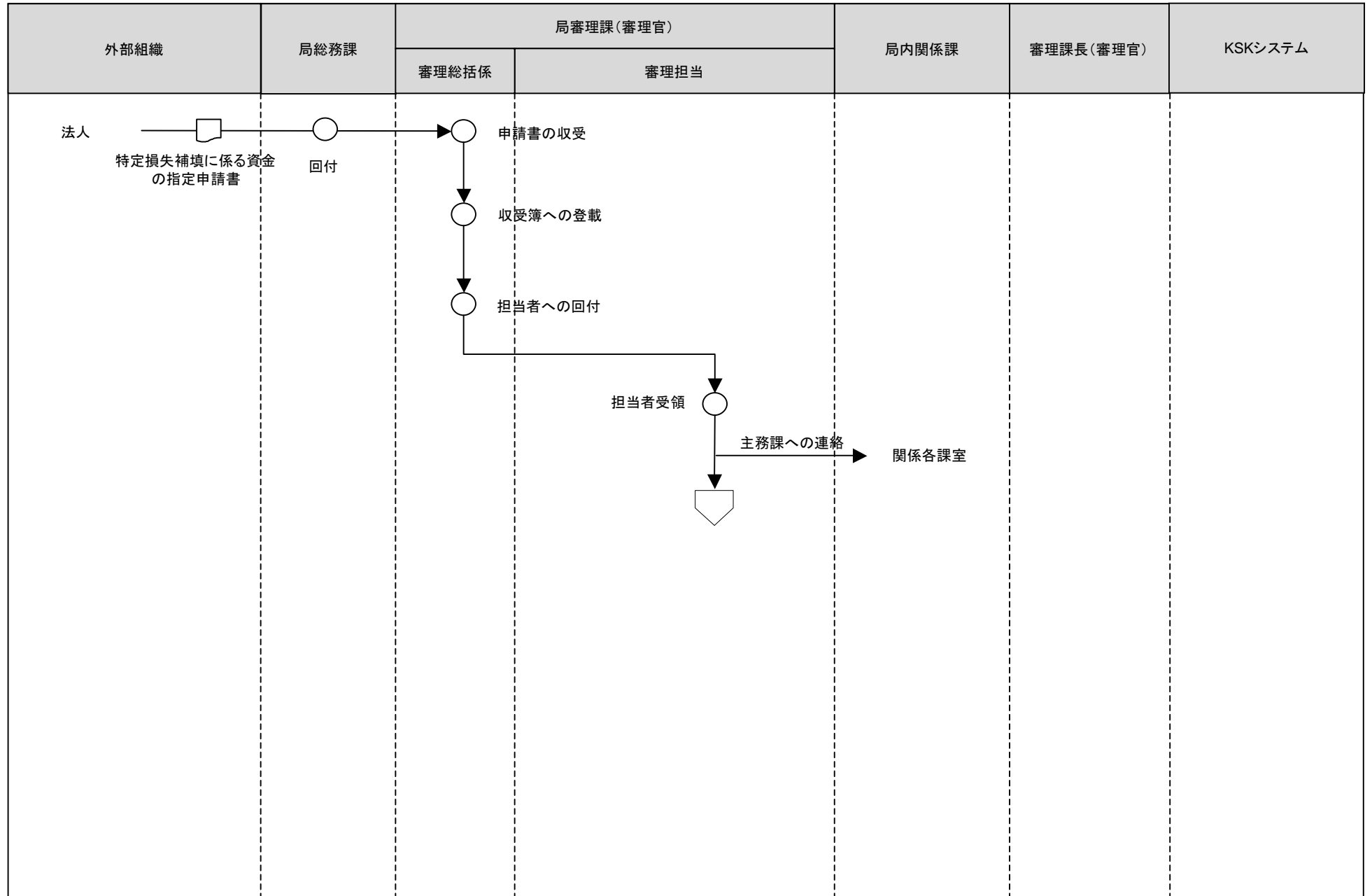

[凡例]

○ 手作業

⊗ 確認・チェック

▽ 保管

□ コンピュータ処理

◡ コンピュータ画面

▭ 帳票

⊞ コンピュータファイル

⏏ 端子

14事前照会等事務（形式審査）

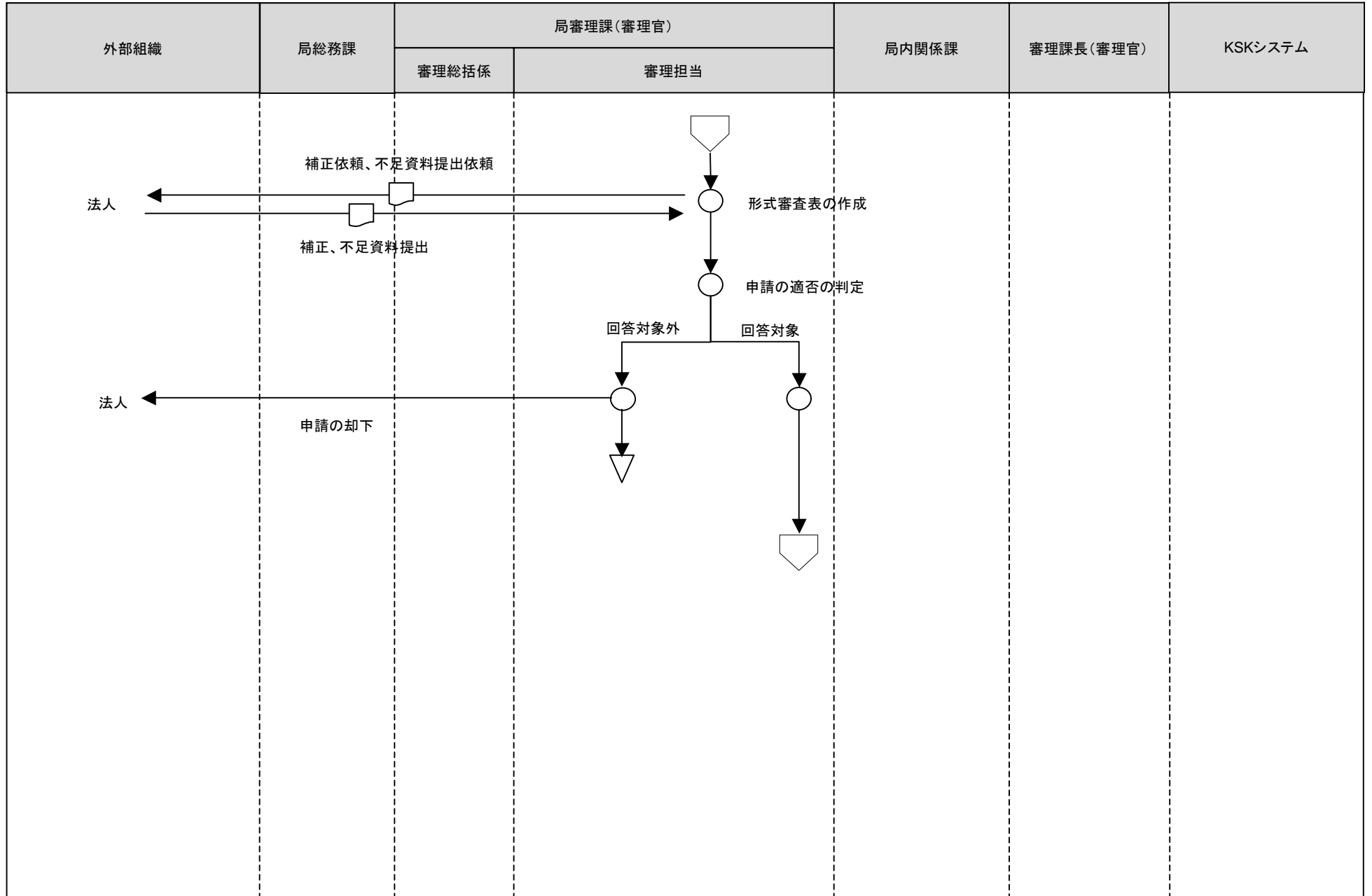

[凡例] ○ 手作業 ⊗ 確認・チェック ▽ 保管 □ コンピュータ処理 ◯ コンピュータ画面 ◻ 帳票 〇 コンピュータファイル ㊦ 端子

14事前照会等事務（実質審査）

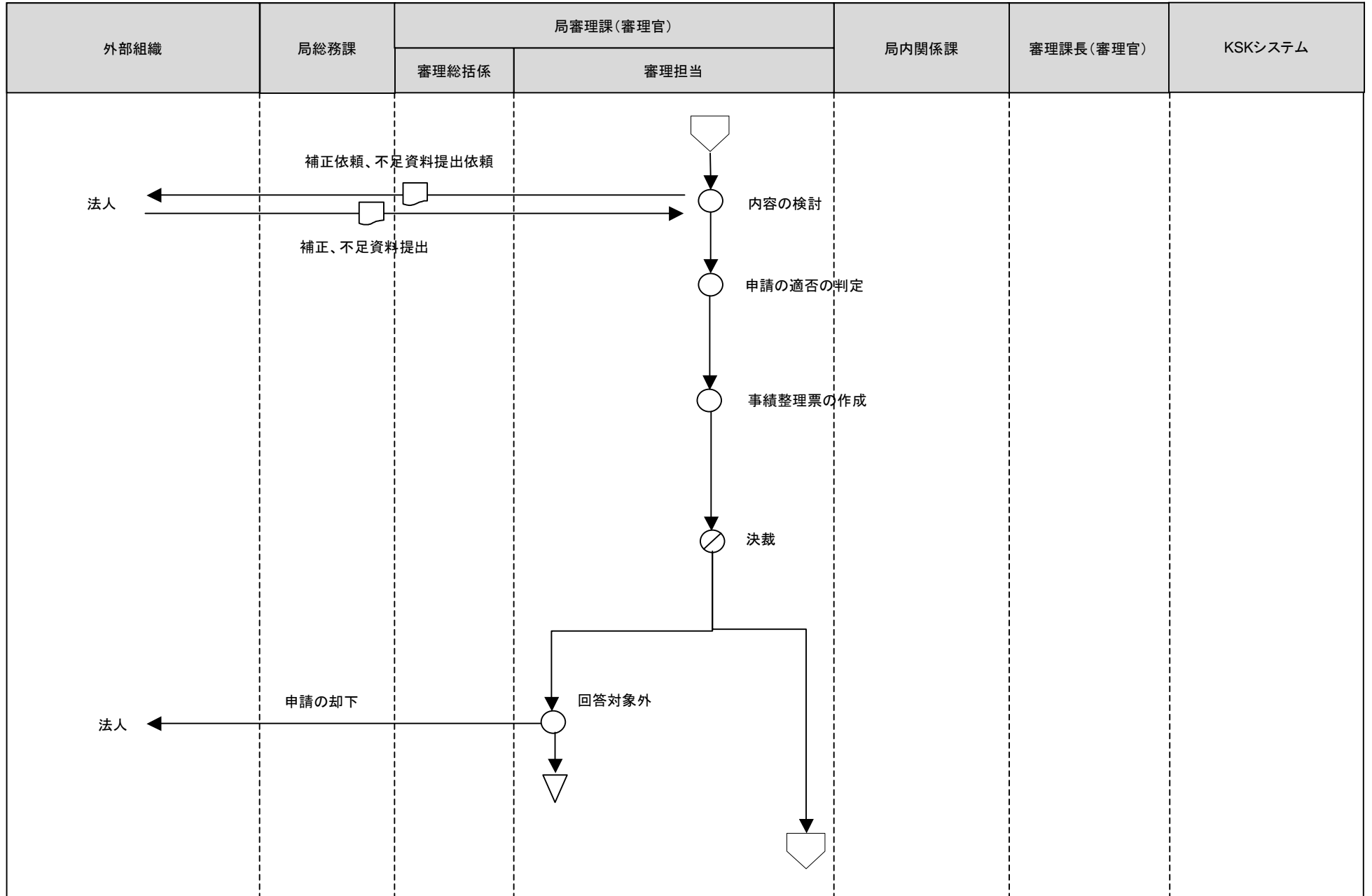

[凡例]

○ 手作業

⊗ 確認・チェック

▽ 保管

□ コンピュータ処理

◻ コンピュータ画面

▭ 帳票

⊂ コンピュータファイル

◻ 端子

14事前照会等事務（庁への進達）

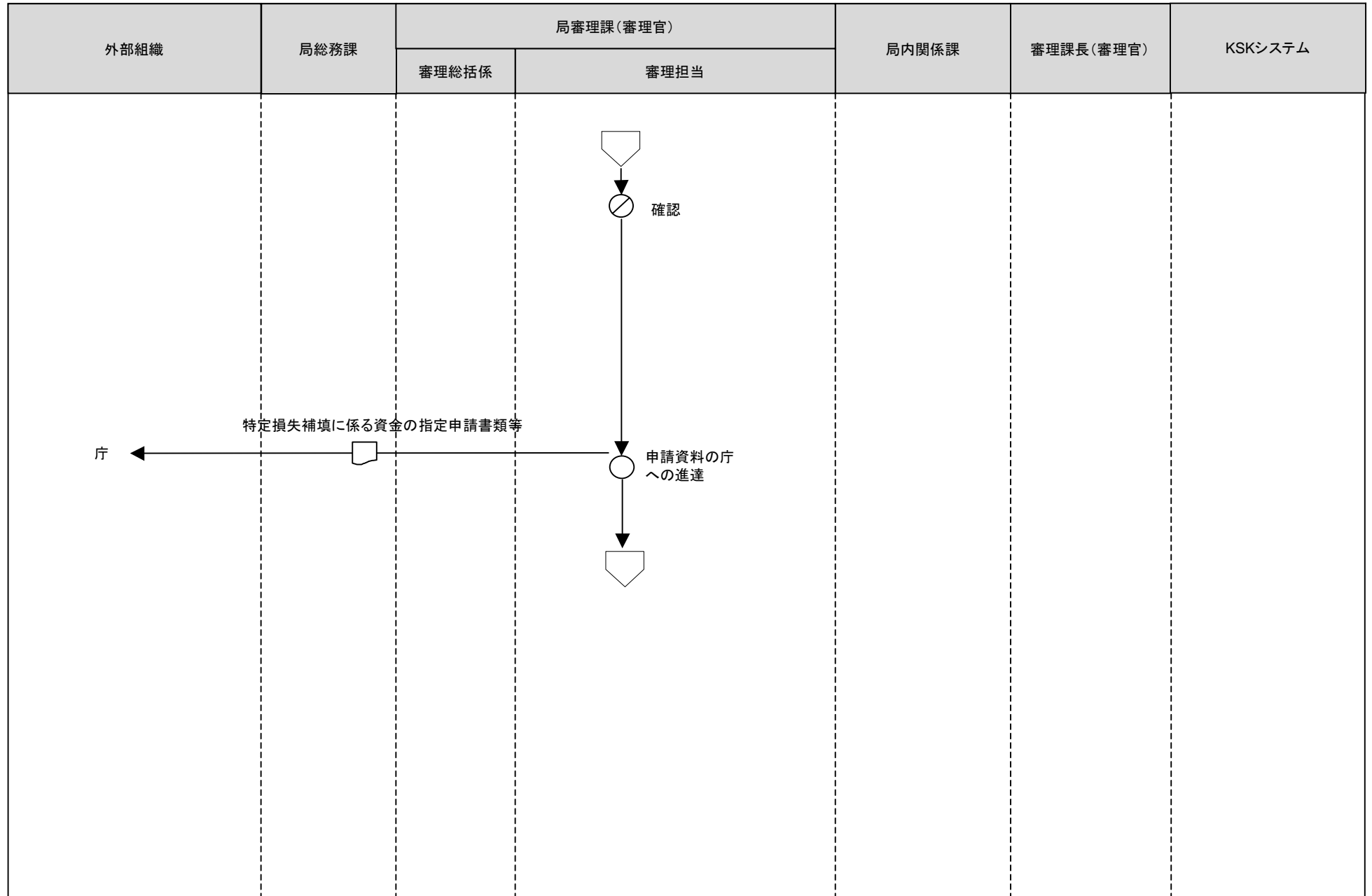

- [凡例] ○ 手作業 ⊗ 確認・チェック ▽ 保管 □ コンピュータ処理 ◯ コンピュータ画面 ㊞ 帳票 ㊿ コンピュータファイル ㊾ 端子

14事前照会等事務（承認結果の周知）

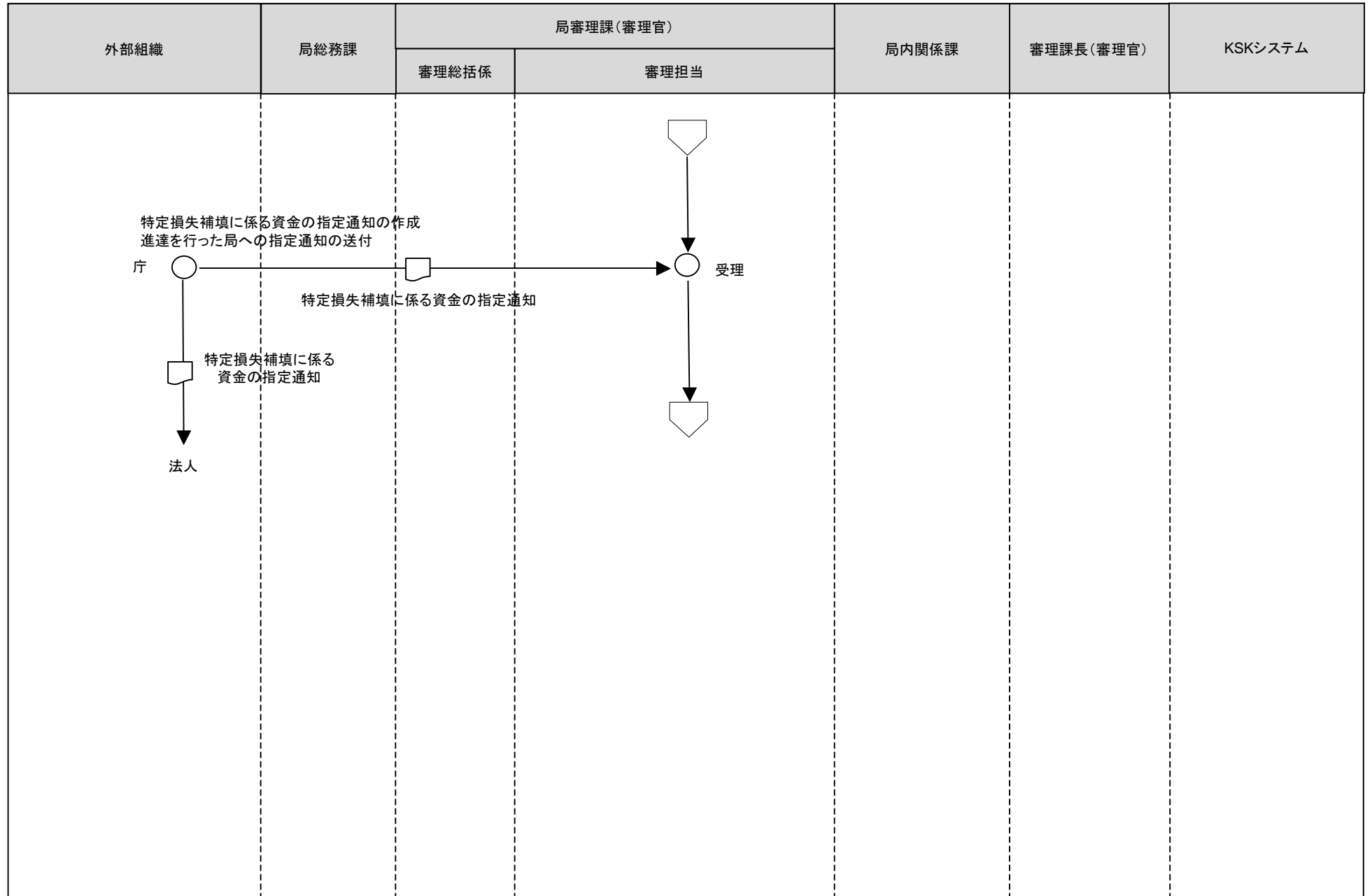

[凡例]

○ 手作業

⊗ 確認・チェック

保管 ▽

□ コンピュータ
処理

◡ コンピュータ
画面

□ 帳票

⊞ コンピュータ
ファイル

◡ 端子

14事前照会等事務（承認結果の周知）

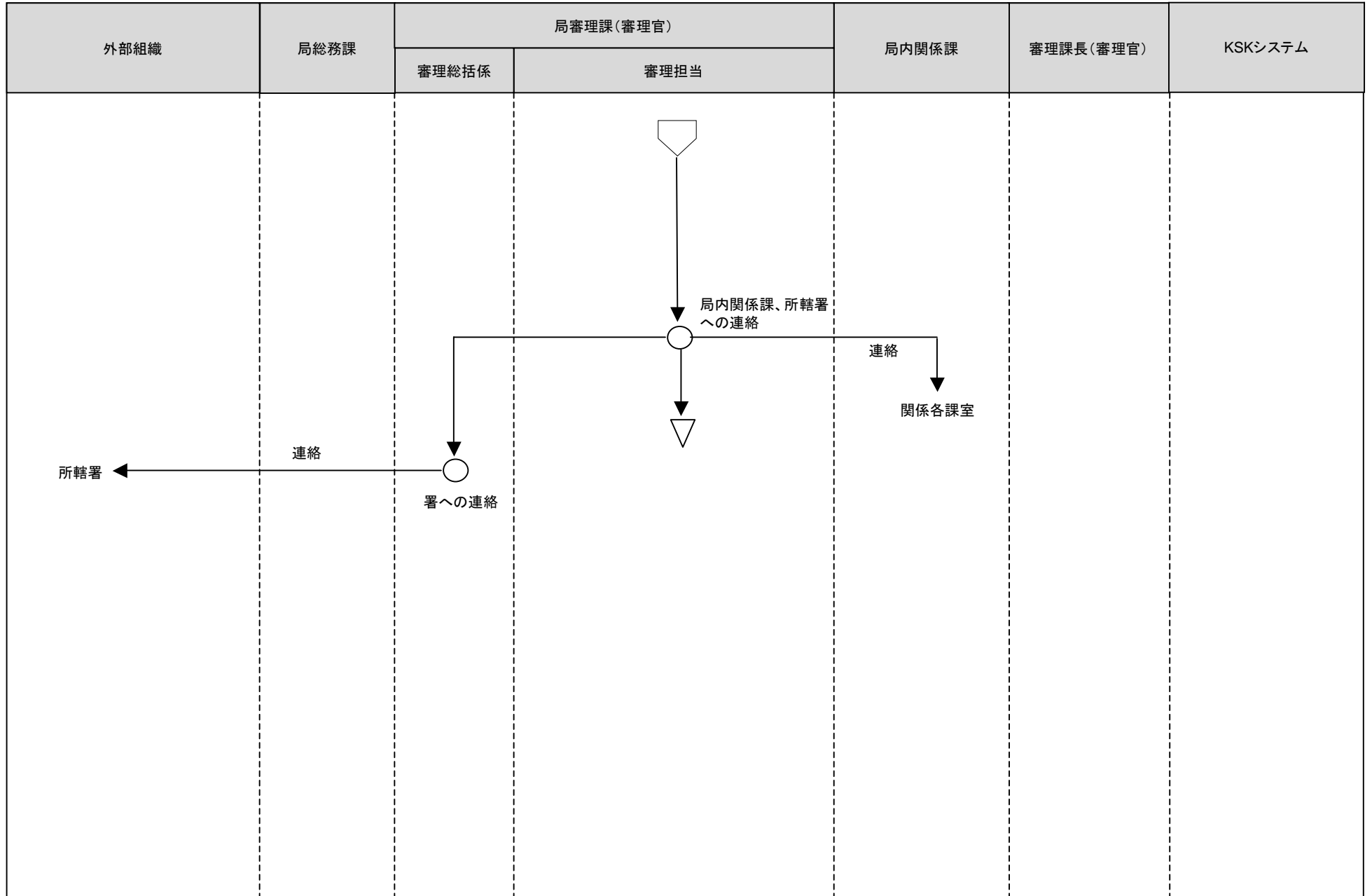

[凡例]

○ 手作業

⊗ 確認・チェック

保管 ▽

□ コンピュータ処理

◻ コンピュータ画面

▭ 帳票

⊂ コンピュータファイル

◻ 端子

14事前照会等事務（報告）

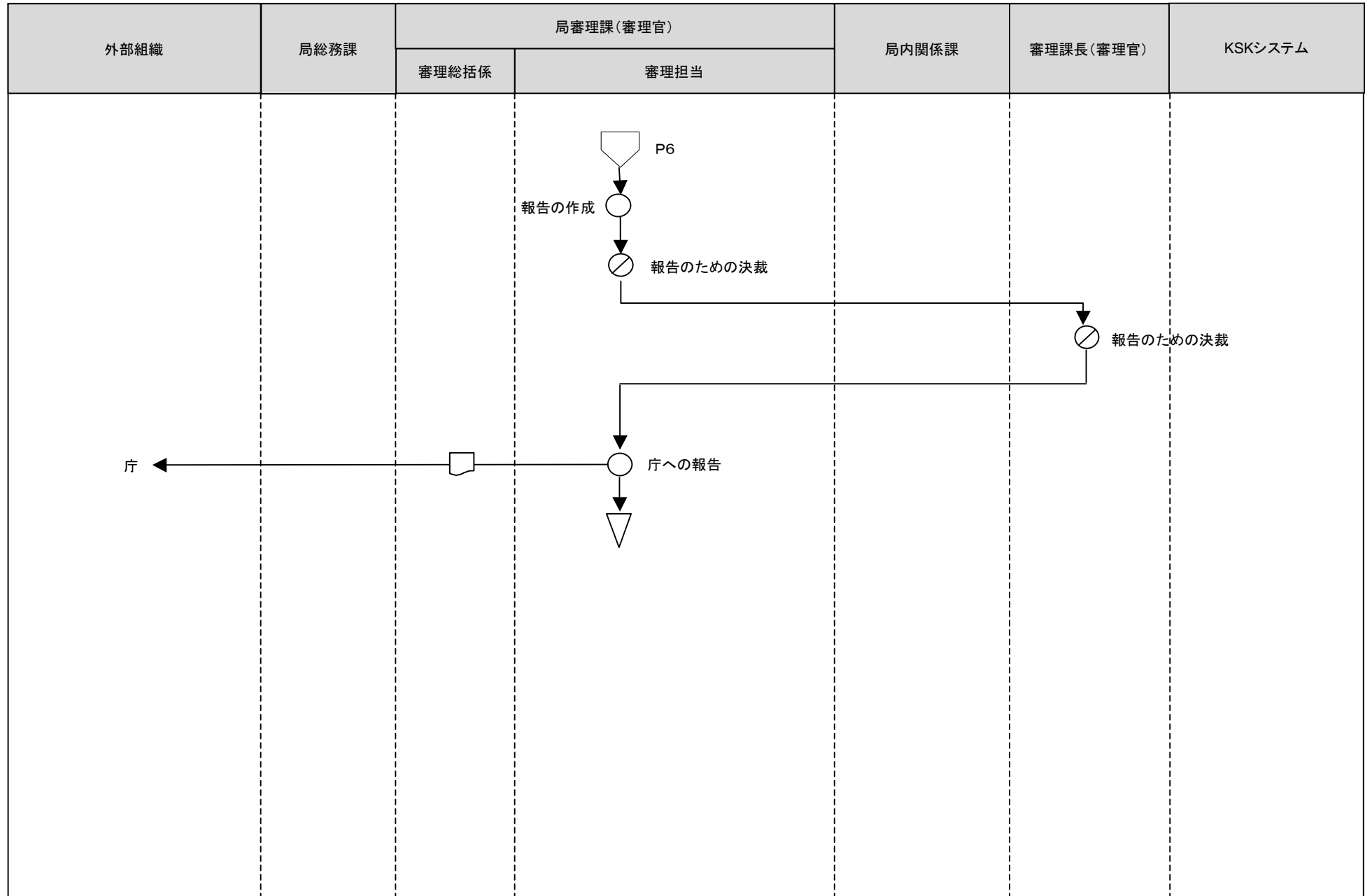

- [凡例] ○ 手作業 ⊗ 確認・チェック ▽ 保管 □ コンピュータ処理 ◯ コンピュータ画面 ㊄ 帳票 ㊇ コンピュータファイル ㊀ 端子

14事前照会等事務（事前照会回答事例の整理・蓄積）

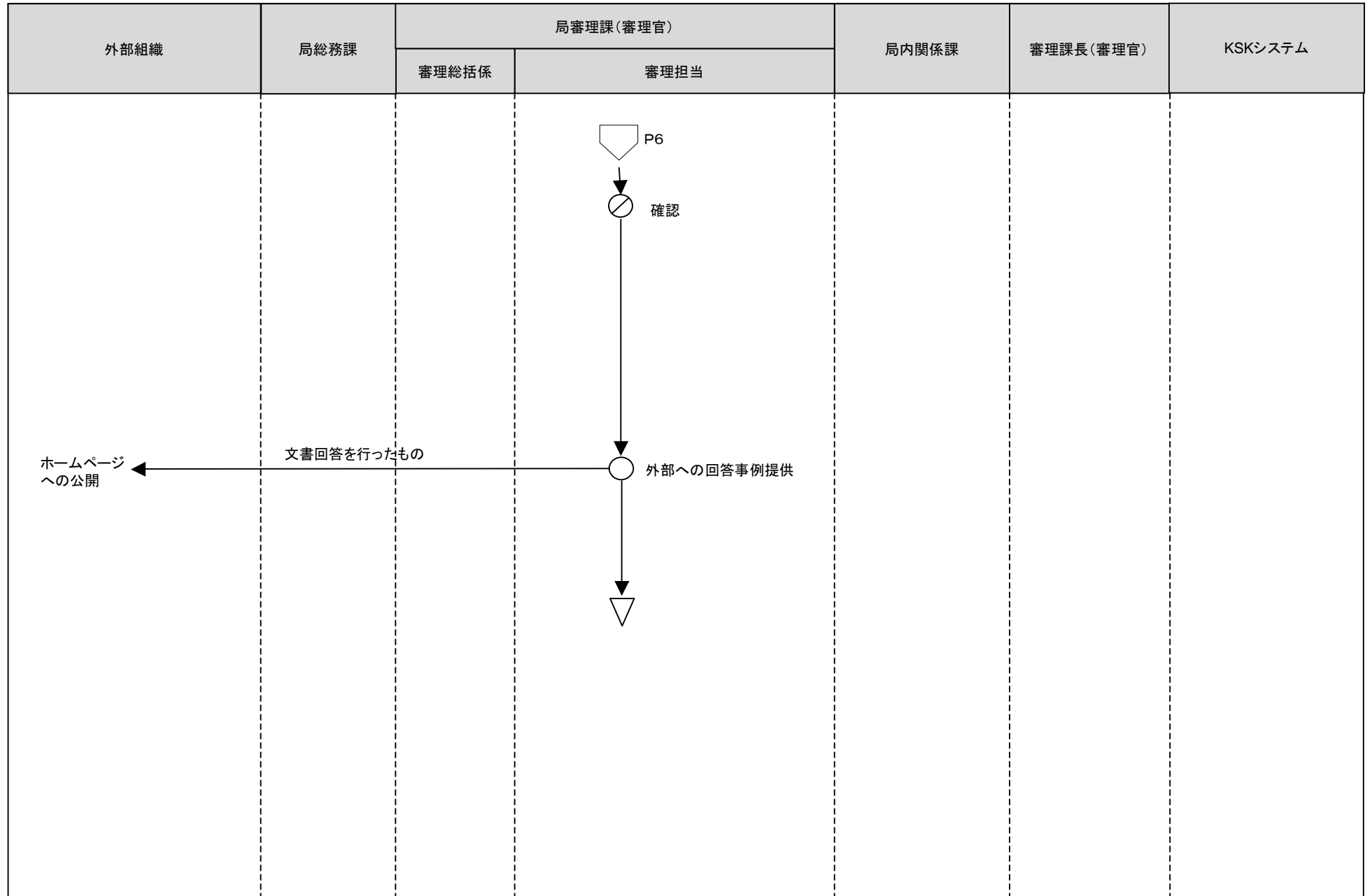

[凡例]

○ 手作業

⊗ 確認・チェック

▽ 保管

□ コンピュータ
処理

⬭ コンピュータ
画面

▭ 帳票

⊞ コンピュータ
ファイル

⬮ 端子

14事前照会等事務(不服申立事務<異議申立書の処理>)

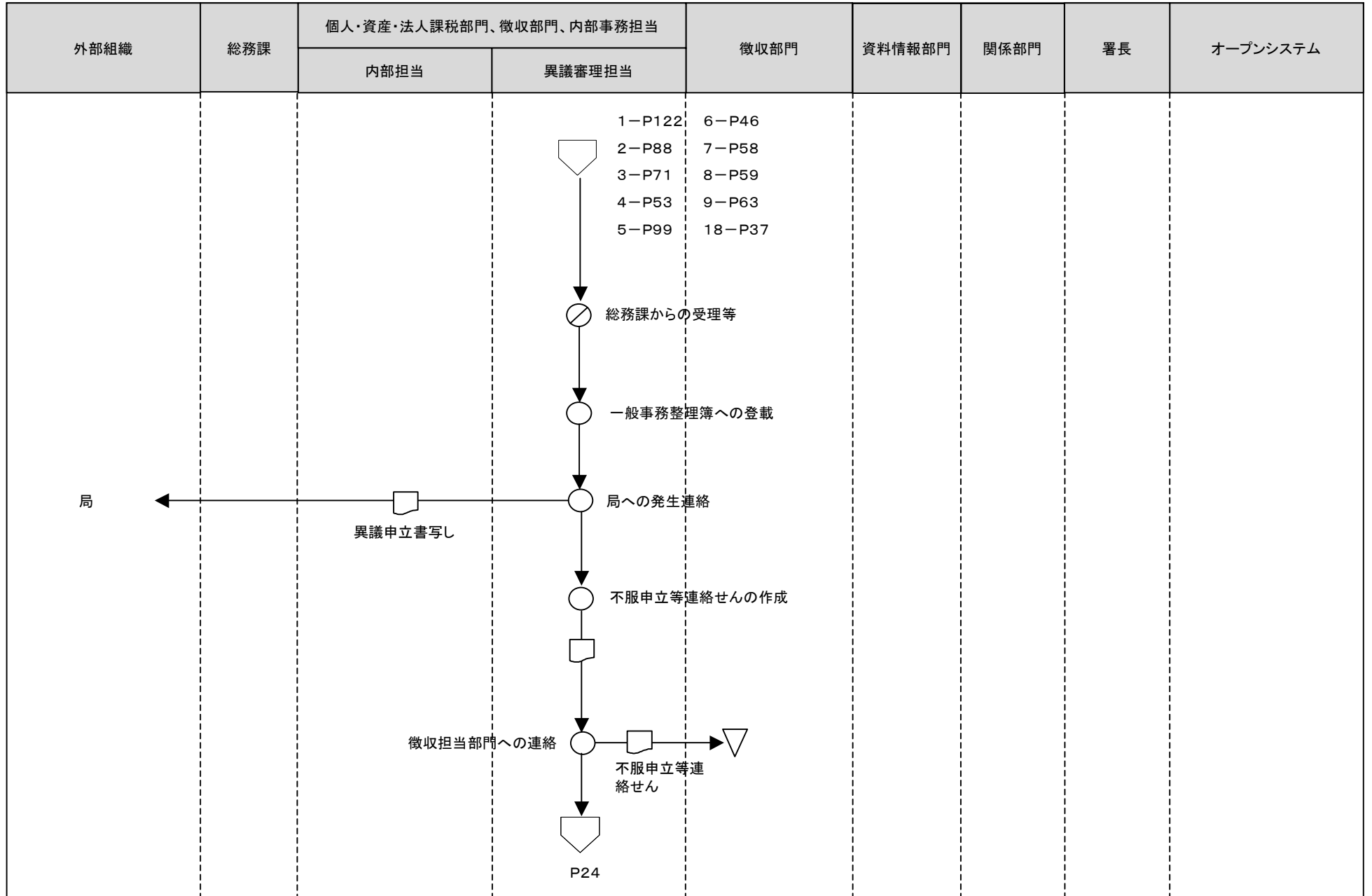

[凡例]

○ 手作業

⊗ 確認・チェック

▽ 保管

□ コンピュータ処理

◻ コンピュータ画面

▭ 帳票

⊂ コンピュータファイル

⬮ 端子

14事前照会等事務(不服申立事務<異議申立書の形式審理>)

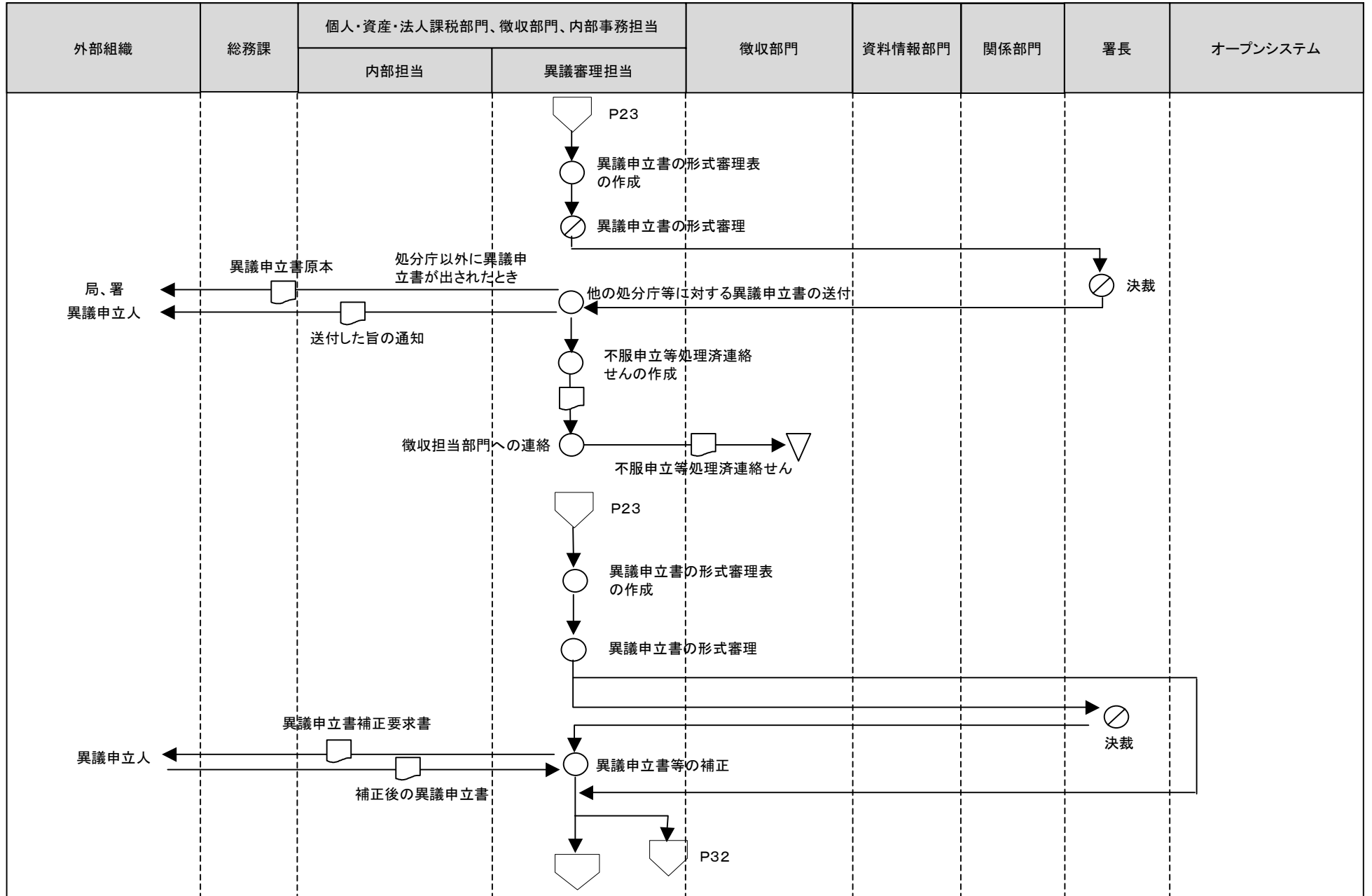

[凡例] ○ 手作業 ⊗ 確認・チェック ▽ 保管 □ コンピュータ処理 ◯ コンピュータ画面 帳票 円筒 コンピュータファイル 端子

14事前照会等事務(不服申立事務<異議申立書の形式審理>)

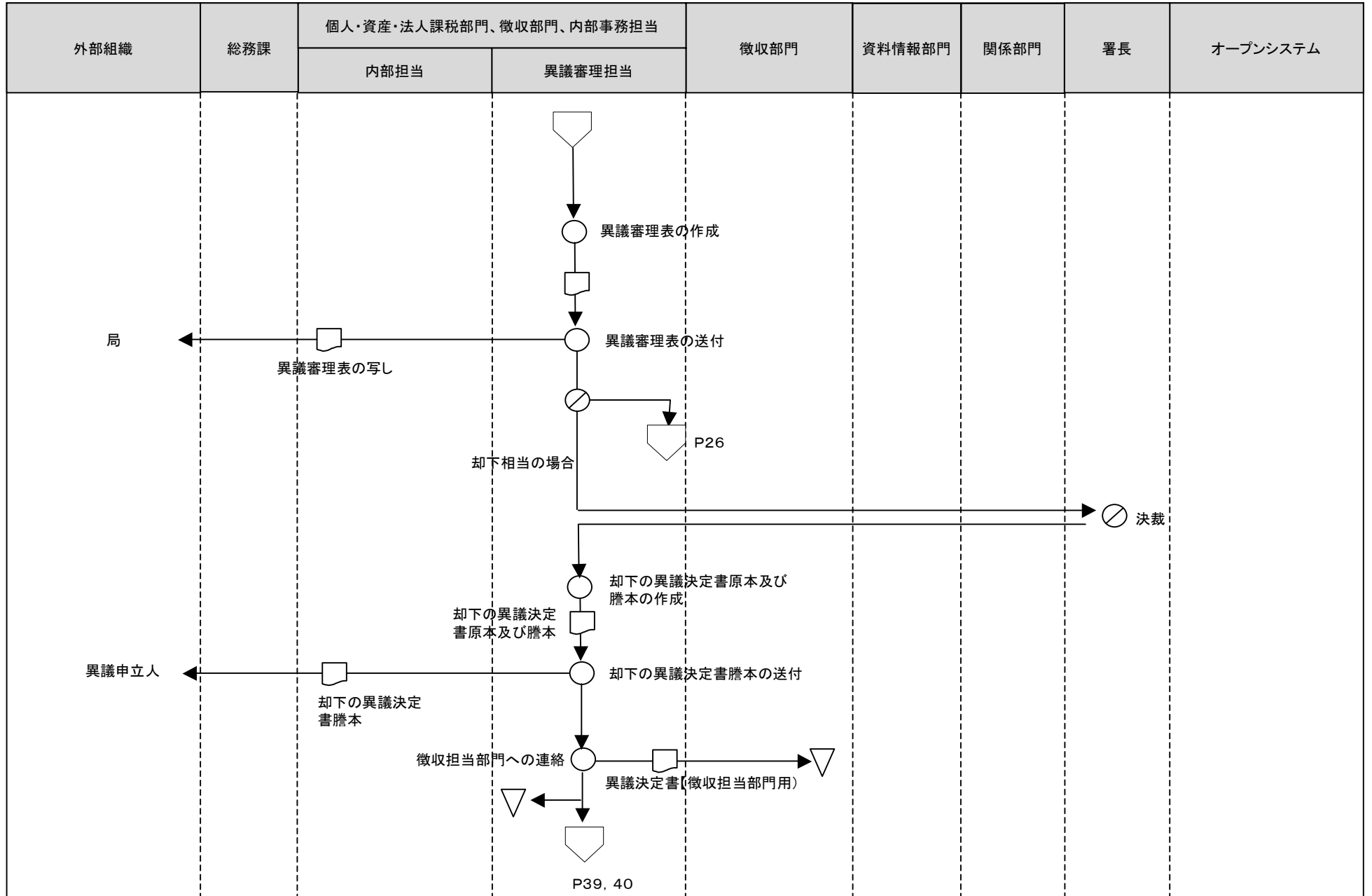

[凡例]

○ 手作業

⊗ 確認・チェック

▽ 保管

□ コンピュータ処理

◇ コンピュータ画面

□ 帳票

⊂ コンピュータファイル

⏏ 端子

14事前照会等事務(不服申立事務<異議申立書の実質審理>)

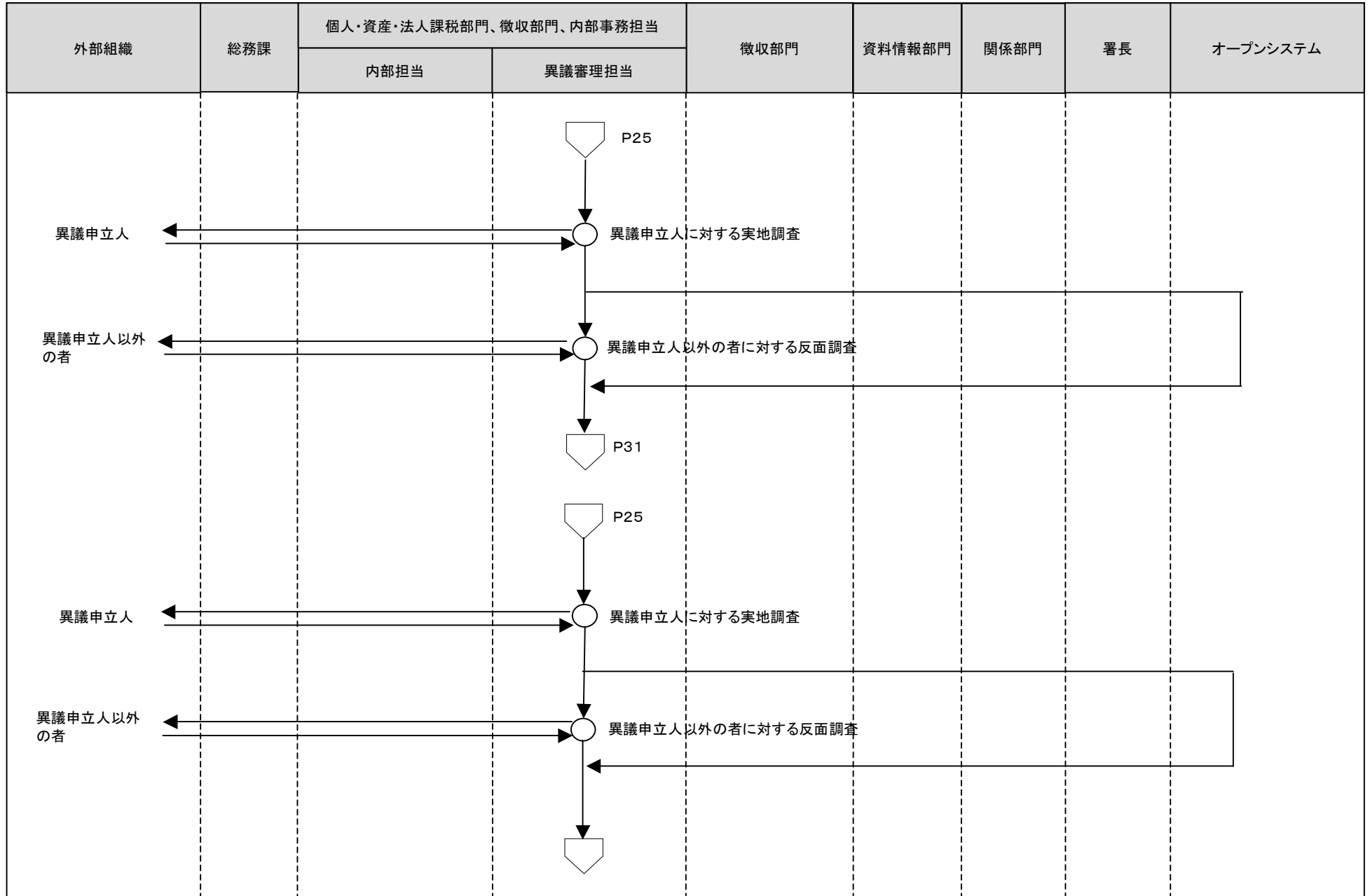

- [凡例] ○ 手作業 ⊗ 確認・チェック ▽ 保管 □ コンピュータ処理 ◯ コンピュータ画面 帳票 円筒 コンピュータファイル 端子

14事前照会等事務(不服申立事務<異議申立書の実質審理>)

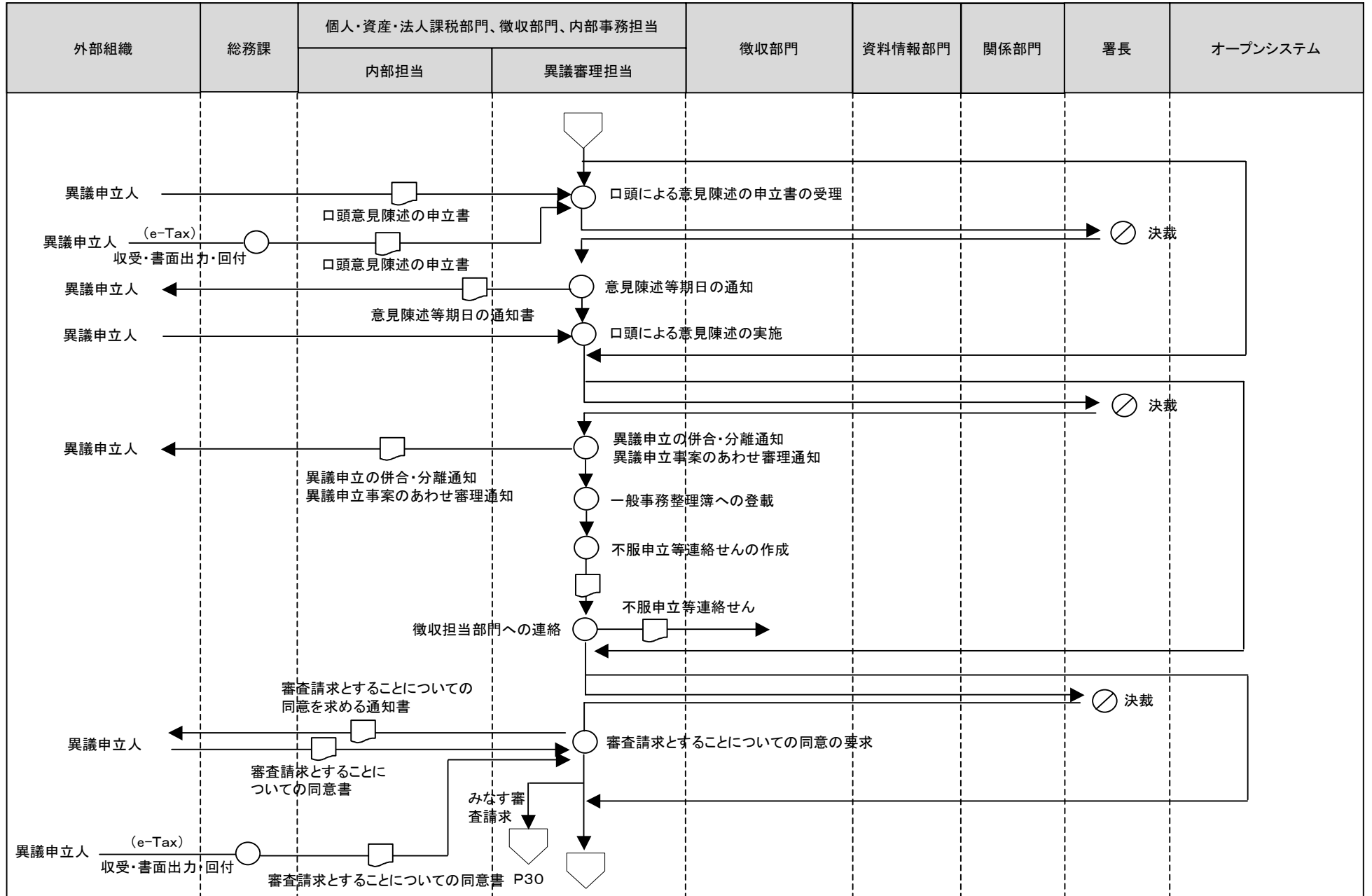

[凡例] ○ 手作業 ⊗ 確認・チェック ▽ 保管 □ コンピュータ処理 ◯ コンピュータ画面 ㊞ 帳票 ㊿ コンピュータファイル ㊾ 端子

14事前照会等事務(不服申立事務<異議申立書の実質審理>)

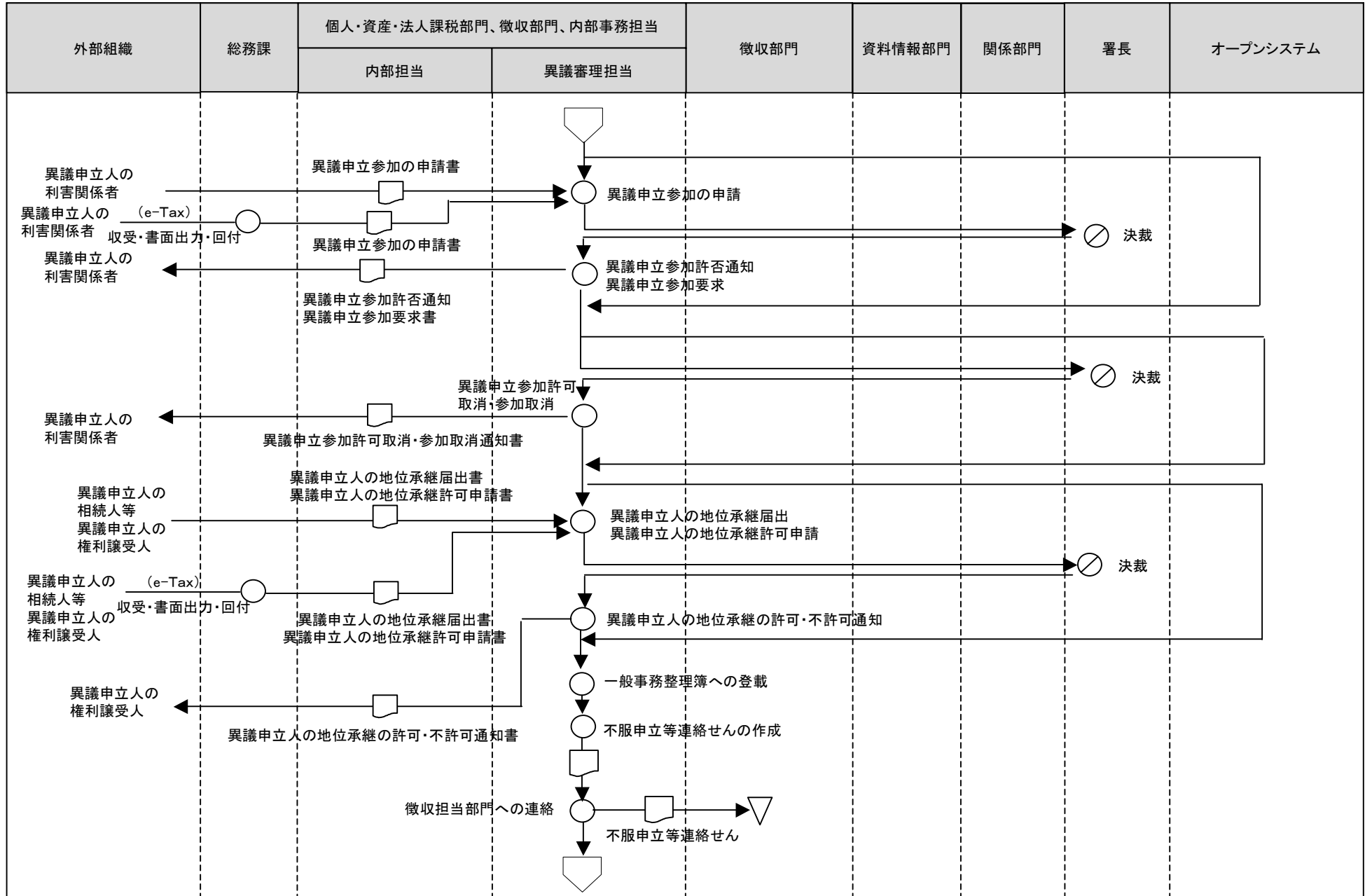

[凡例] ○ 手作業 ⊗ 確認・チェック ▽ 保管 □ コンピュータ処理 ◯ コンピュータ画面 ▭ 帳票 ◯ コンピュータファイル ▽ 端子

14事前照会等事務(不服申立事務<異議申立書の実質審理>)

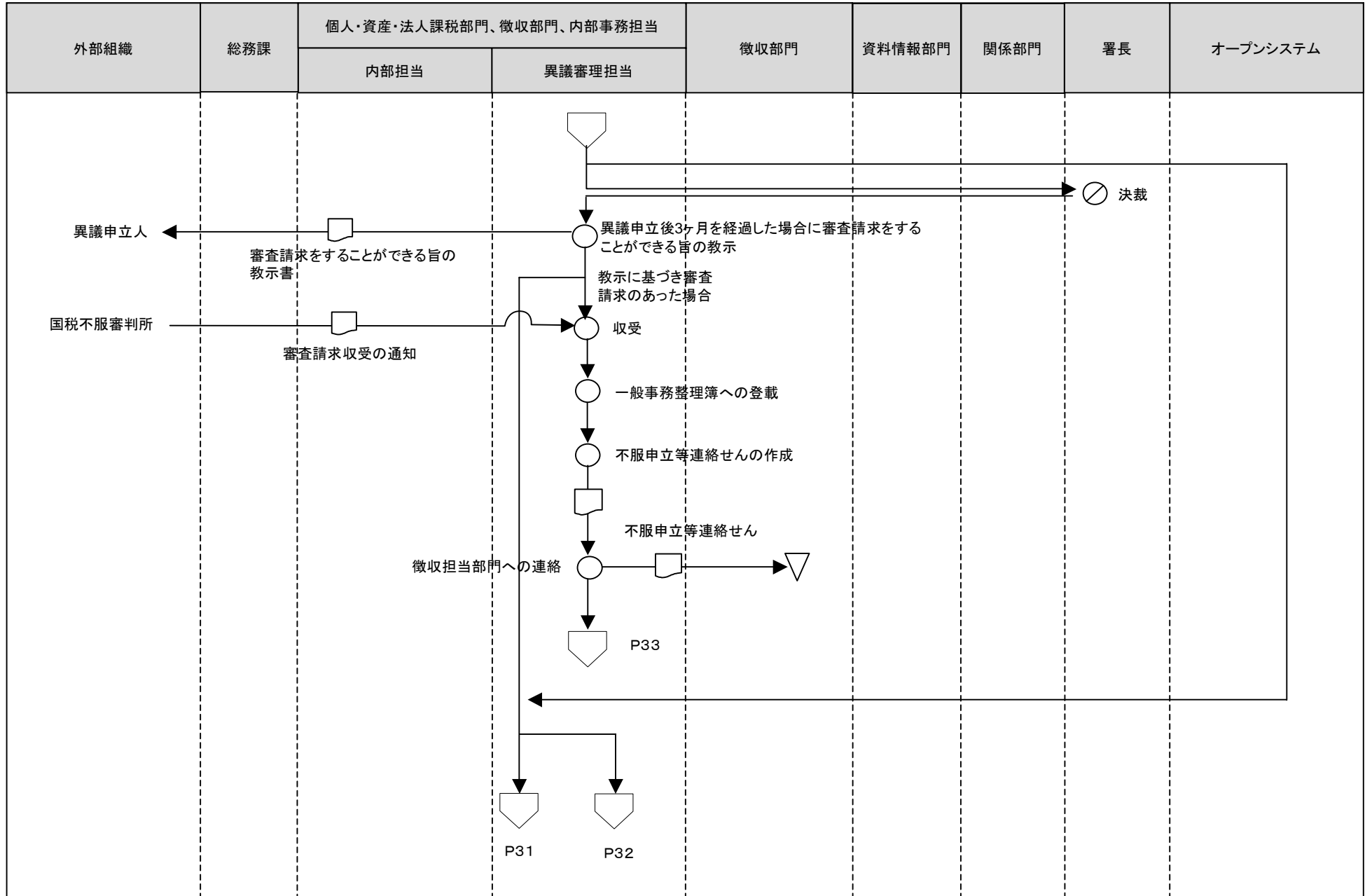

[凡例] ○ 手作業 ⊗ 確認・チェック ▽ 保管 □ コンピュータ処理 ◯ コンピュータ画面 ㊞ 帳票 ㊿ コンピュータファイル ㊾ 端子

14事前照会等事務(不服申立事務(異議申立書の実質審理))

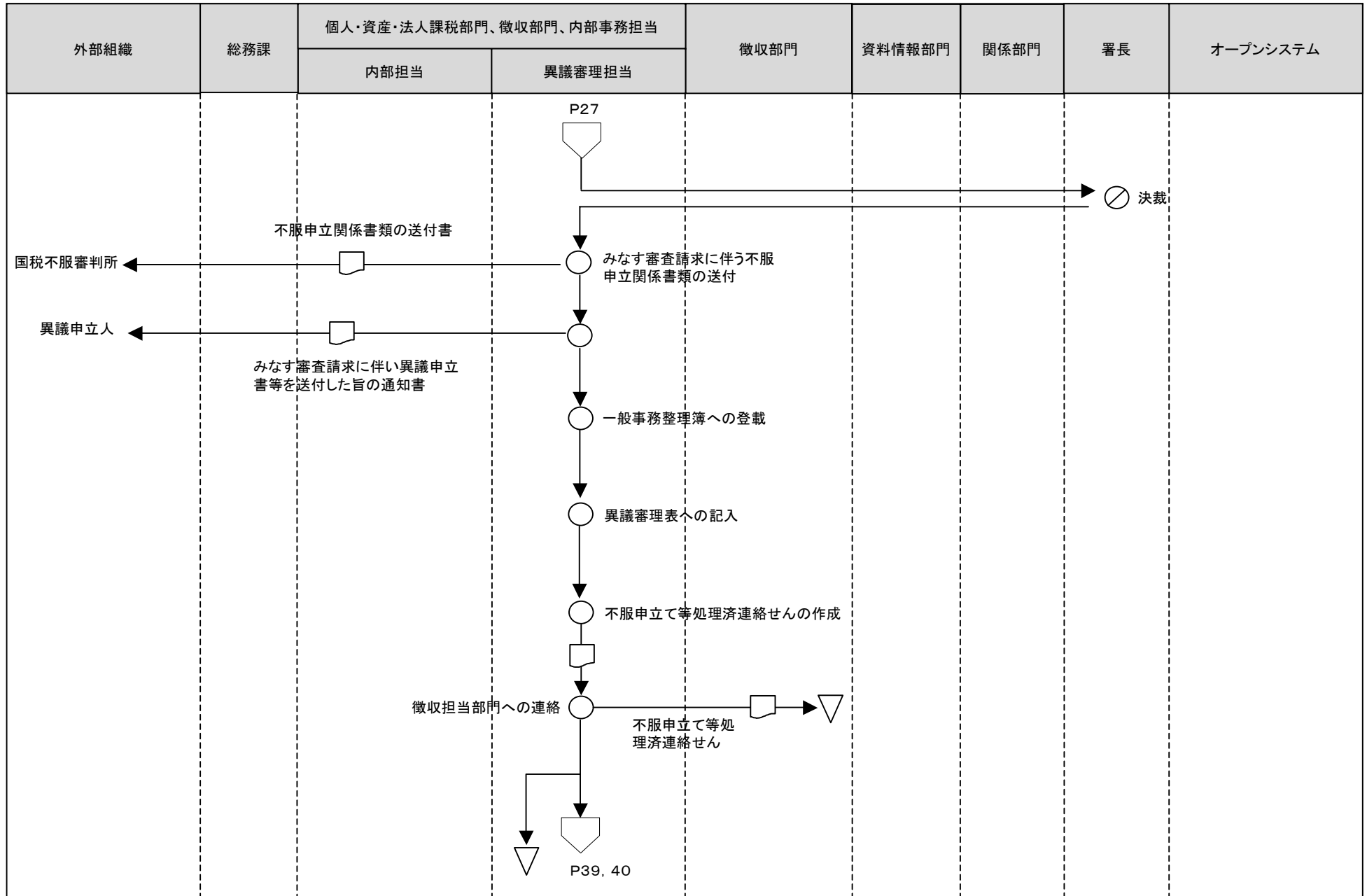

- 手作業
- ⊗ 確認・チェック
- ▽ 保管
- コンピュータ処理
- ◻ コンピュータ画面
- ▭ 帳票
- ⊞ コンピュータファイル
- ⏏ 端子

14事前照会等事務(不服申立事務<異議決定手続>)

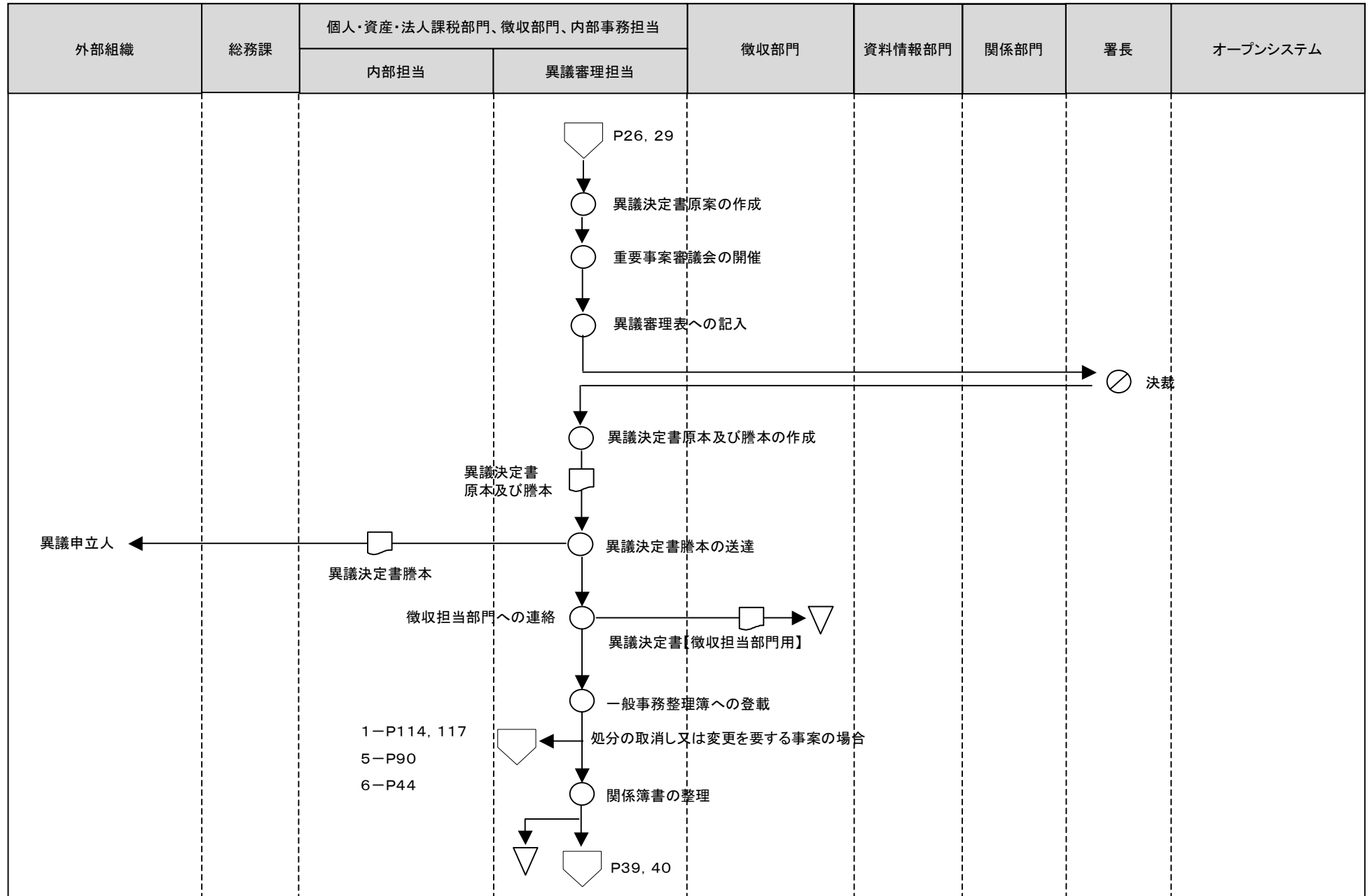

[凡例] ○ 手作業 ⊗ 確認・チェック ▽ 保管 □ コンピュータ処理 ◯ コンピュータ画面 ㊞ 帳票 ◯ コンピュータファイル ⬮ 端子

14事前照会等事務(不服申立事務<取下げに係る事務>)

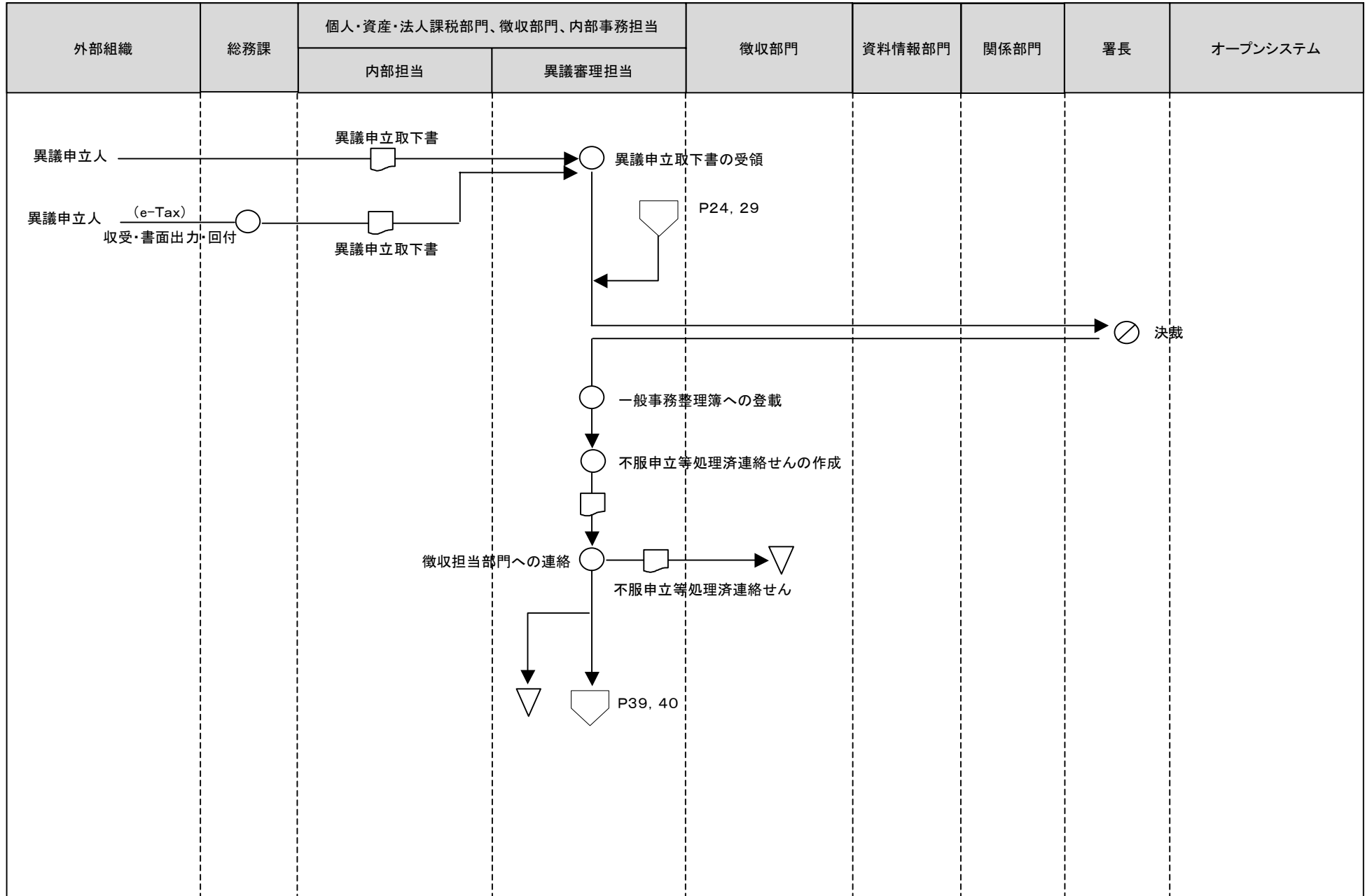

[凡例] ○ 手作業 ⊗ 確認・チェック ▽ 保管 □ コンピュータ処理 ◯ コンピュータ画面 ㊞ 帳票 ㊿ コンピュータファイル ㊾ 端子

14事前照会等事務(不服申立事務<審査請求書の処理>)

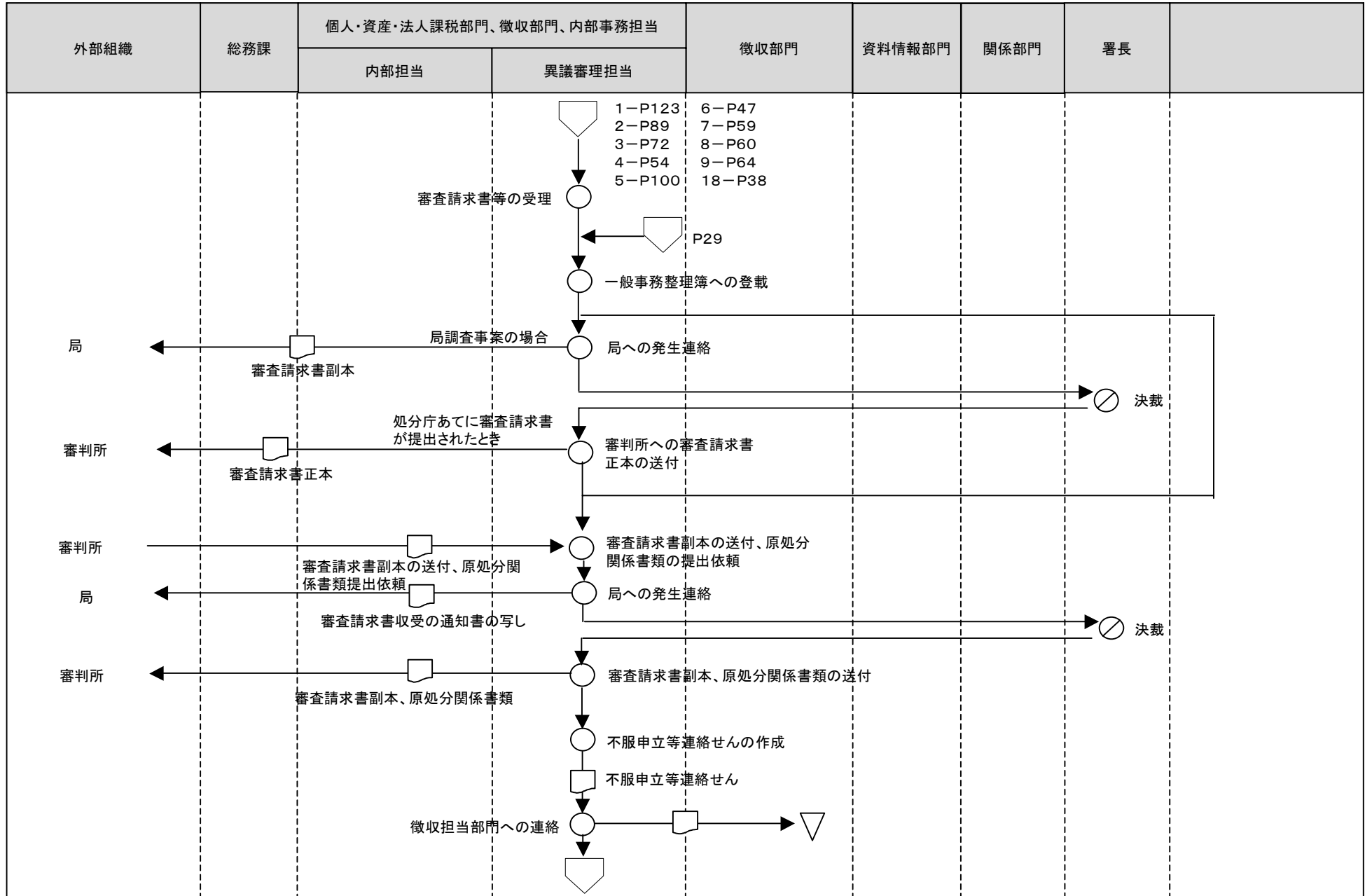

[凡例] ○ 手作業 ⊗ 確認・チェック ▽ 保管 □ コンピュータ処理 ◯ コンピュータ画面 □ 帳票 ◯ コンピュータファイル ▽ 端子

14事前照会等事務(不服申立事務<審査請求書の処理>)

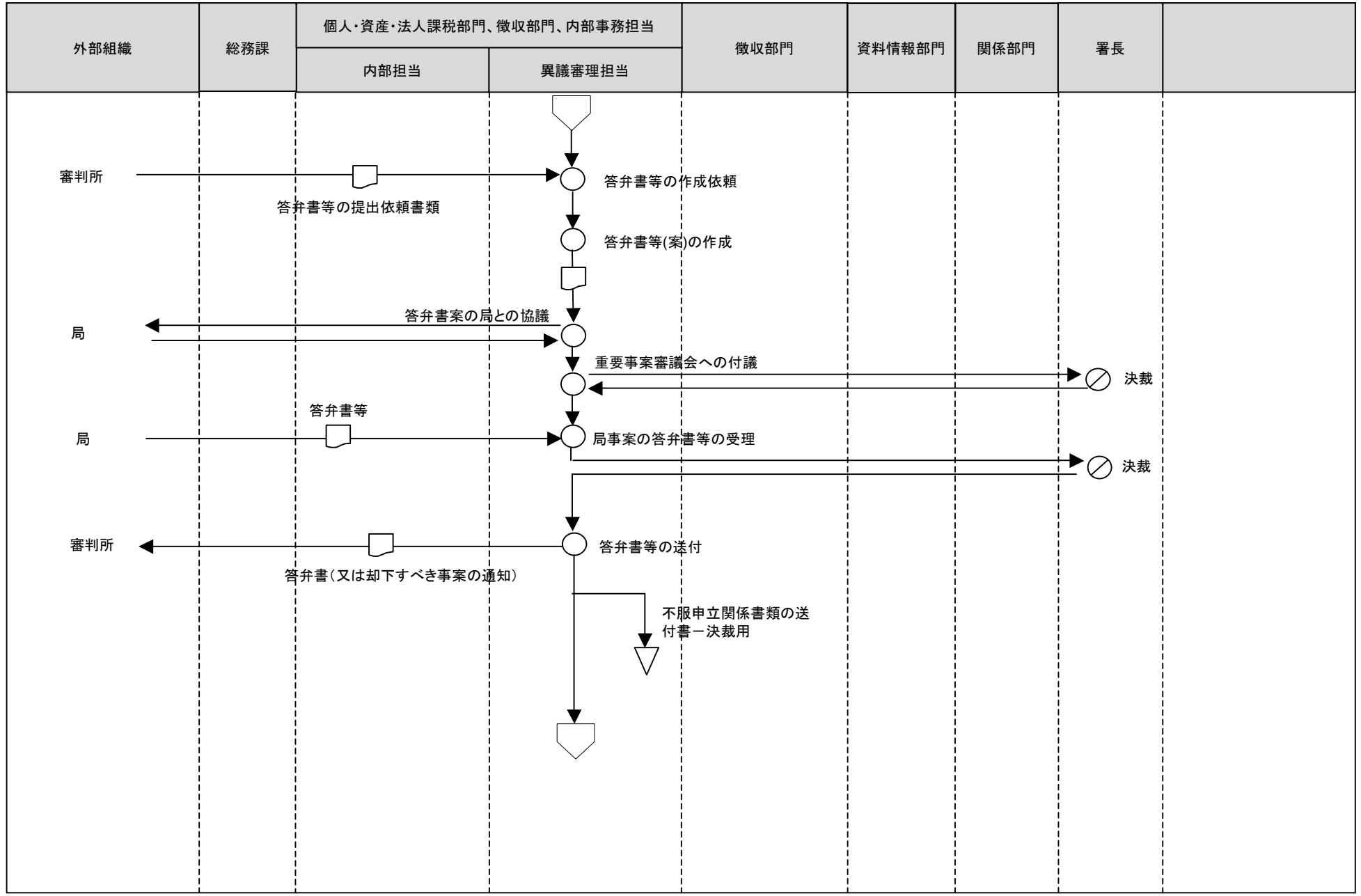

[凡例] ○ 手作業 ⊗ 確認・チェック ▽ 保管 □ コンピュータ処理 ◯ コンピュータ画面 ㊞ 帳票 🗄️ コンピュータファイル ㊞ 端子

14事前照会等事務(不服申立事務<審判所への意見書の作成等>)

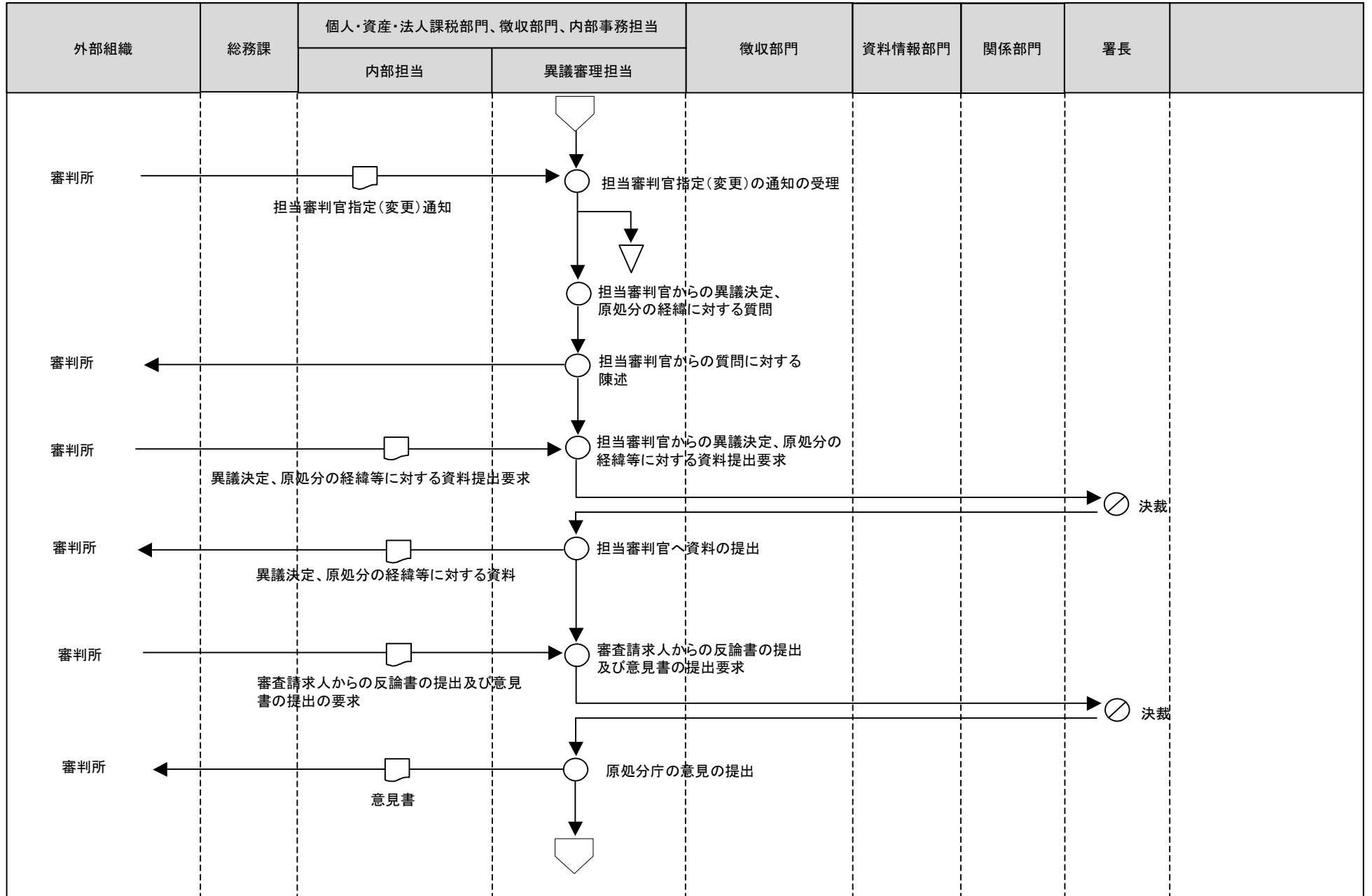

[凡例] ○ 手作業 ⊗ 確認・チェック ▽ 保管 □ コンピュータ処理 ◯ コンピュータ画面 ◻ 帳票 ◯ コンピュータファイル ▽ 端子

14事前照会等事務(不服申立事務<審査請求の終結>)

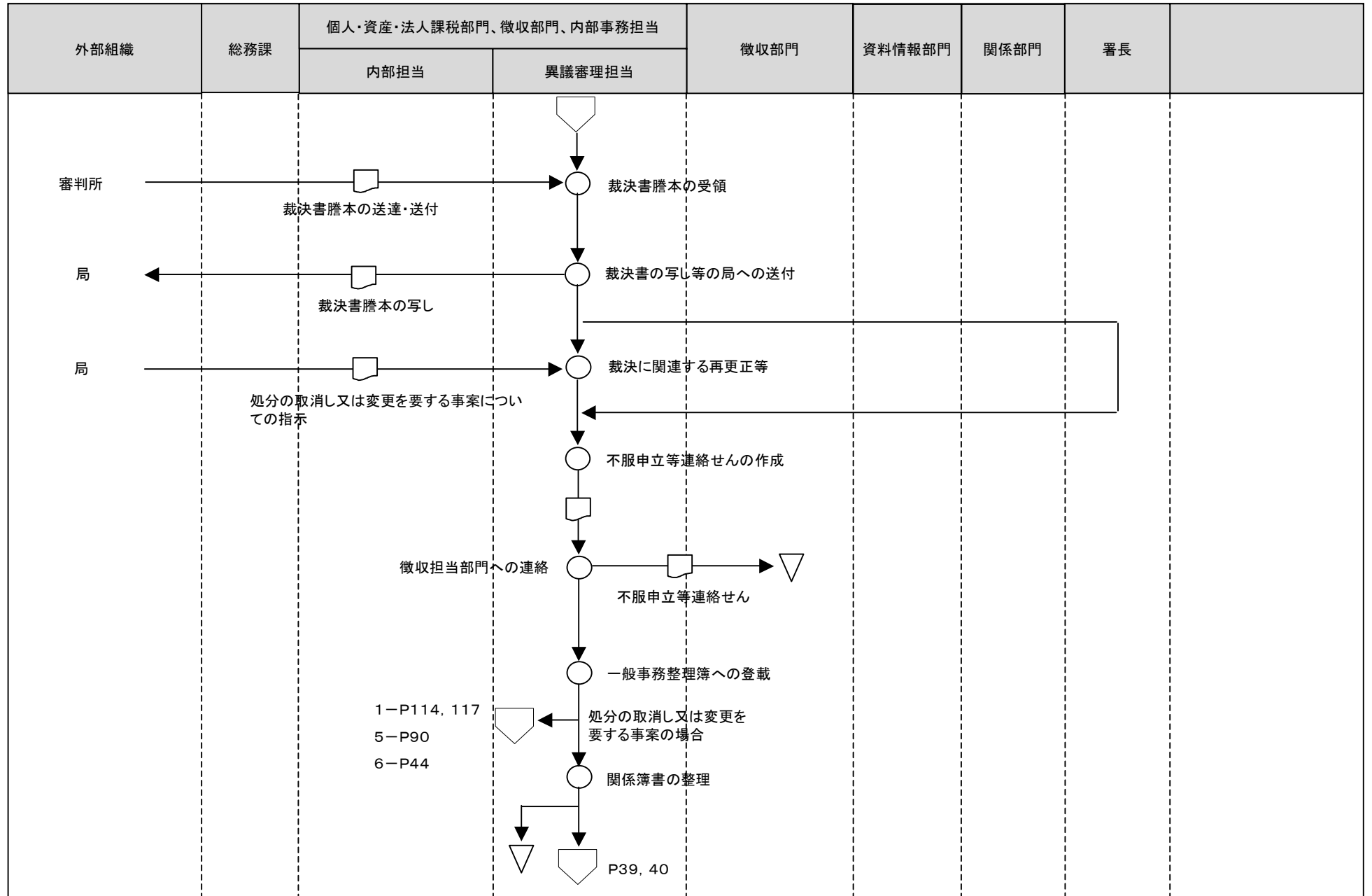

[凡例] ○ 手作業

⊙ 確認・チェック

▽ 保管

□ コンピュータ処理

◇ コンピュータ画面

□ 帳票

⊞ コンピュータファイル

▽ 端子

14事前照会等事務(不服申立事務<審査請求の終結>)

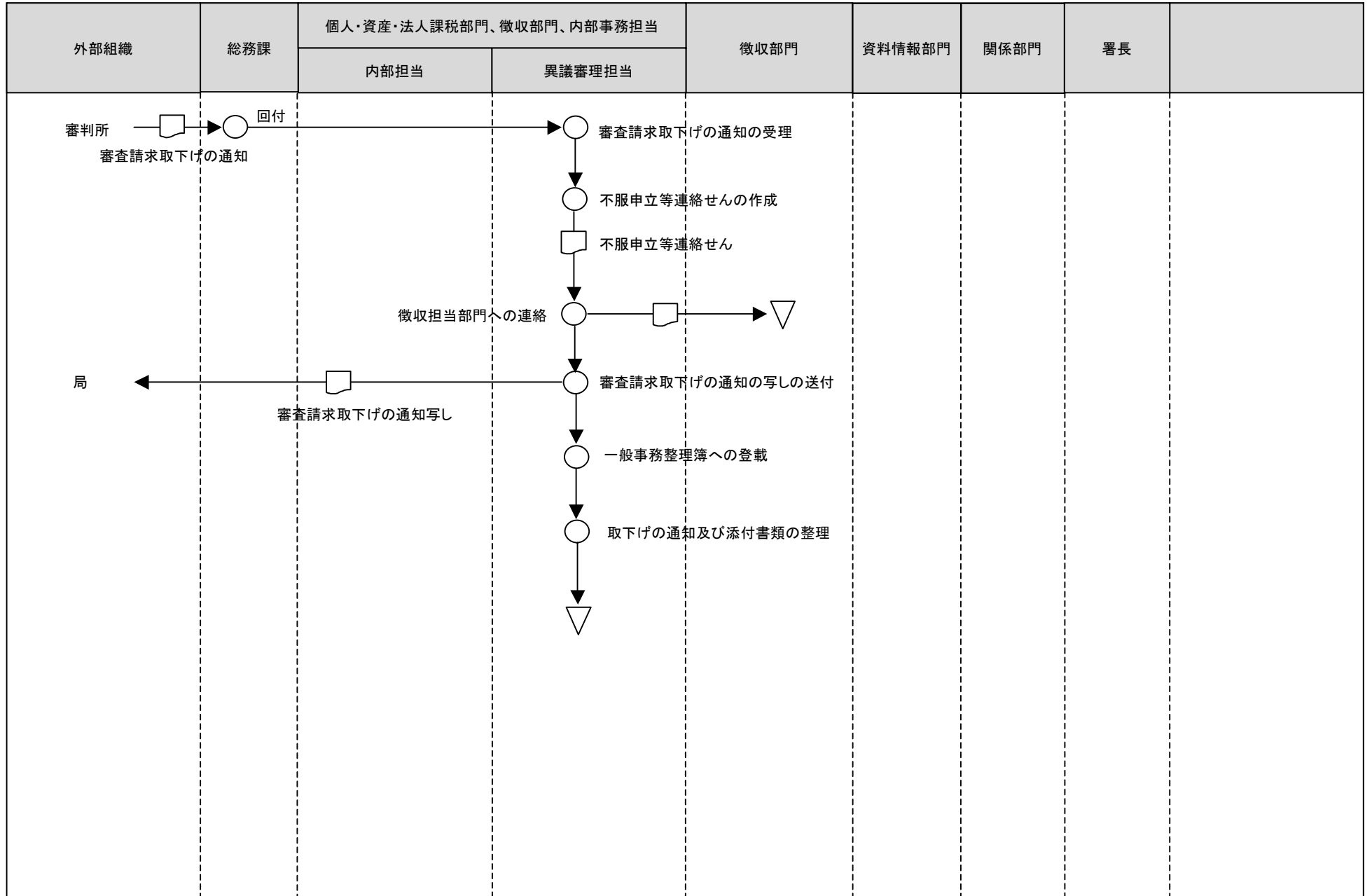

- [凡例] ○ 手作業 ⊗ 確認・チェック ▽ 保管 □ コンピュータ処理 ◯ コンピュータ画面 ㊞ 帳票 ㊿ コンピュータファイル ㊾ 端子

14事前照会等事務(不服申立事務<事務計画>)

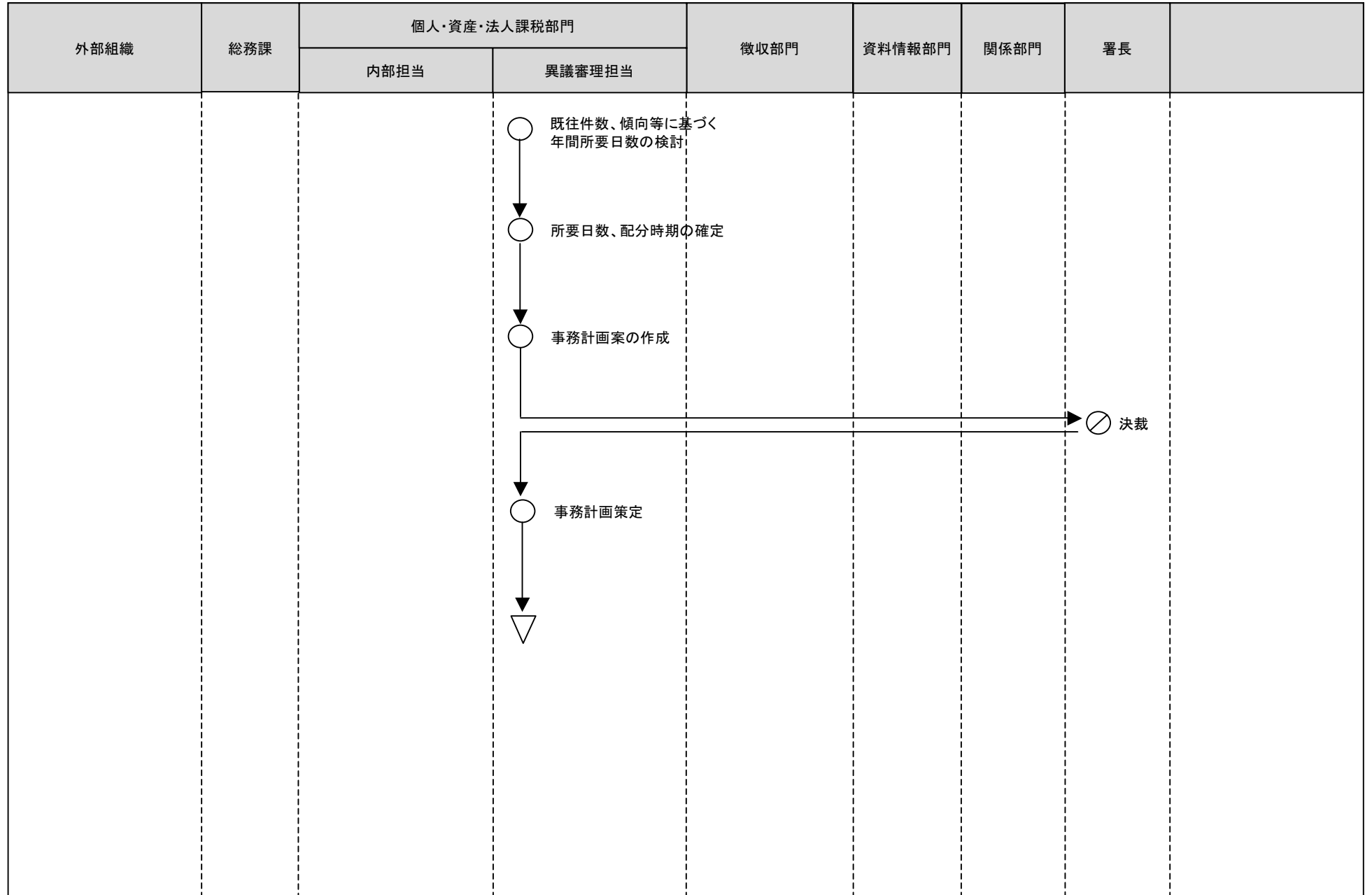

[凡例]

○ 手作業

○/ 確認・チェック

▽ 保管

□ コンピュータ処理

○ コンピュータ画面

□ 帳票

○ コンピュータファイル

□ 端子

14事前照会等事務(不服申立事務<事務計画>)

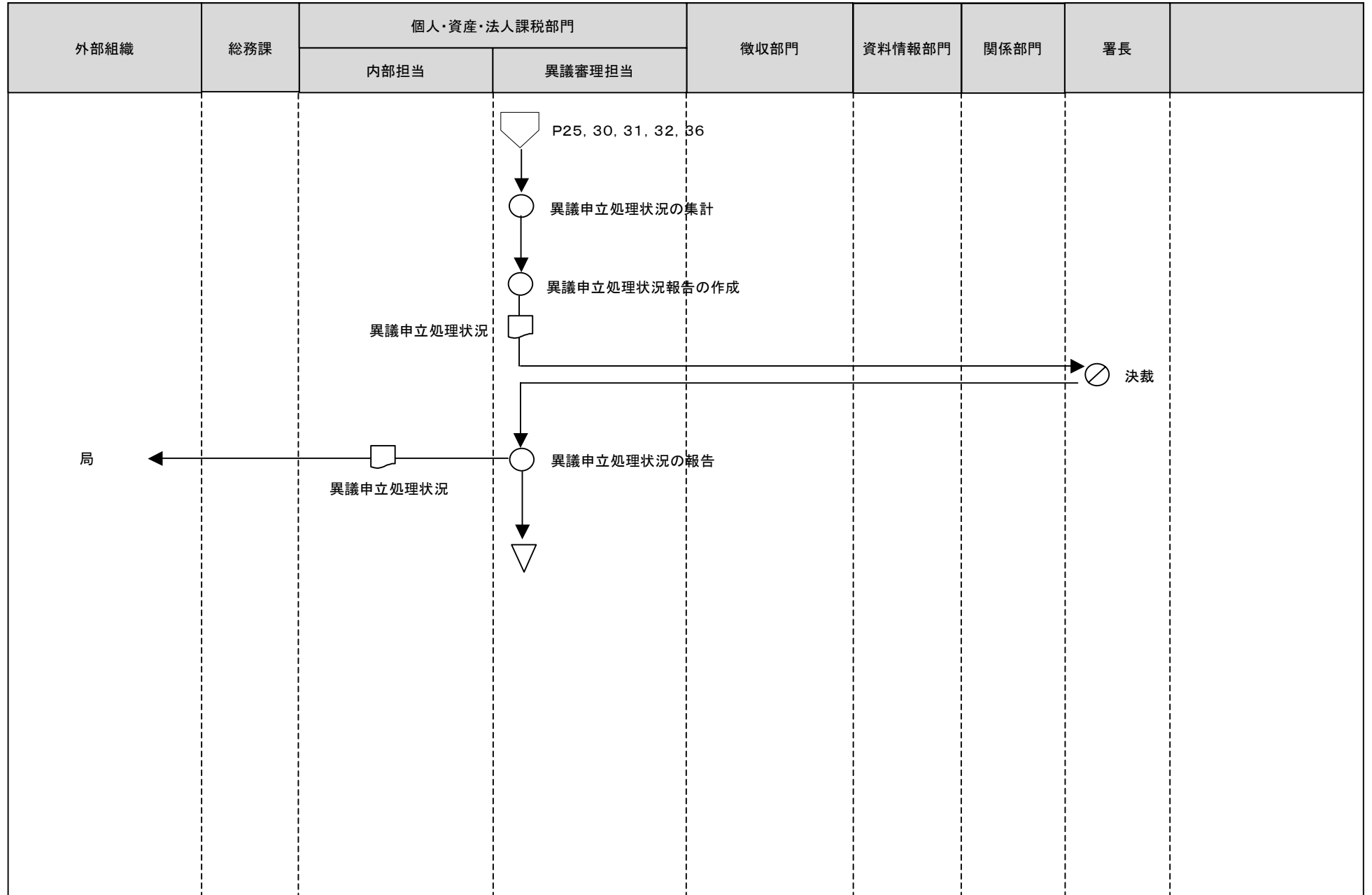

- [凡例] ○ 手作業 ⊗ 確認・チェック ▽ 保管 □ コンピュータ処理 ◯ コンピュータ画面 ◻ 帳票 〇 コンピュータファイル ㊦ 端子

14事前照会等事務(不服申立事務<会計検査院への証拠書類等の提出>)

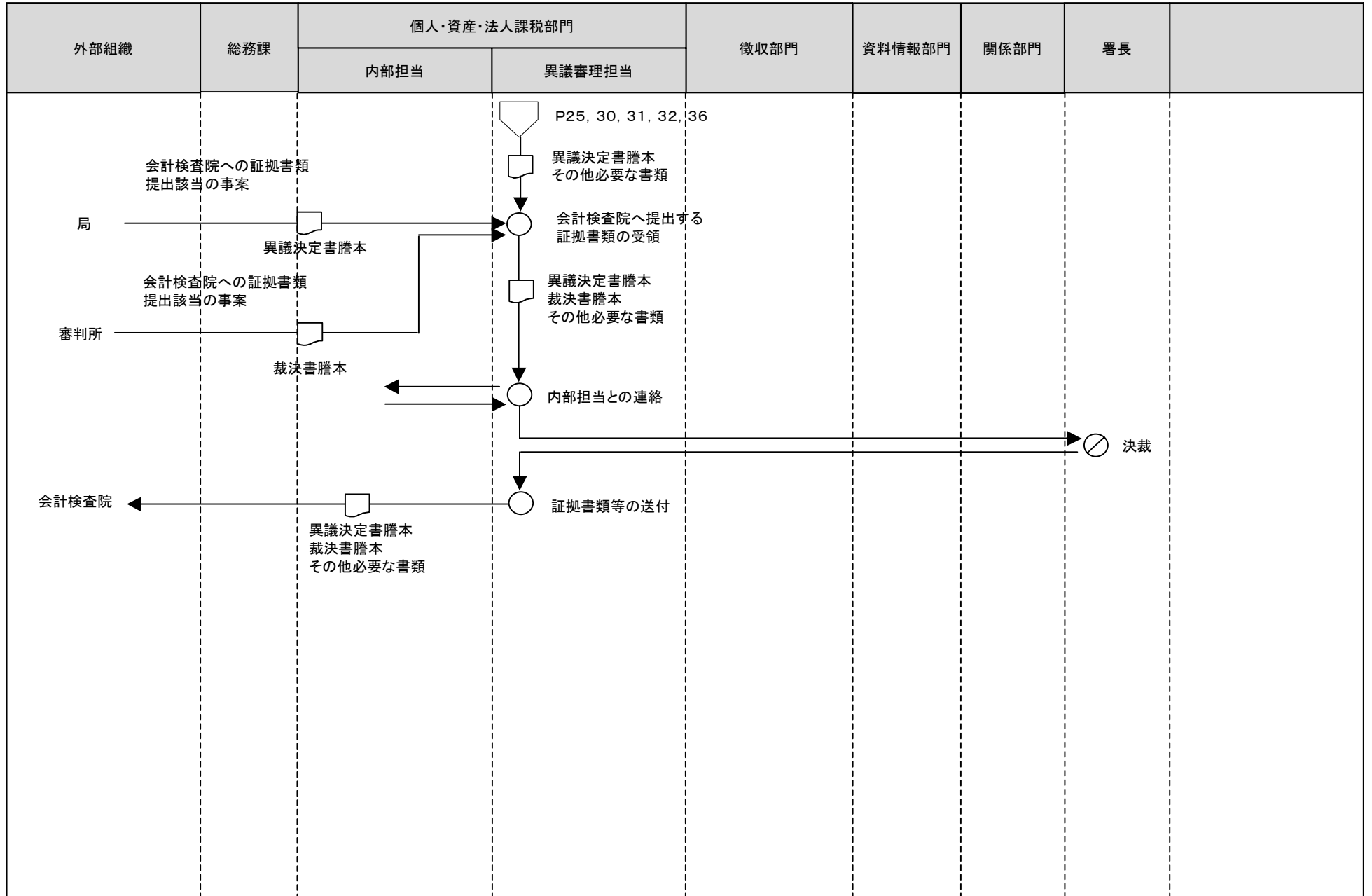

- [凡例] ○ 手作業 ⊗ 確認・チェック ▽ 保管 □ コンピュータ処理 ◯ コンピュータ画面 〓 帳票 〓 コンピュータファイル 〓 端子

14事前照会等事務(訴訟事務<訴状の受領等>)

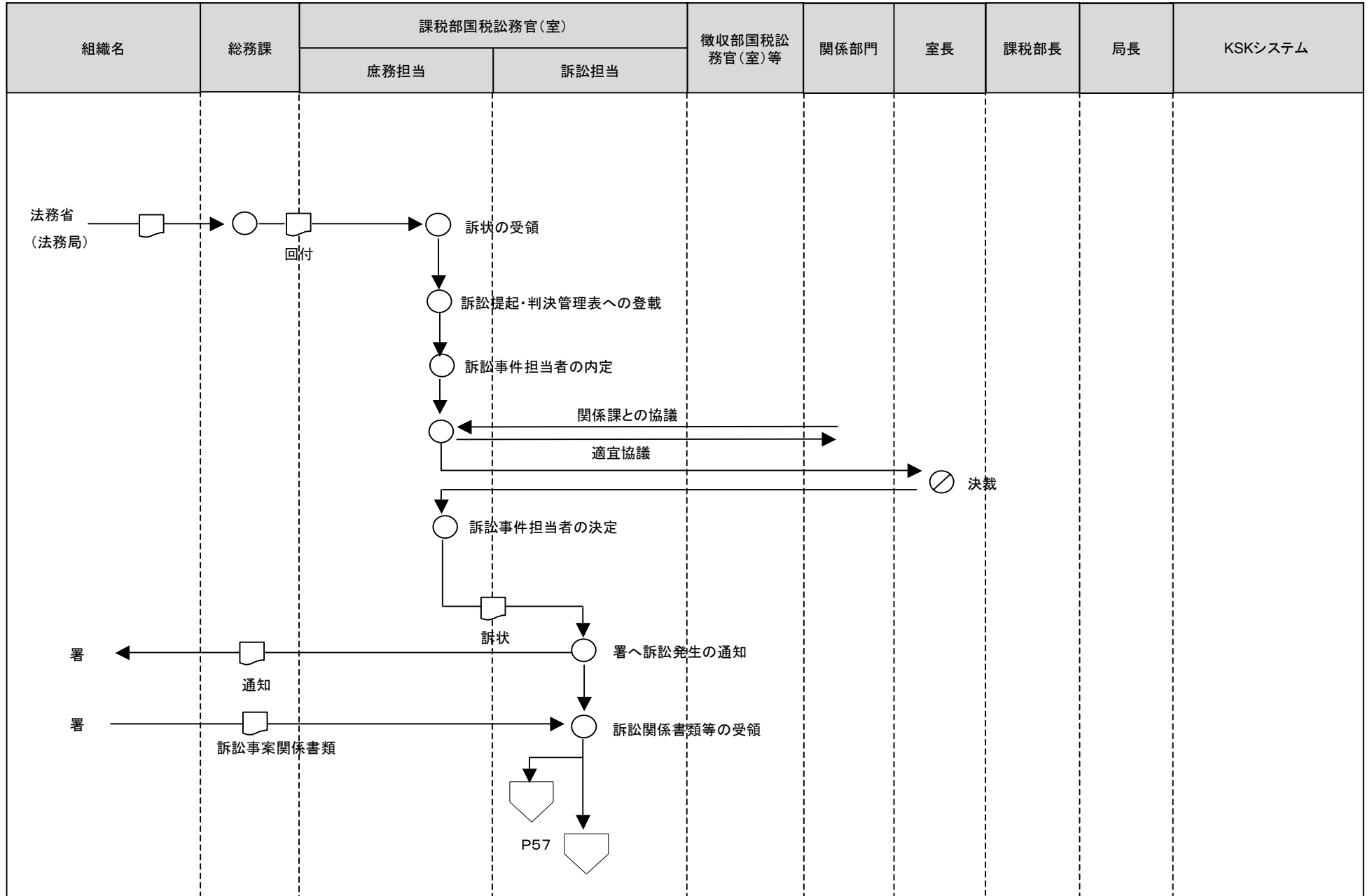

[凡例]

○ 手作業

⊗ 確認・チェック

▽ 保管

□ コンピュータ処理

◯ コンピュータ画面

▭ 帳票

⊂ コンピュータファイル

◡ 端子

14事前照会等事務(訴訟事務(代理人の指定))

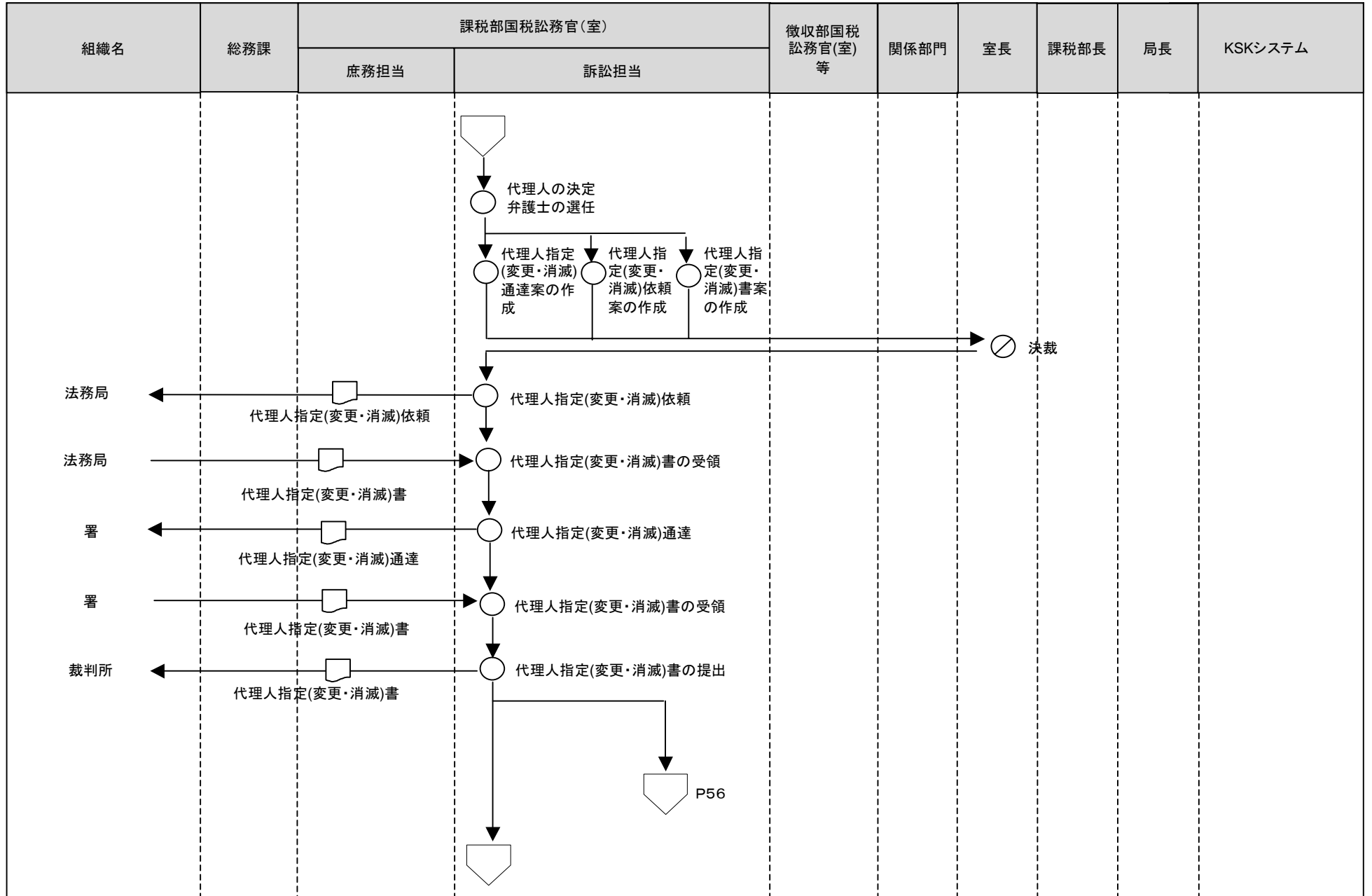

[凡例]

○ 手作業

⊗ 確認・チェック

▽ 保管

□ コンピュータ処理

◇ コンピュータ画面

□ 帳票

○ コンピュータファイル

▽ 端子

14事前照会等事務(訴訟事務(口頭弁論のための準備))

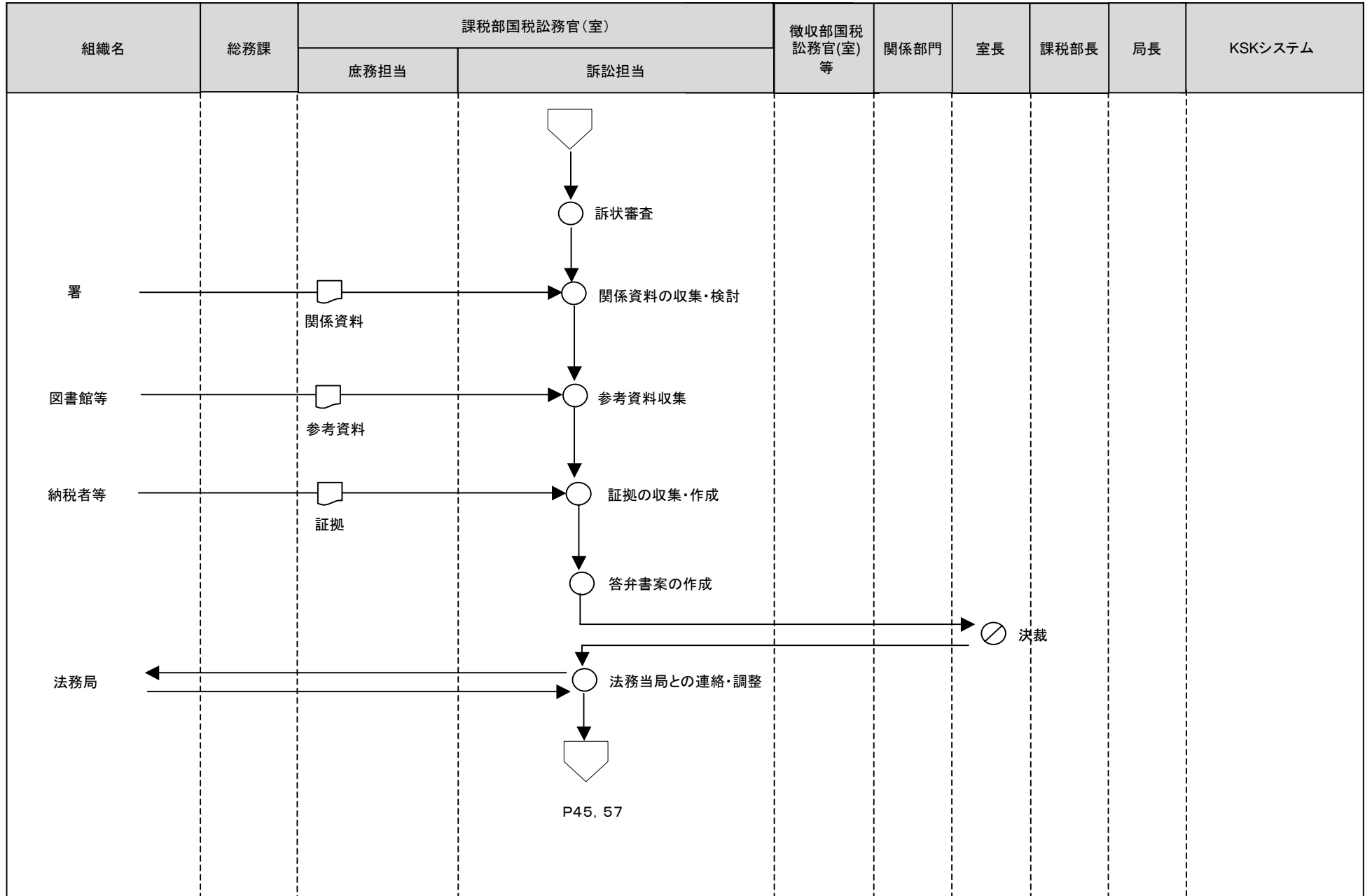

[凡例]

○ 手作業

⊗ 確認・チェック

▽ 保管

□ コンピュータ処理

◯ コンピュータ画面

▭ 帳票

⊂ コンピュータファイル

▽ 端子

14事前照会等事務(訴訟事務(口頭弁論のための準備))

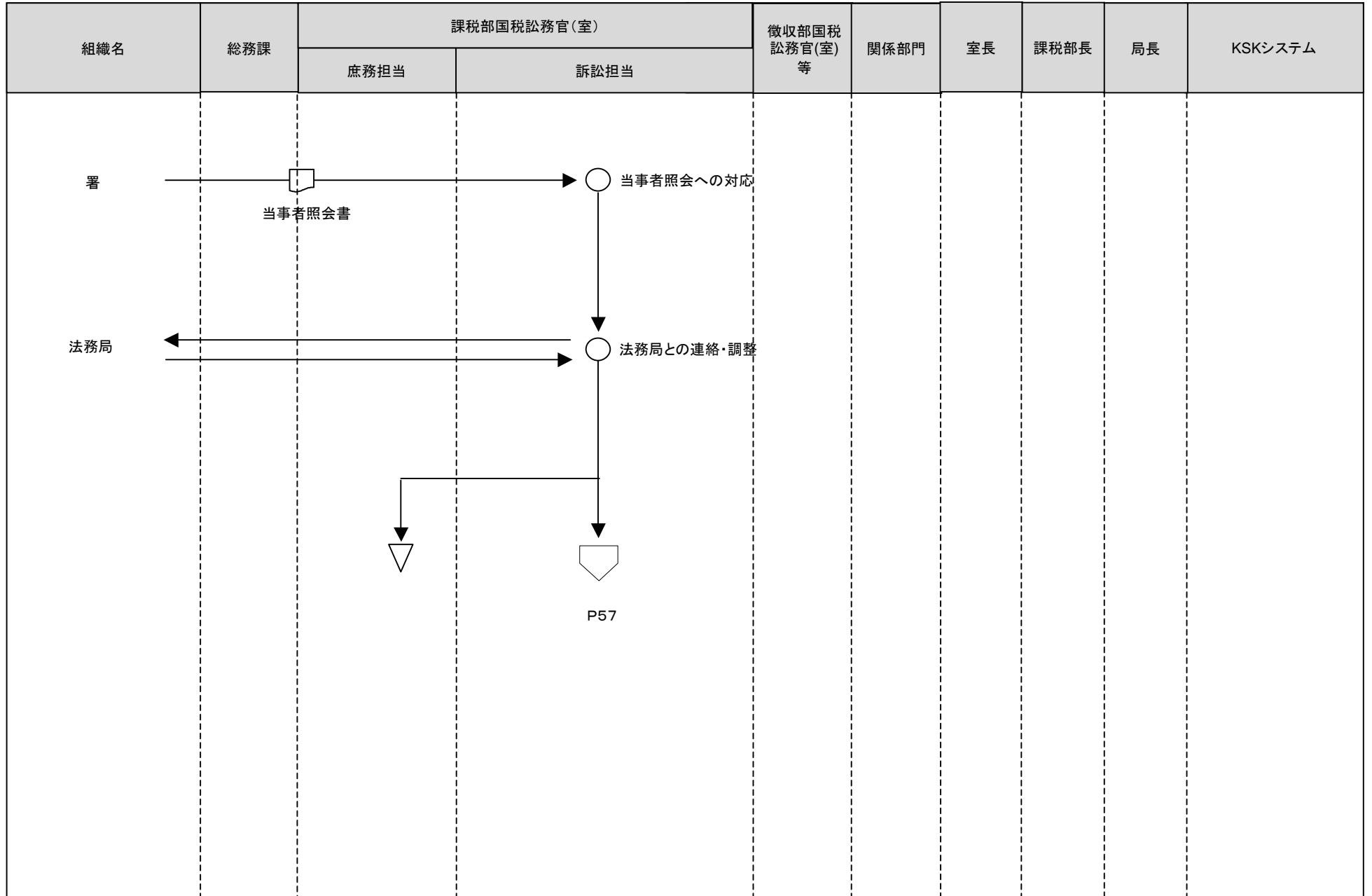

[凡例]

○ 手作業

⊗ 確認・チェック

▽ 保管

□ コンピュータ処理

◻ コンピュータ画面

□ 帳票

⊂ コンピュータファイル

◻ 端子

14事前照会等事務(訴訟事務(口頭弁論))

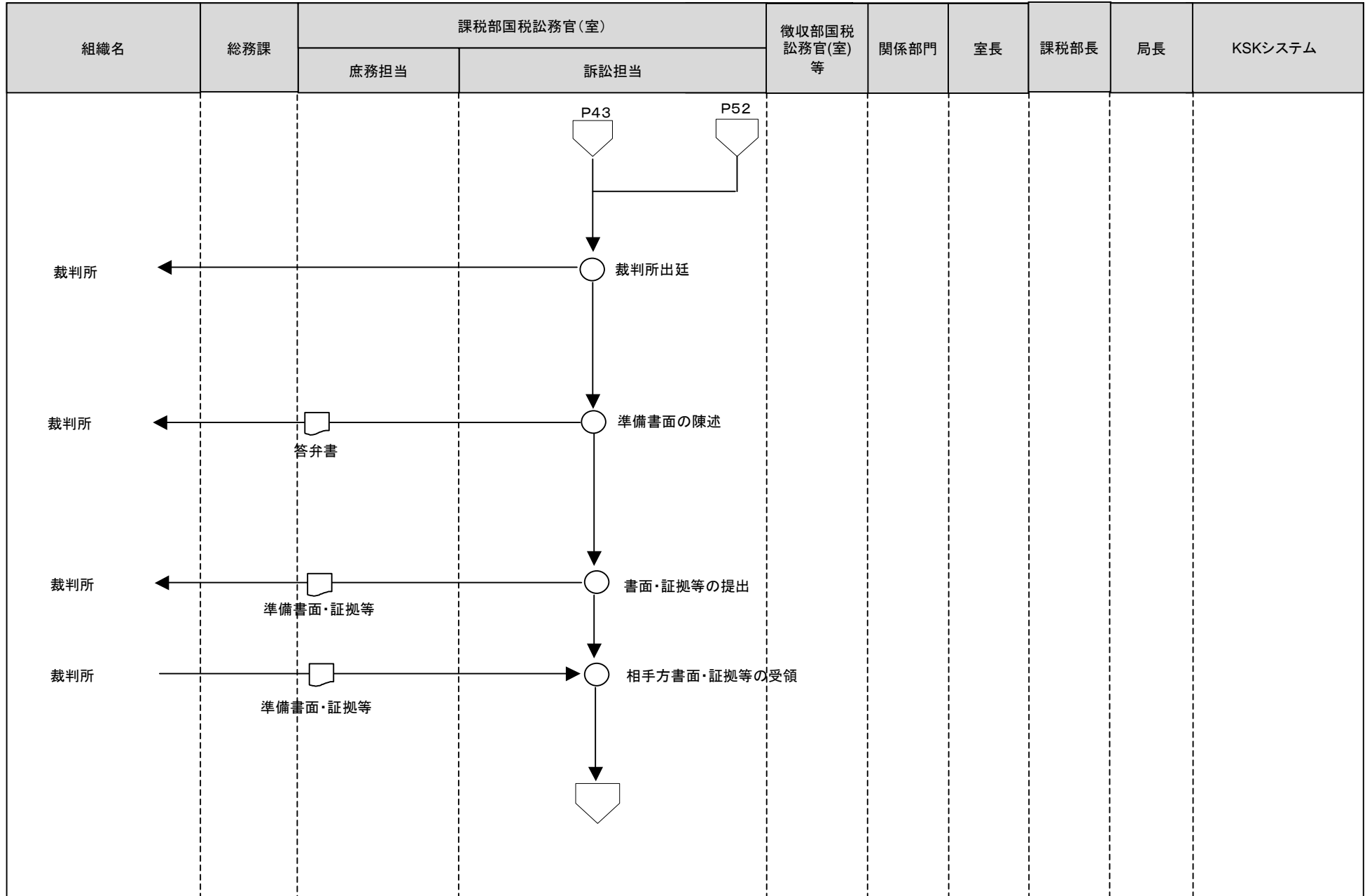

[凡例]

○ 手作業

⊗ 確認・チェック

▽ 保管

□ コンピュータ
処理

◯ コンピュータ
画面

□ 帳票

⊂ コンピュータ
ファイル

▽ 端子

14事前照会等事務(訴訟事務<証人尋問の申請>)

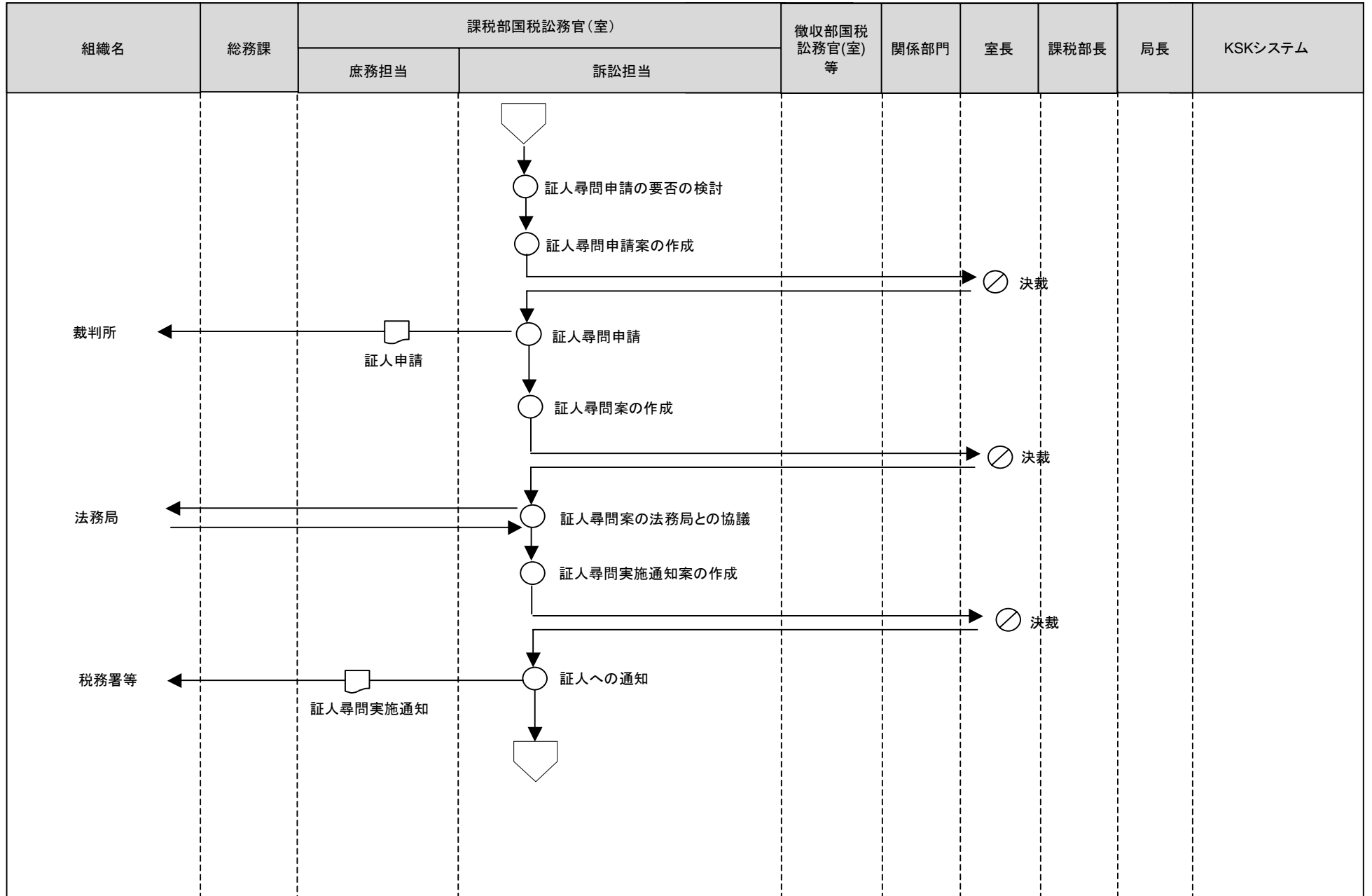

[凡例] ○ 手作業 ⊗ 確認・チェック ▽ 保管 □ コンピュータ処理 ◯ コンピュータ画面 ㊞ 帳票 ㊿ コンピュータファイル ㊾ 端子

14事前照会等事務(訴訟事務<証人尋問の申請>)

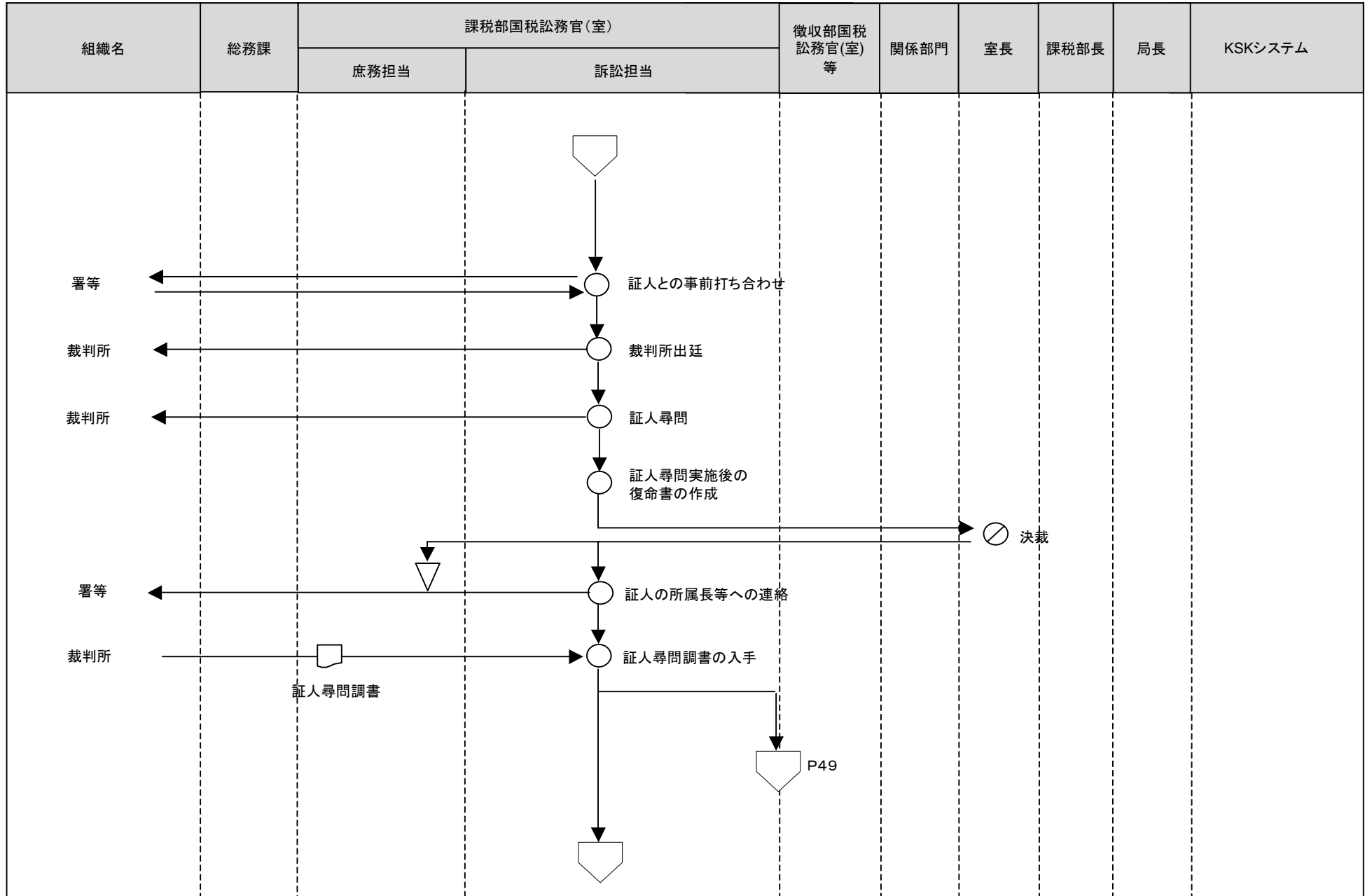

[凡例]

○ 手作業

⊗ 確認・チェック

▽ 保管

□ コンピュータ処理

⬭ コンピュータ画面

📄 帳票

🗄️ コンピュータファイル

⬭ 端子

14事前照会等事務(訴訟事務<訴えの取下げ>)

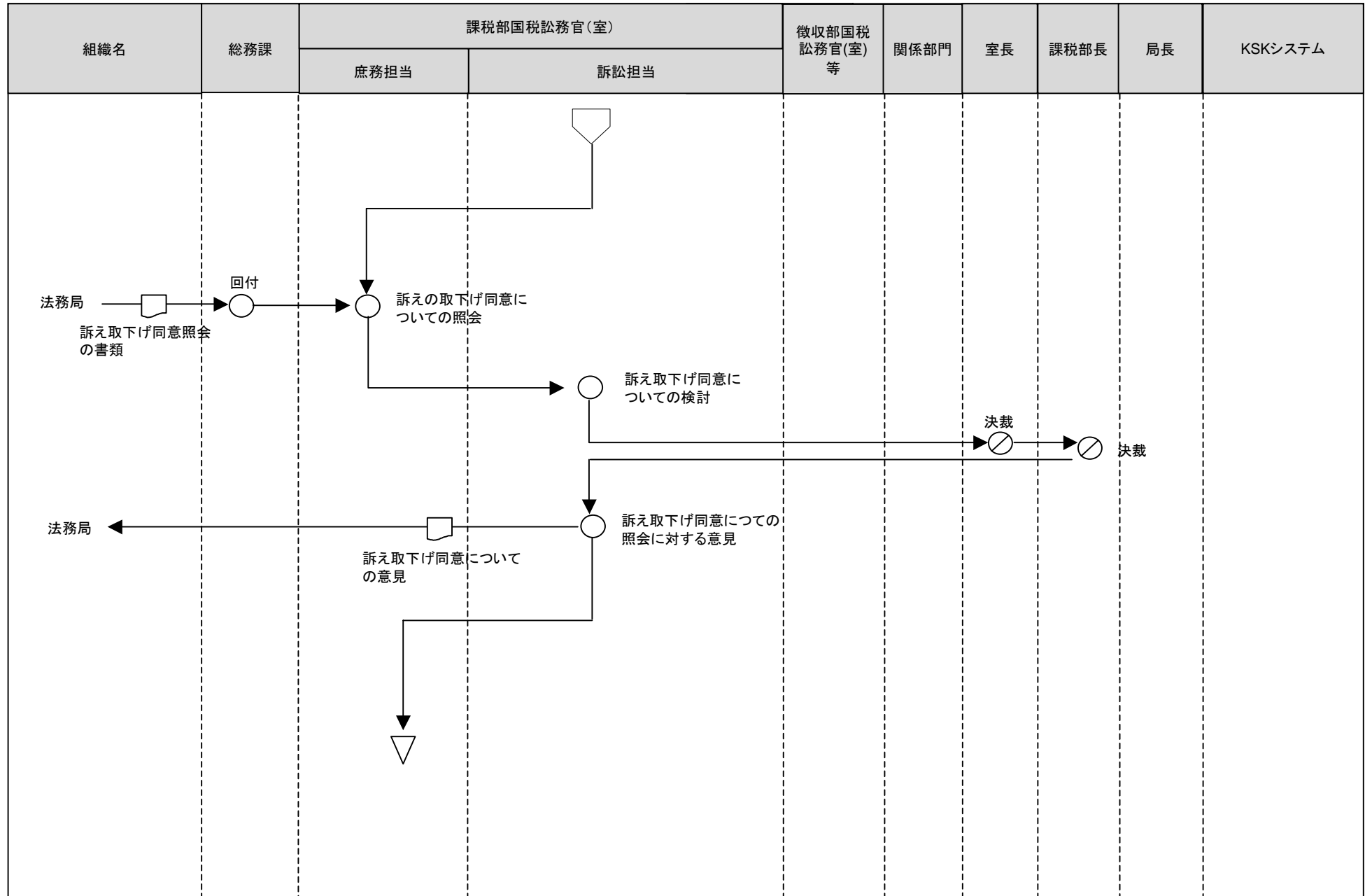

[凡例]

○ 手作業

⊗ 確認・チェック

▽ 保管

□ コンピュータ処理

⬭ コンピュータ画面

📄 帳票

🗄️ コンピュータファイル

⏏️ 端子

14事前照会等事務(訴訟事務<判決言渡しの傍聴>)

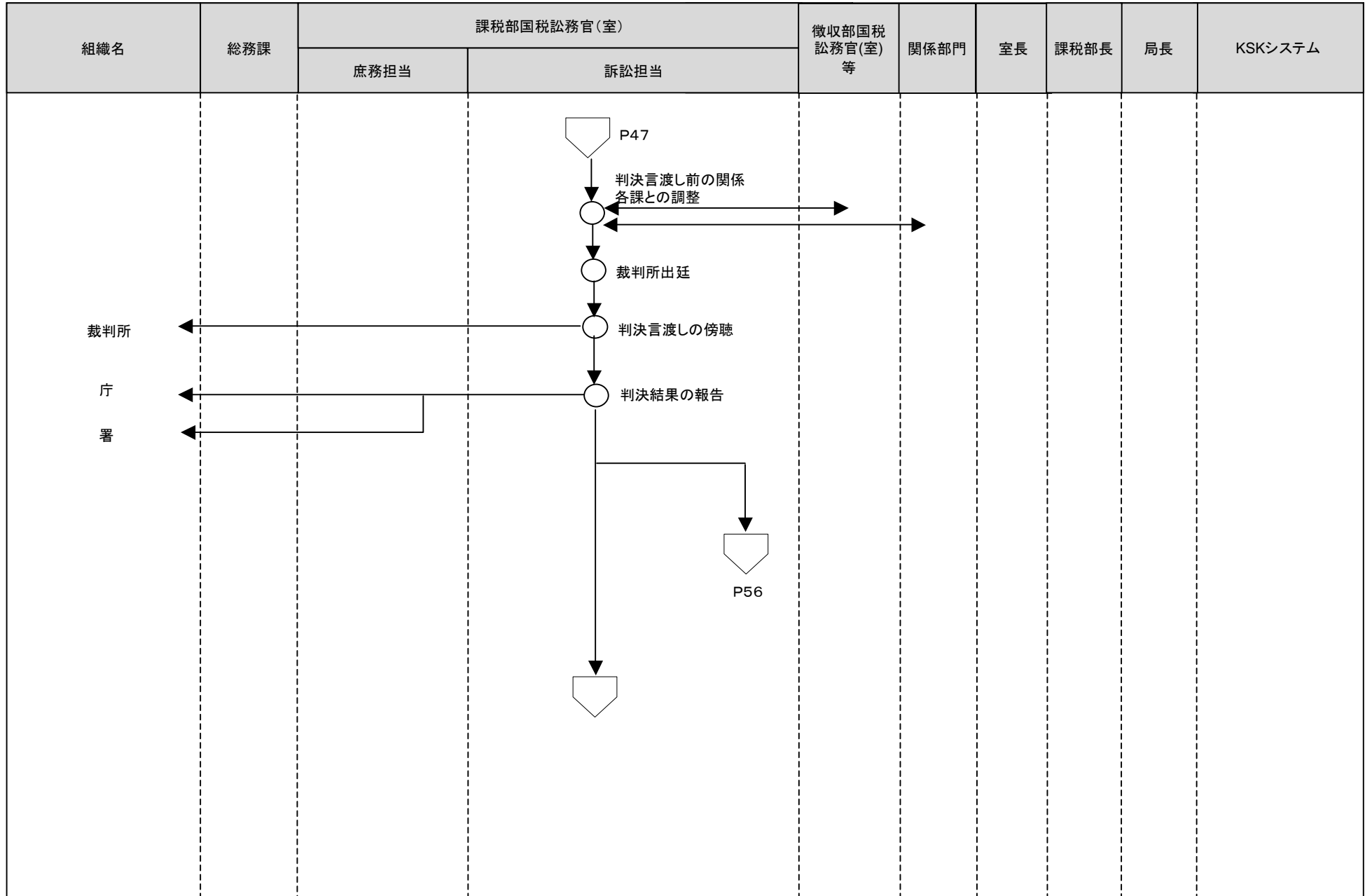

[凡例]

○ 手作業

⊗ 確認・チェック

▽ 保管

□ コンピュータ処理

◯ コンピュータ画面

▭ 帳票

⊂ コンピュータファイル

▽ 端子

14事前照会等事務(訴訟事務<判決書正本受領>)

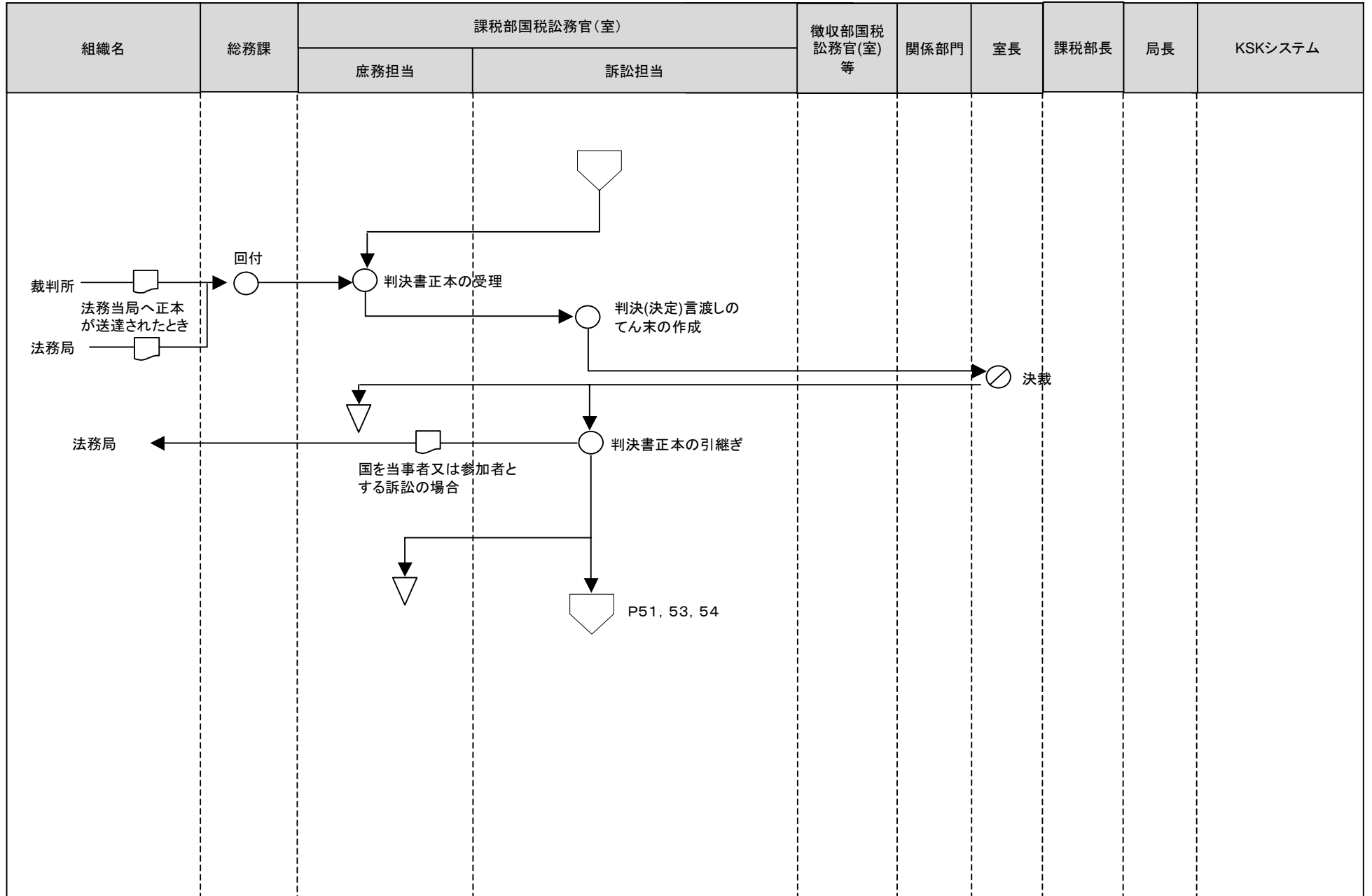

[凡例]

○ 手作業

⊗ 確認・チェック

▽ 保管

□ コンピュータ
処理

◻ コンピュータ
画面

▭ 帳票

⊞ コンピュータ
ファイル

◽ 端子

14事前照会等事務(訴訟事務<判決内容に対する検討及び対応>)

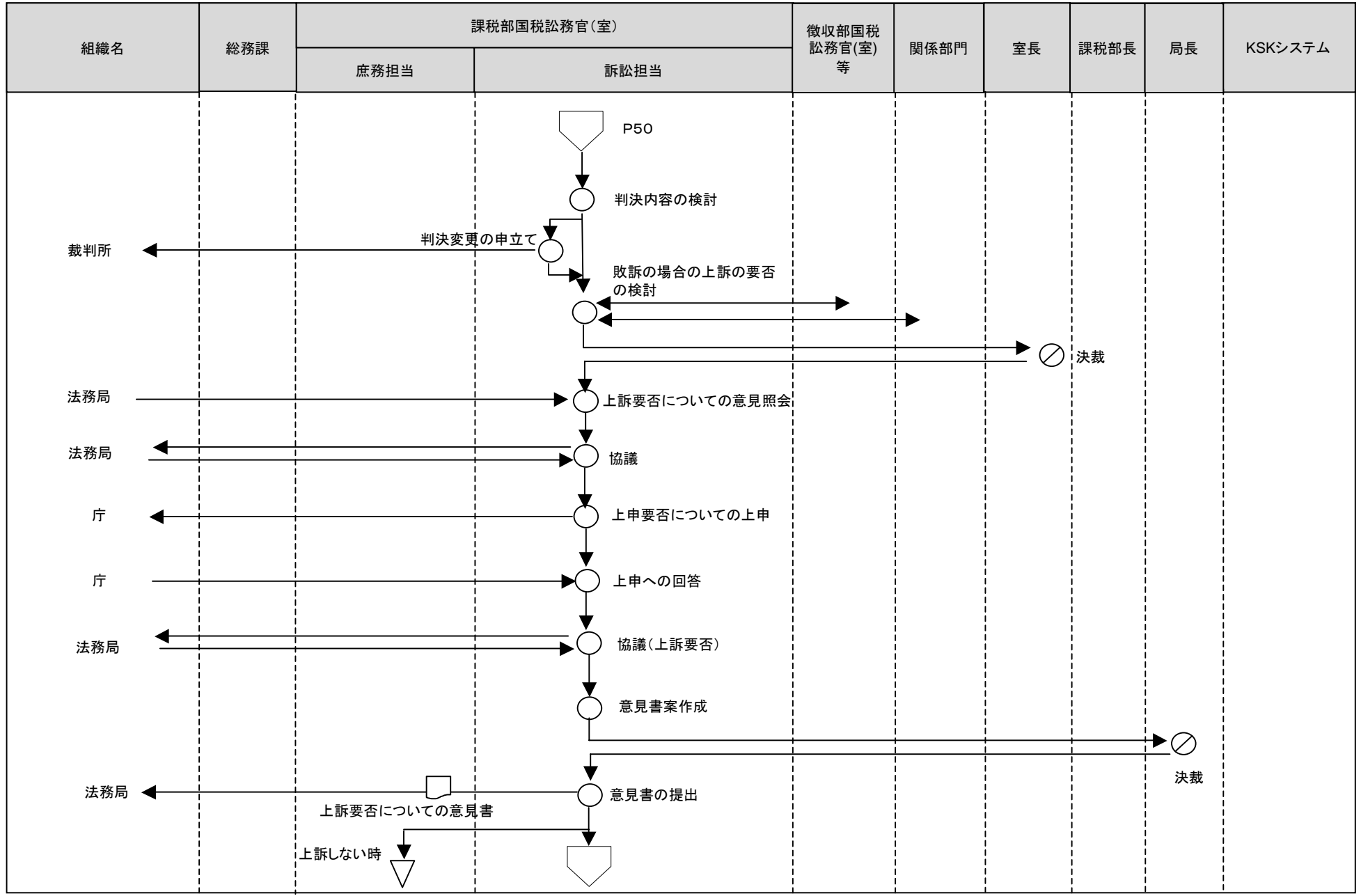

- [凡例] ○ 手作業 ⊗ 確認・チェック ▽ 保管 □ コンピュータ処理 ◯ コンピュータ画面 帳票 円筒 コンピュータファイル 端子

14事前照会等事務(訴訟事務<判決内容に対する検討及び対応>)

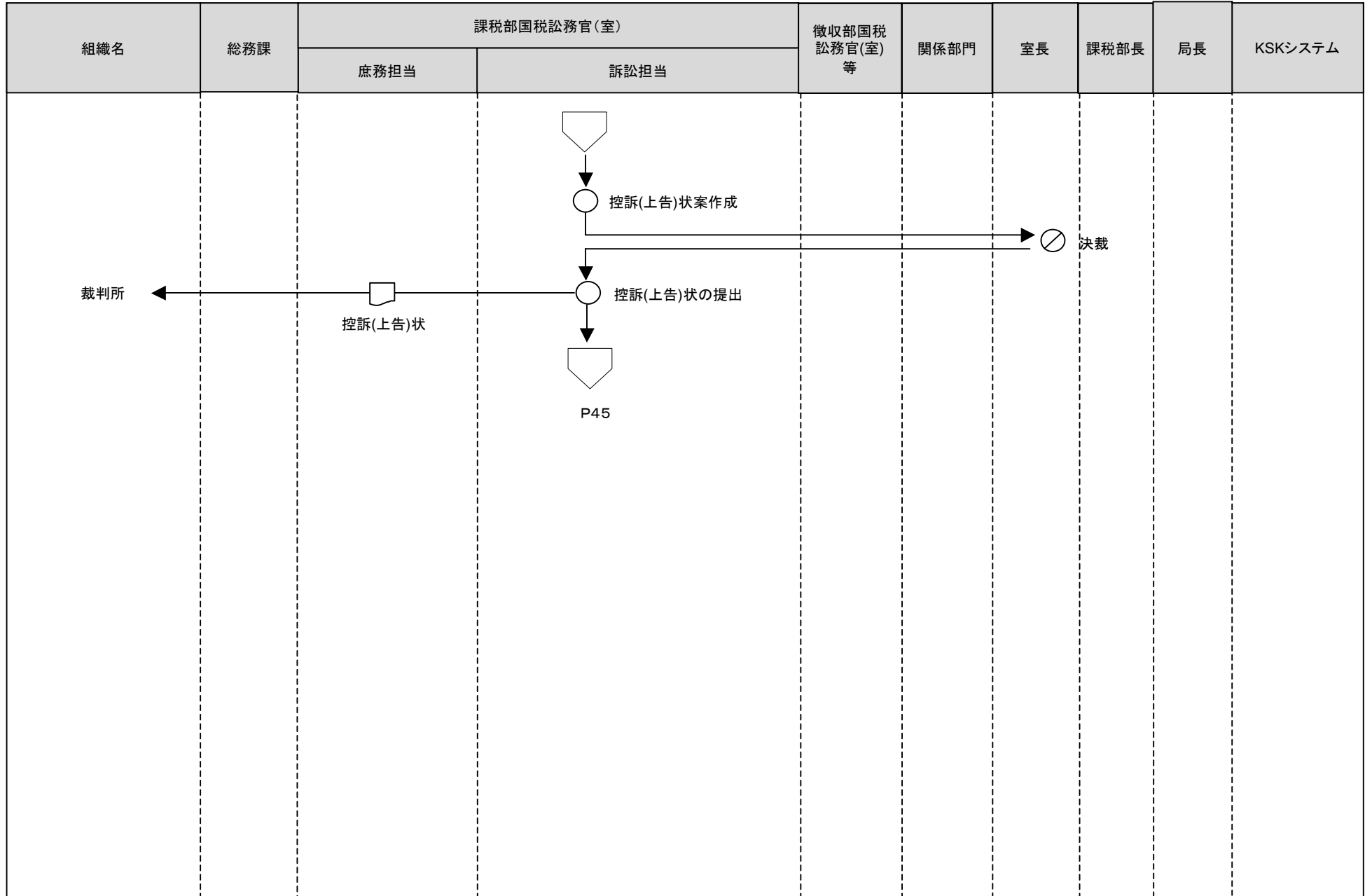

[凡例] ○ 手作業 ⊗ 確認・チェック ▽ 保管 □ コンピュータ処理 ◯ コンピュータ画面 ㊞ 帳票 ㊿ コンピュータファイル ㊾ 端子

14事前照会等事務(訴訟事務(他局・署への情報提供))

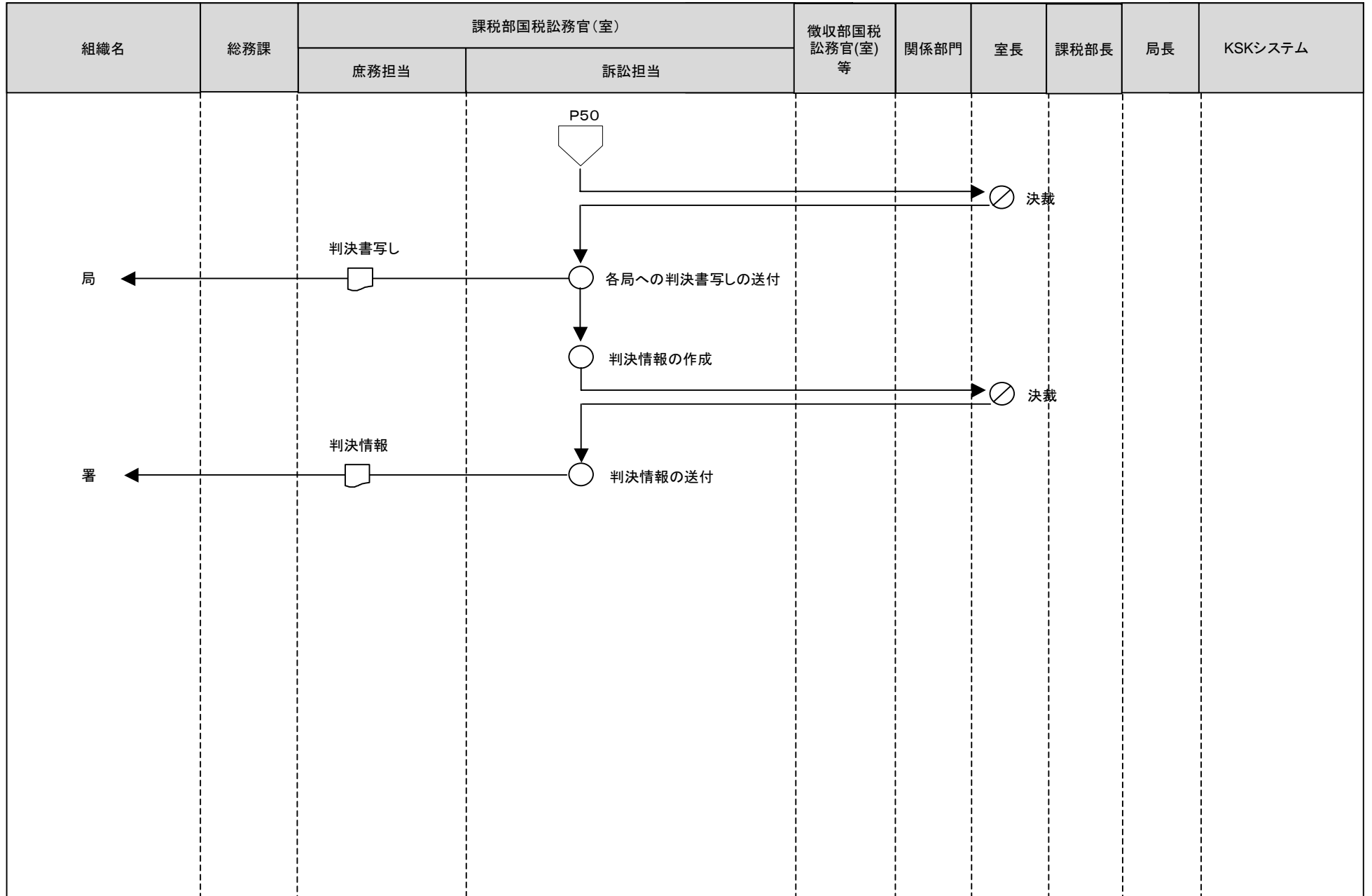

[凡例]

○ 手作業

⊗ 確認・チェック

▽ 保管

□ コンピュータ処理

◯ コンピュータ画面

▭ 帳票

⊞ コンピュータファイル

⏏ 端子

14事前照会等事務(訴訟事務<判決の確定>)

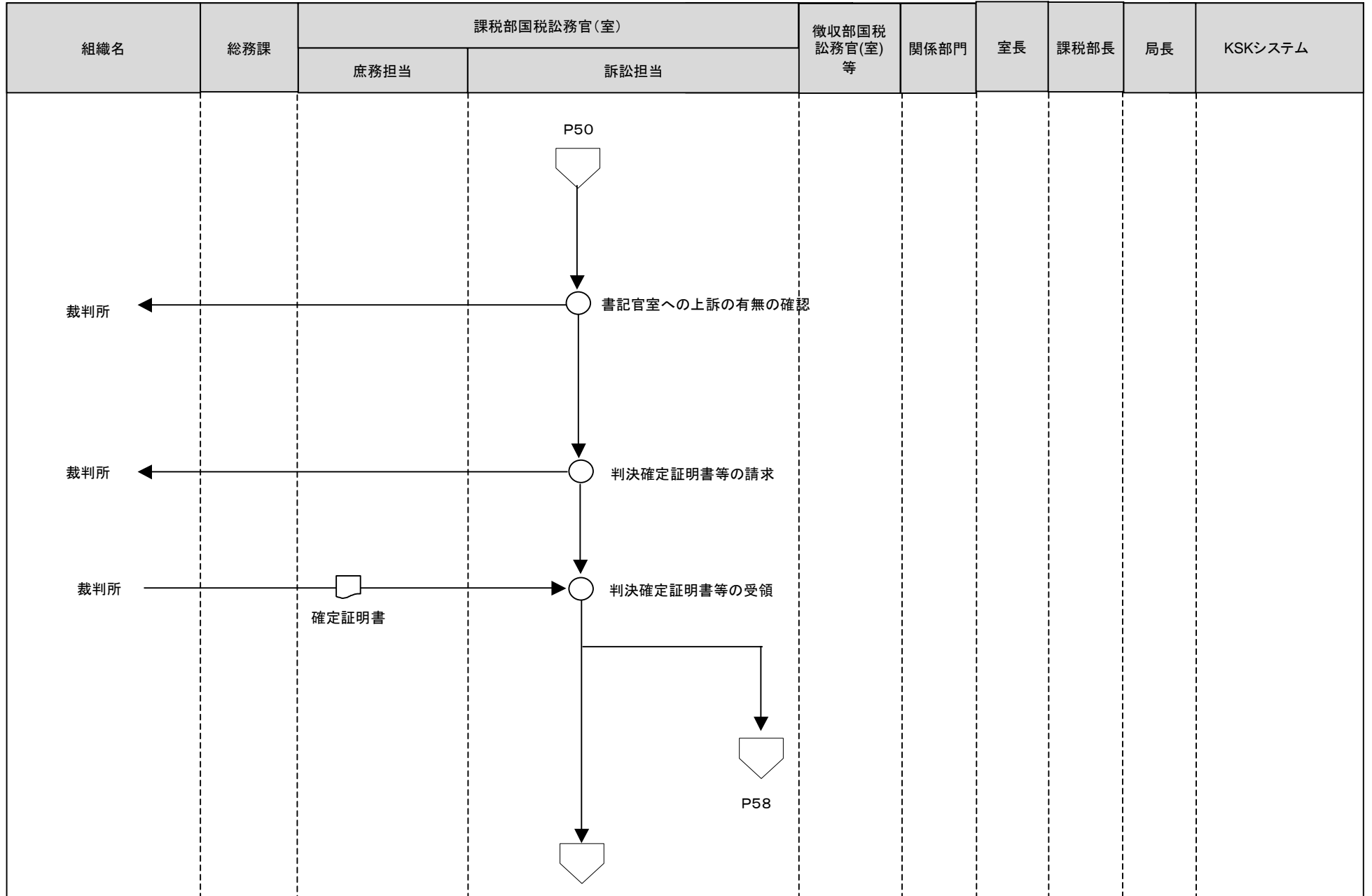

[凡例]

○ 手作業

⊗ 確認・チェック

▽ 保管

□ コンピュータ処理

◡ コンピュータ画面

□ 帳票

⊂ コンピュータファイル

▽ 端子

14事前照会等事務(訴訟事務<訴訟終了後の処理>)

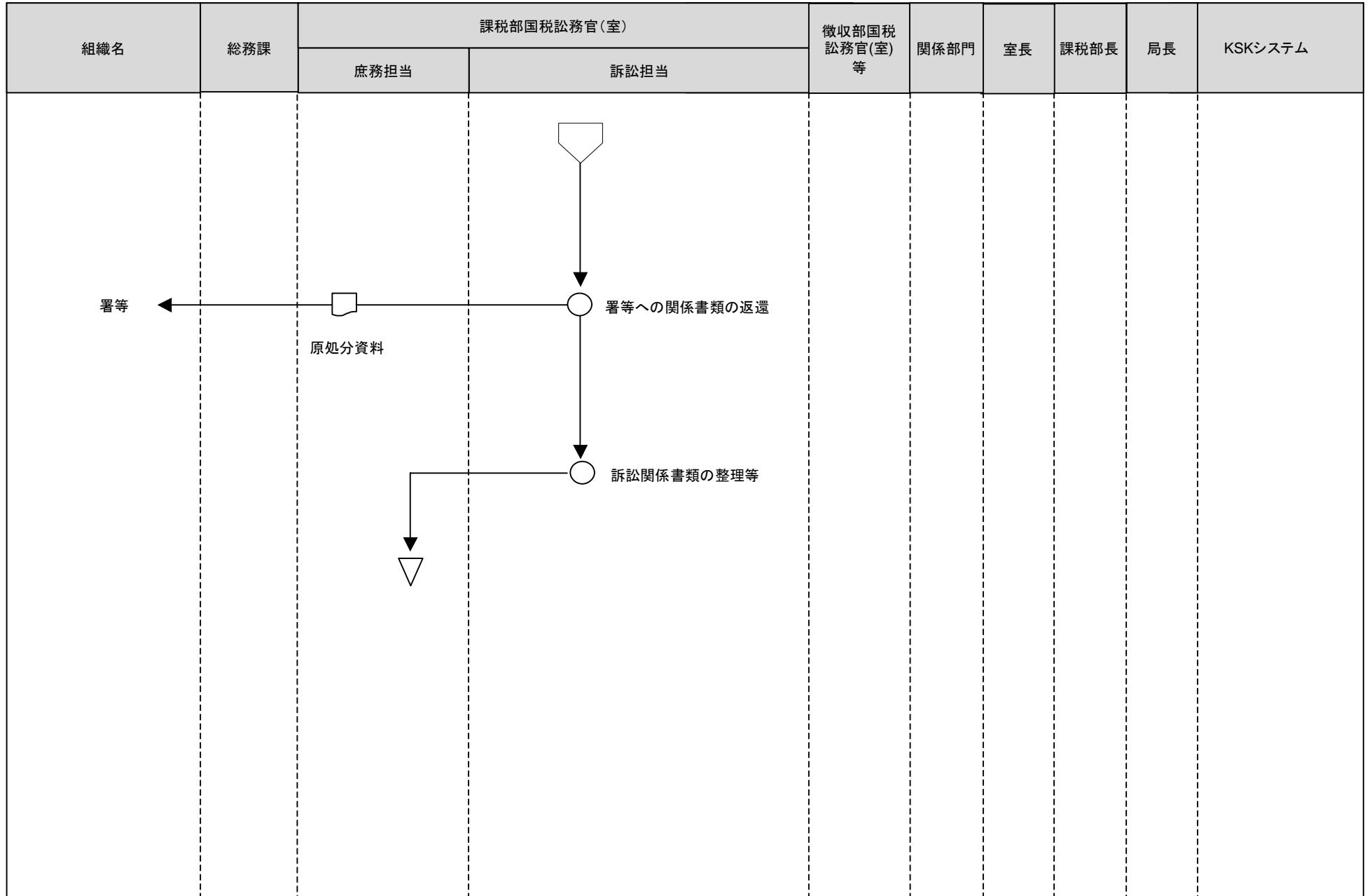

[凡例]

○ 手作業

⊗ 確認・チェック

▽ 保管

□ コンピュータ処理

◌ コンピュータ画面

▭ 帳票

⊂ コンピュータファイル

⏏ 端子

14事前照会等事務(訴訟事務<庁に対する報告>)

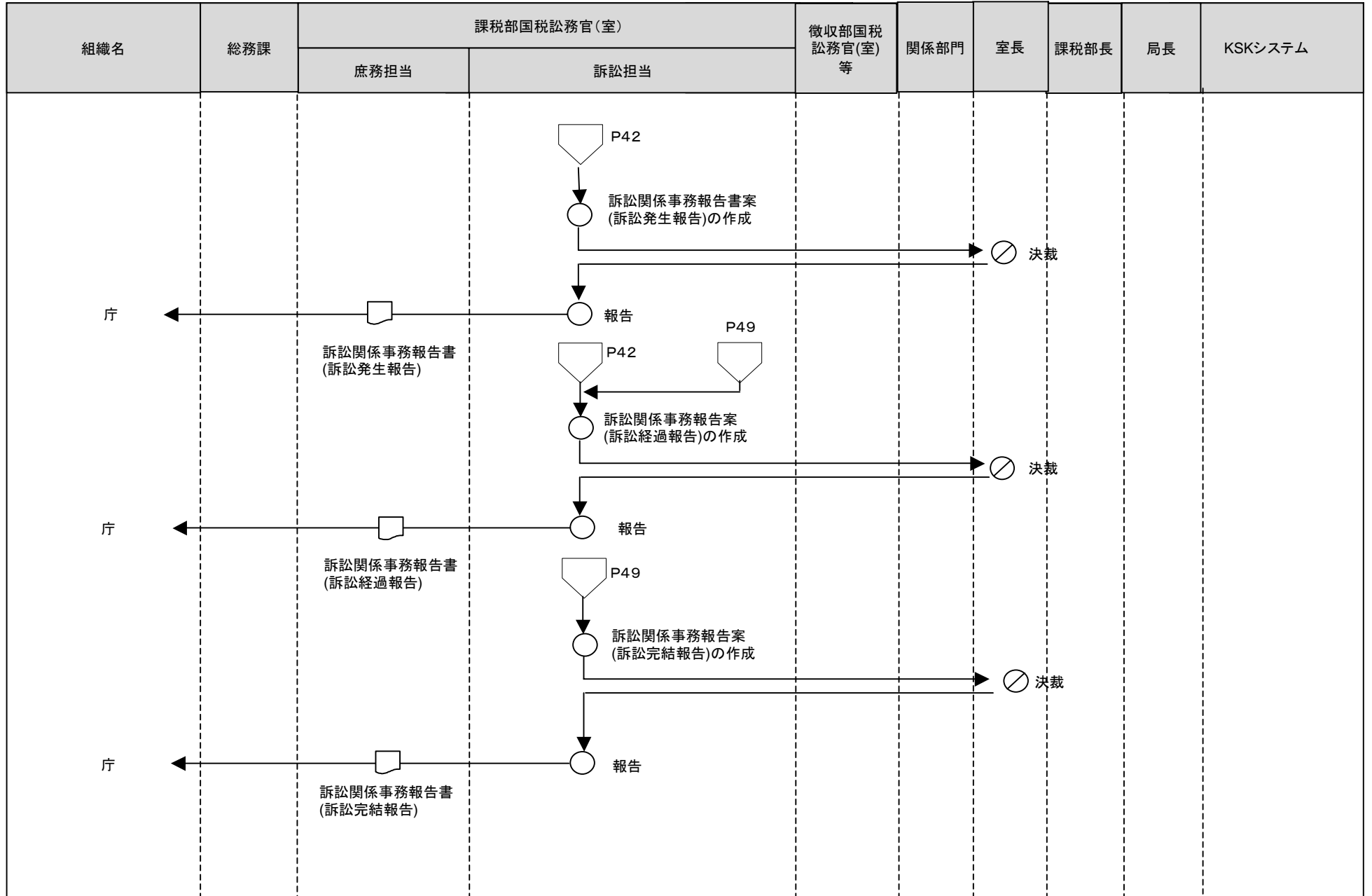

[凡例] ○ 手作業 ⊗ 確認・チェック 〽 保管 〓 コンピュータ処理 〽 コンピュータ画面 〓 帳票 〓 コンピュータファイル 〽 端子

14事前照会等事務(訴訟事務(法務局に対する報告))

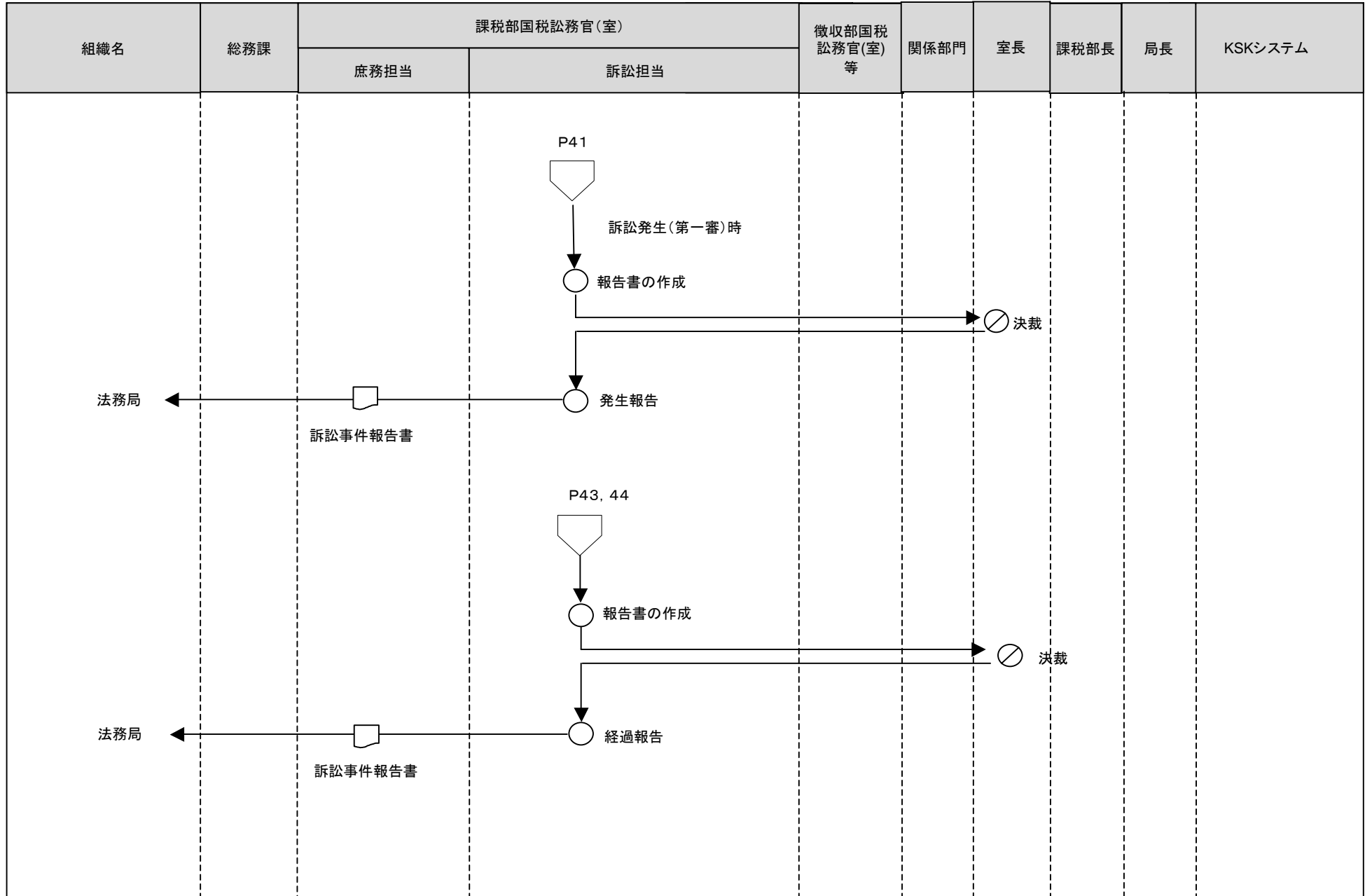

[凡例]

○ 手作業

⊗ 確認・チェック

▽ 保管

□ コンピュータ処理

◯ コンピュータ画面

▭ 帳票

⊞ コンピュータファイル

▽ 端子

14事前照会等事務(訴訟事務<署・関係各課への連絡>)

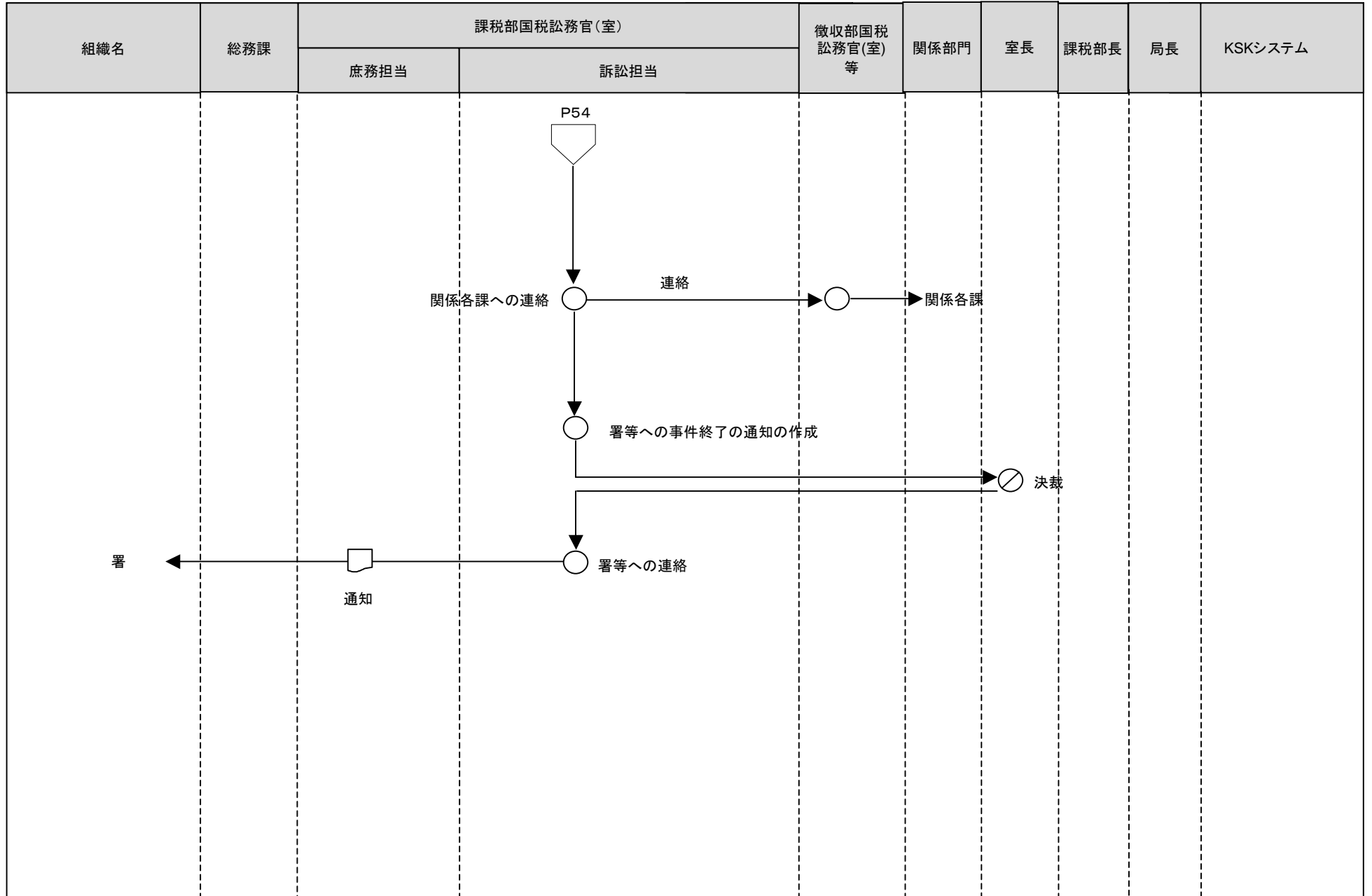

[凡例]

○ 手作業

⊗ 確認・チェック

▽ 保管

□ コンピュータ処理

◡ コンピュータ画面

▭ 帳票

⊂ コンピュータファイル

▽ 端子

14事前照会等事務(訴訟に関する事務〈署〉)

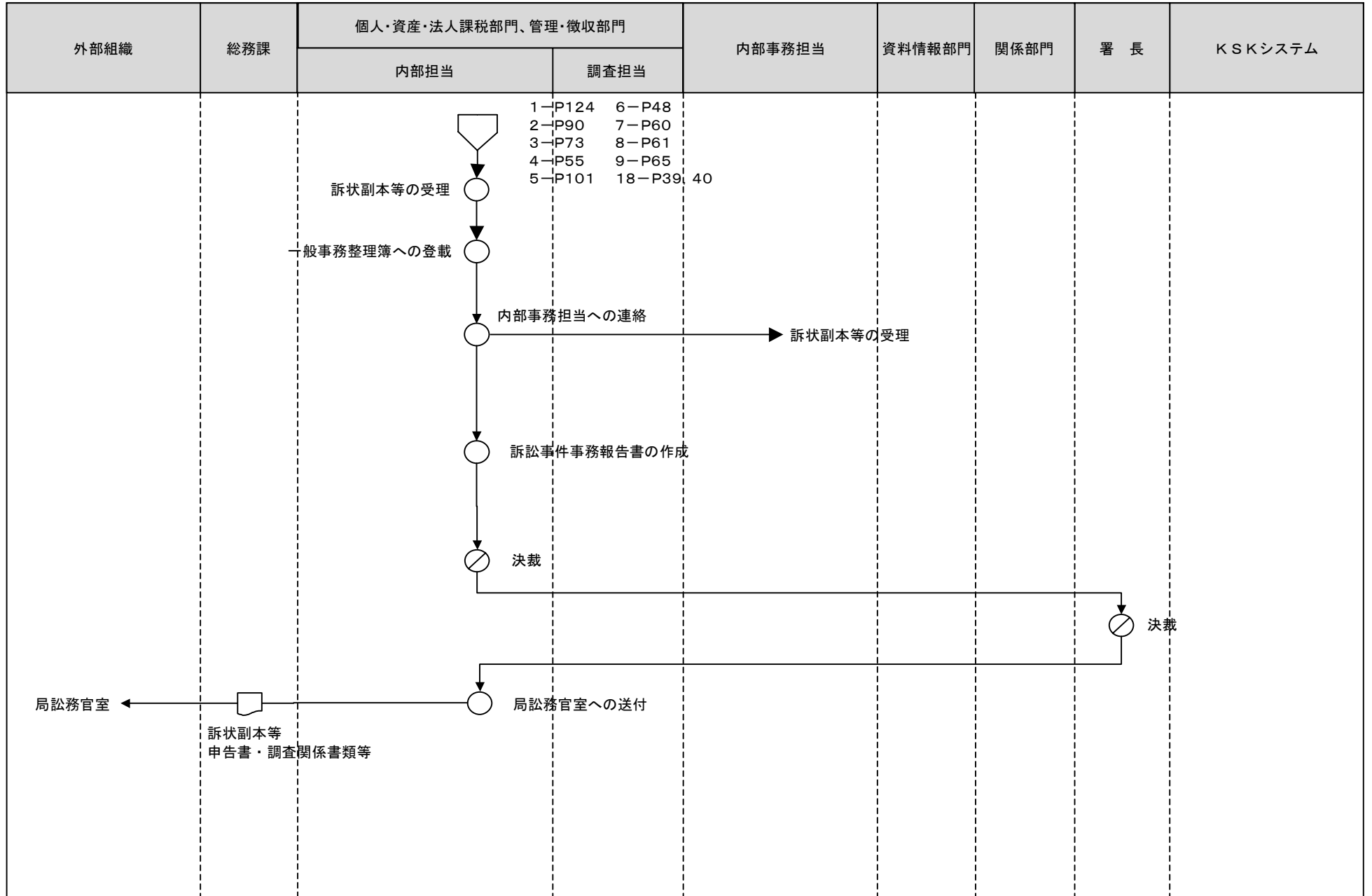

[凡例]

- 手作業
- ⊗ 確認・チェック
- ▽ 保管
- コンピュータ処理
- ◡ コンピュータ画面
- ▭ 帳票
- 🗄️ コンピュータファイル
- ⏏️ 端子

14事前照会等事務(訴訟に関する事務〈署〉)

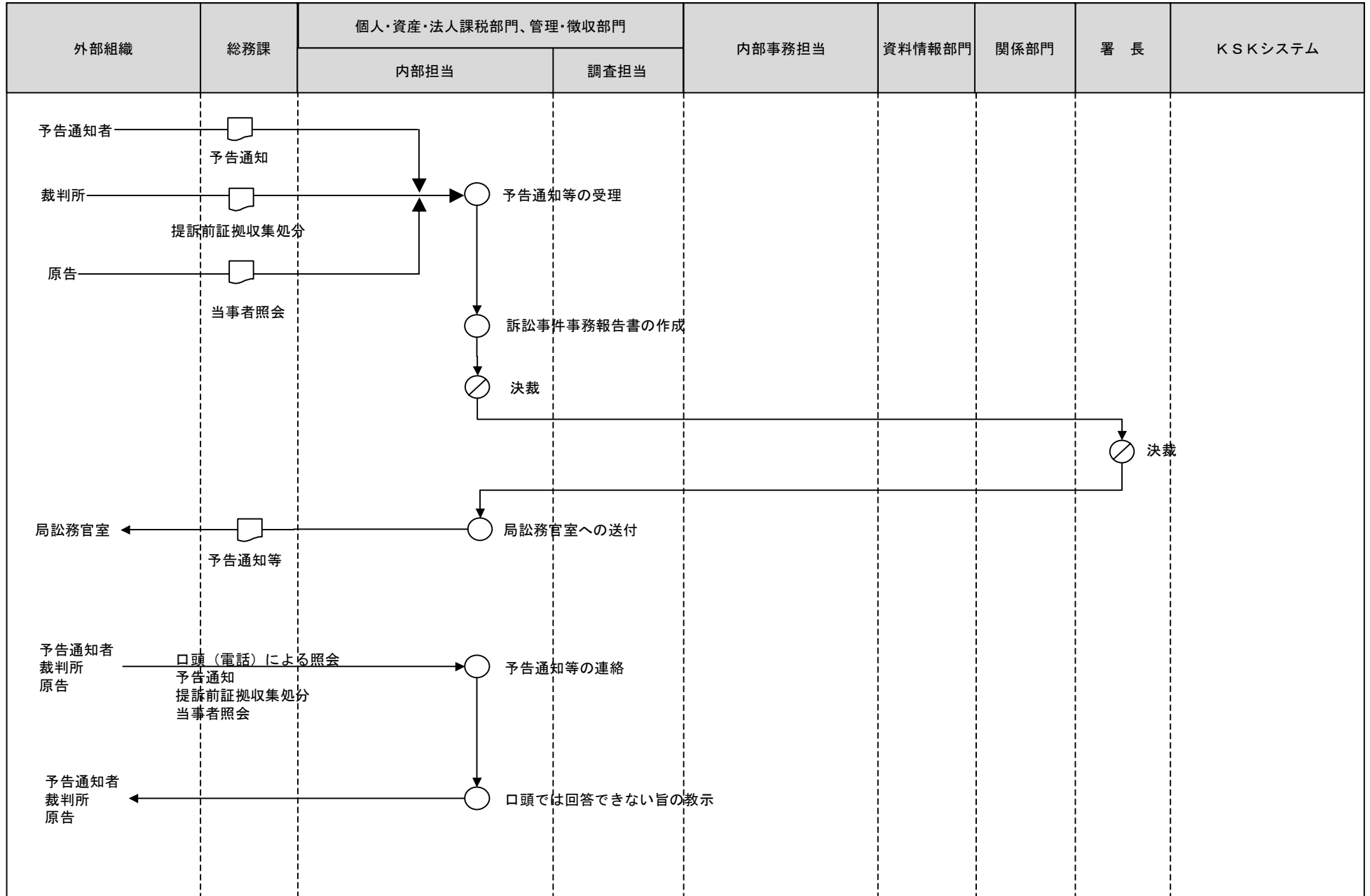

[凡例] ○ 手作業 ⊗ 確認・チェック ▽ 保管 □ コンピュータ処理 ◡ コンピュータ画面 ◻ 帳票 ◯ コンピュータファイル ◱ 端子

14事前照会等事務(訴訟に関する事務〈署〉)

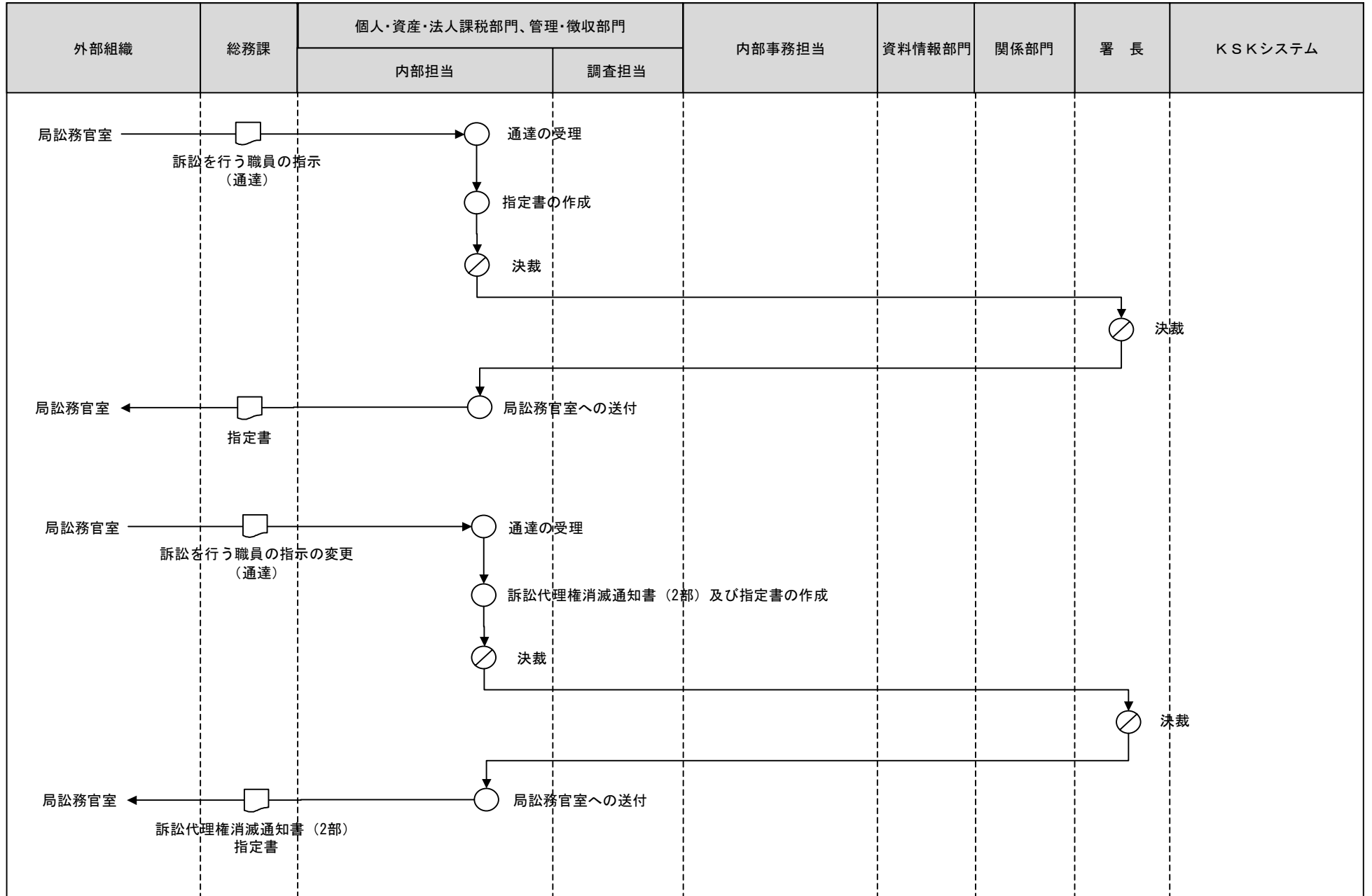

- [凡例] ○ 手作業 ⊗ 確認・チェック ▽ 保管 □ コンピュータ処理 ◡ コンピュータ画面 ◻ 帳票 円筒 コンピュータファイル 五角形 端子

14事前照会等事務(訴訟に関する事務〈署〉)

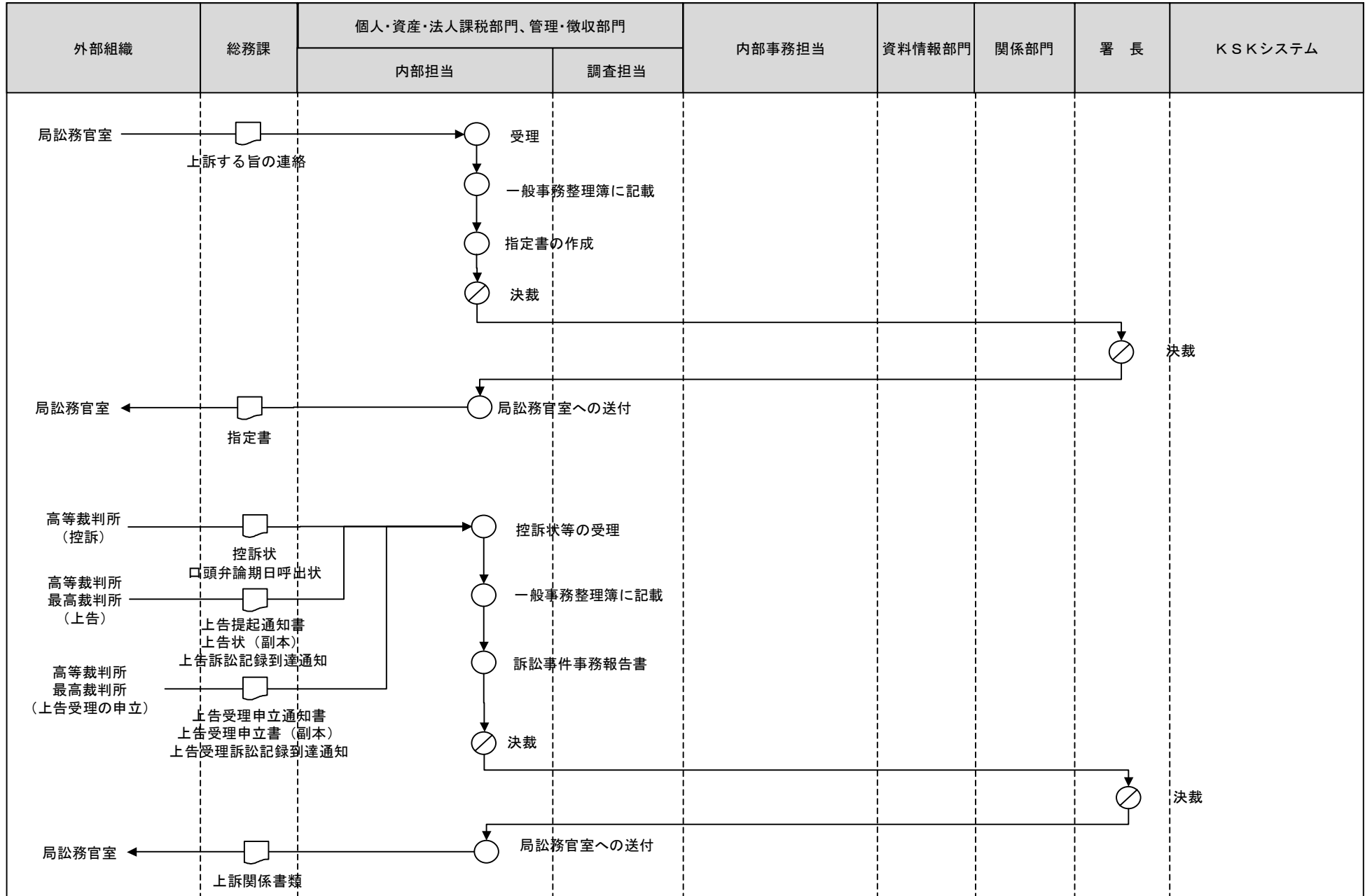

[凡例]

○ 手作業

⊗ 確認・チェック

▽ 保管

□ コンピュータ
処理

⬡ コンピュータ
画面

▭ 帳票

⊞ コンピュータ
ファイル

⬢ 端子

14事前照会等事務(訴訟に関する事務〈署〉)

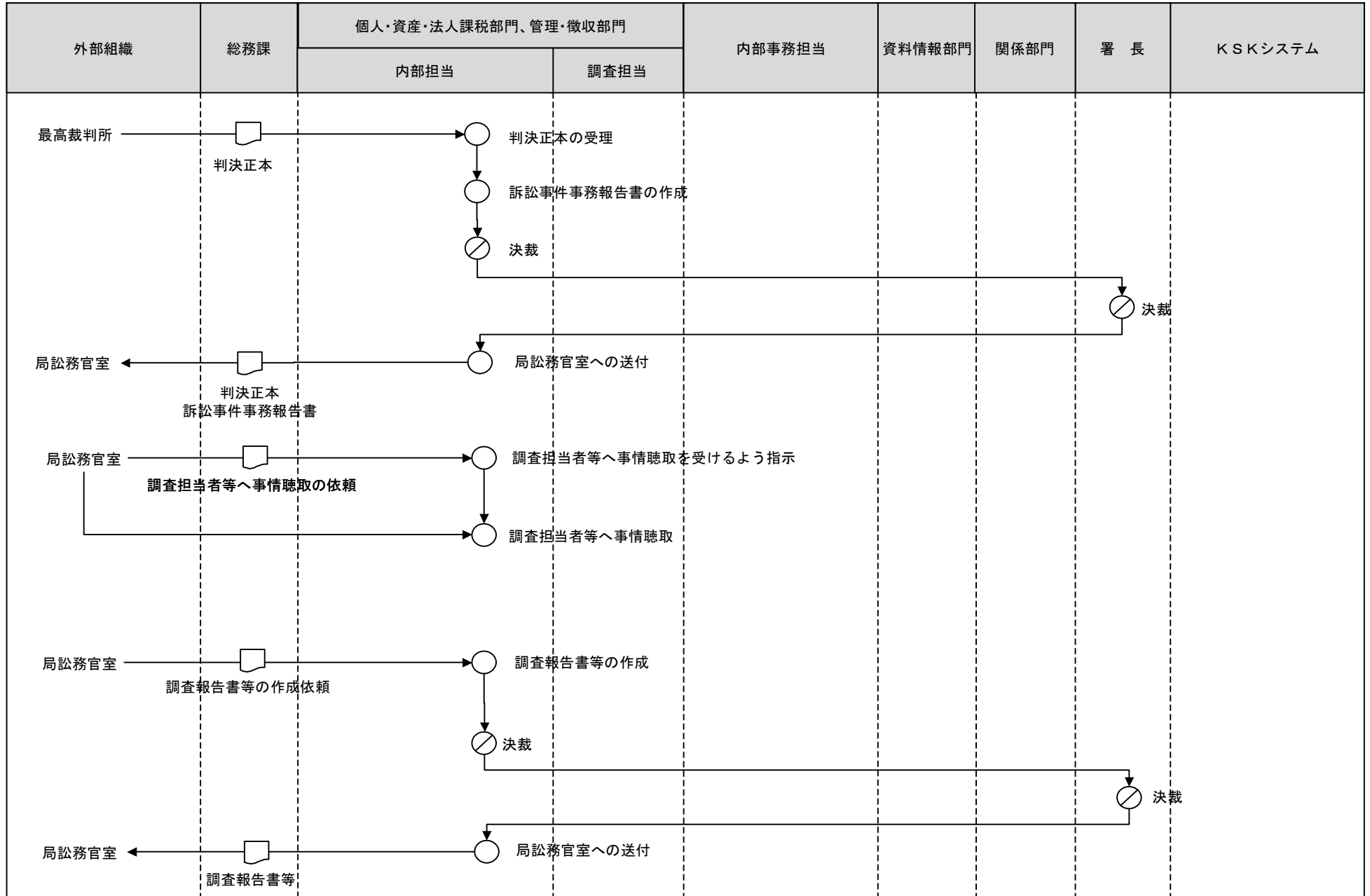

[凡例] ○ 手作業 ⊗ 確認・チェック ▽ 保管 □ コンピュータ処理 ◡ コンピュータ画面 ◻ 帳票 〇 コンピュータファイル ▽ 端子

