

6源泉所得税事務(源泉徴収義務者の把握等)

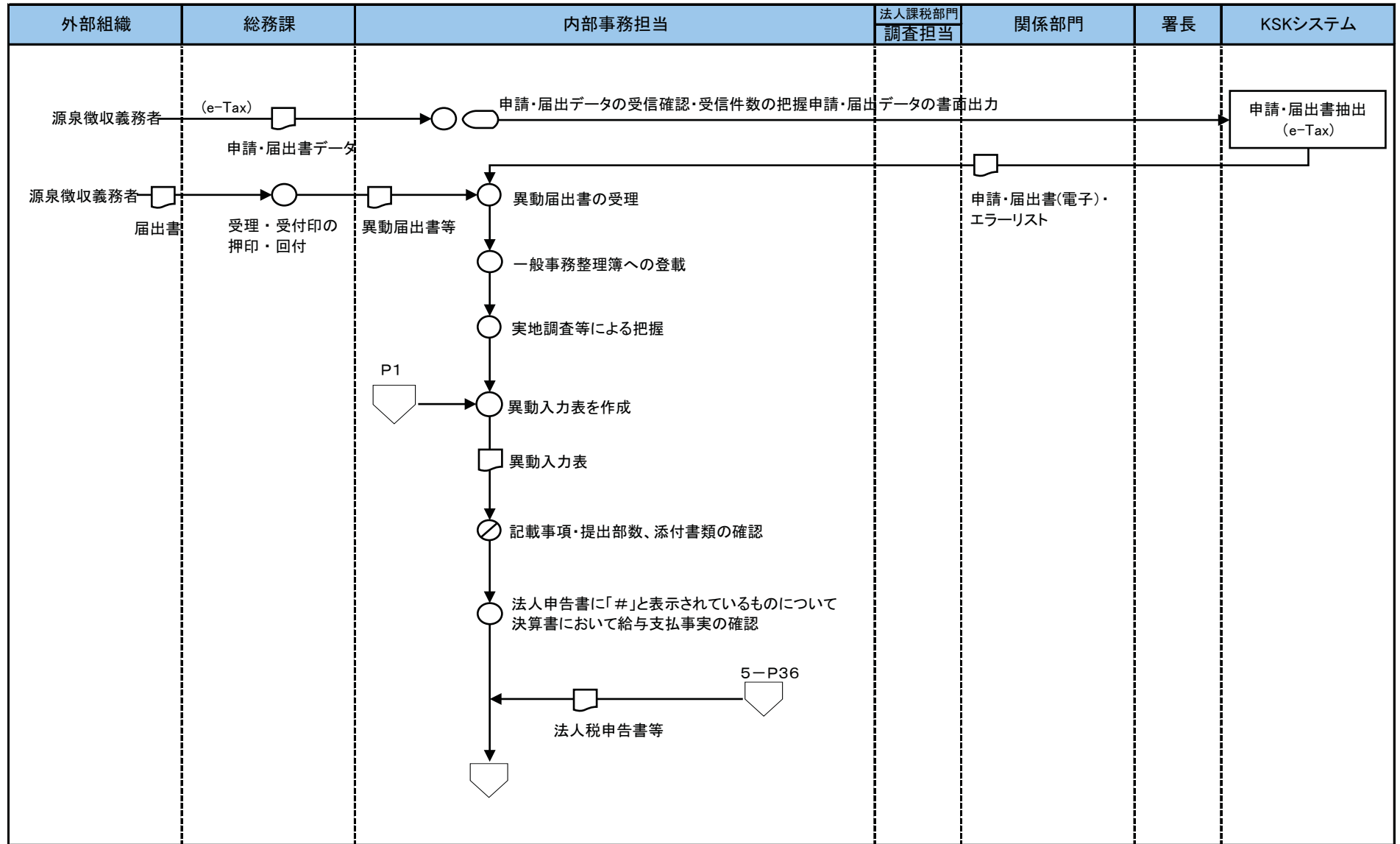

[凡例] ○ 手作業    ⊗ 確認・チェック    ▽ 保管    □ コンピュータ処理    ◯ コンピュータ画面    ㊞ 帳票    ㊿ コンピュータファイル    ㊾ 端子

6源泉所得税事務(源泉徴収義務者の把握等)

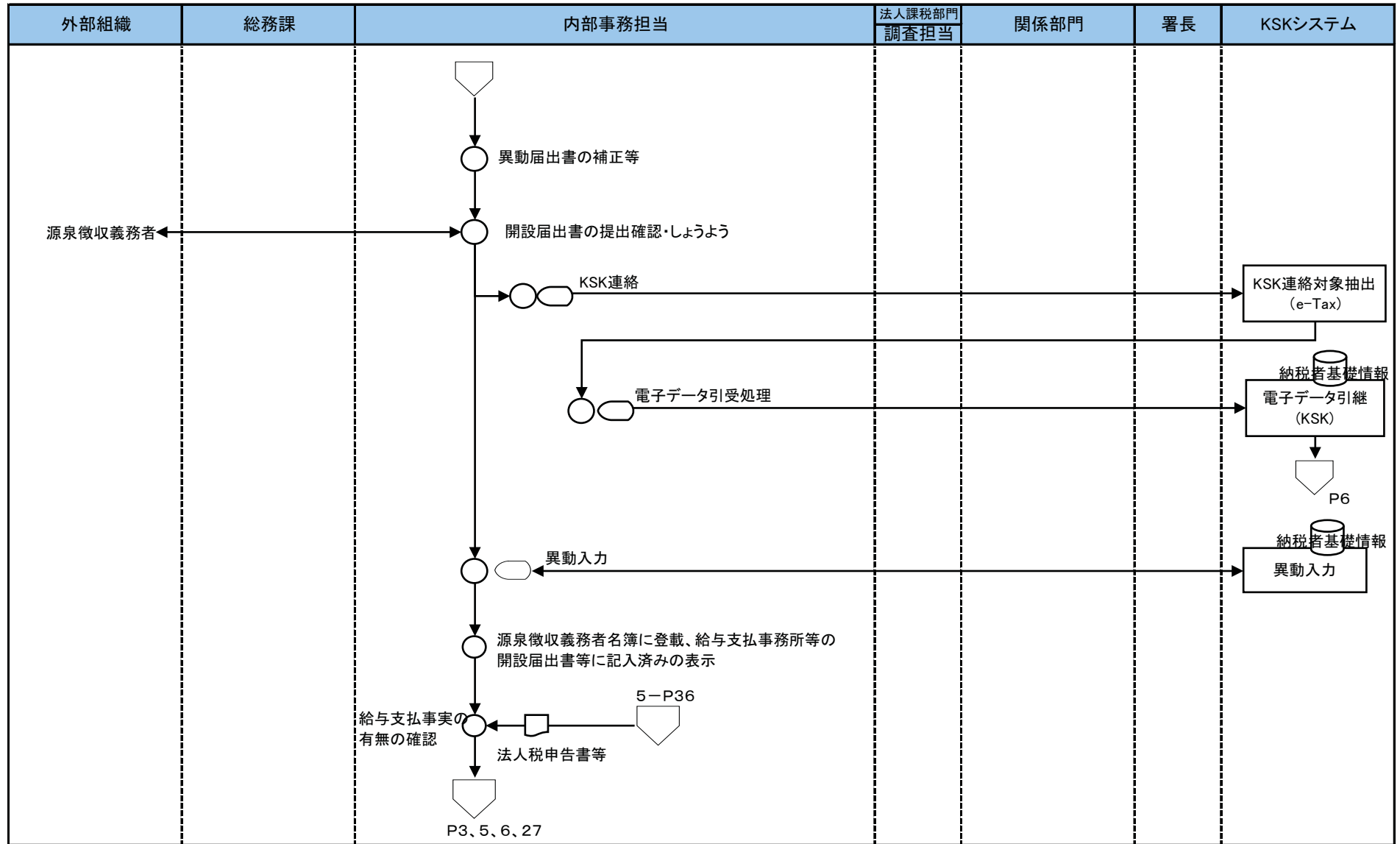

[凡例] ○ 手作業    ⊗ 確認・チェック    ▽ 保管    □ コンピュータ処理    ○ コンピュータ画面    □ 帳票    ○ コンピュータファイル    ▽ 端子

6源泉所得税事務(源泉徴収義務者の把握等)

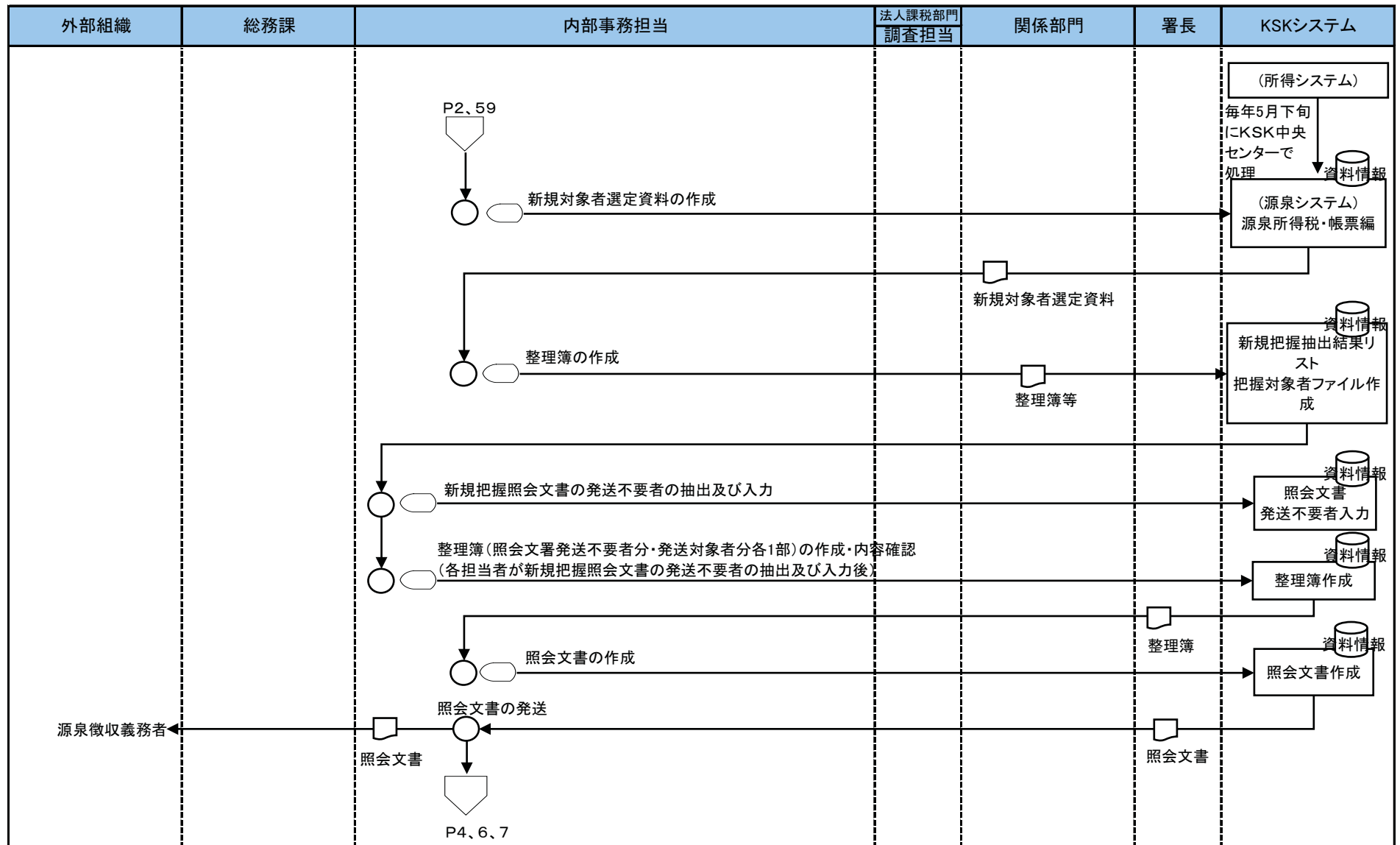

[凡例] ○ 手作業    ⊗ 確認・チェック    ▽ 保管    □ コンピュータ処理    ○ コンピュータ画面    □ 帳票    ○ コンピュータファイル    ▽ 端子

6源泉所得税事務(源泉徴収義務者の把握等)

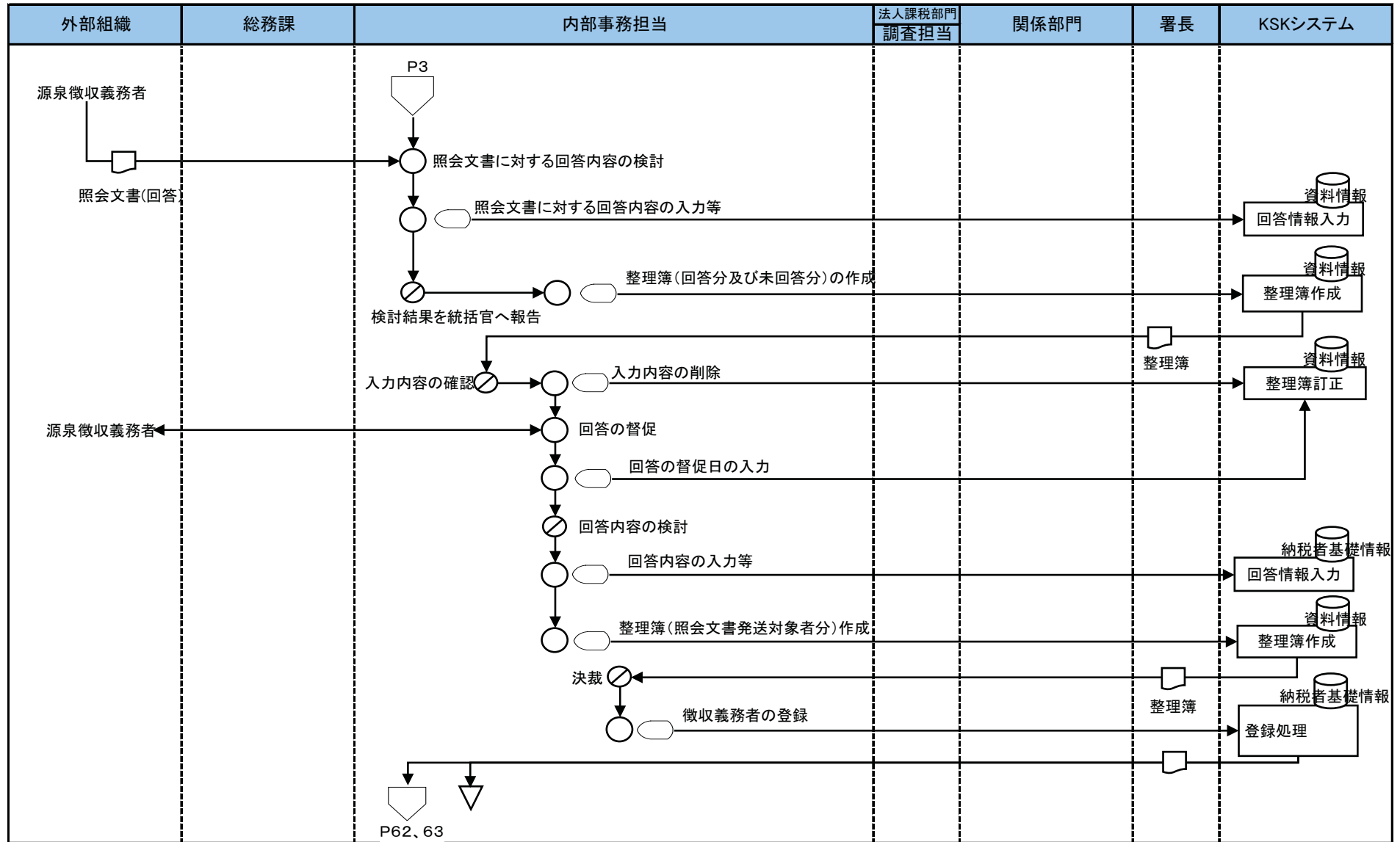

[凡例] ○ 手作業    ⊗ 確認・チェック    ▽ 保管    □ コンピュータ処理    ◯ コンピュータ画面    ㊞ 帳票    ㊿ コンピュータファイル    ㊾ 端子



6源泉所得税事務(源泉徴収義務者基礎情報の新規登録等)

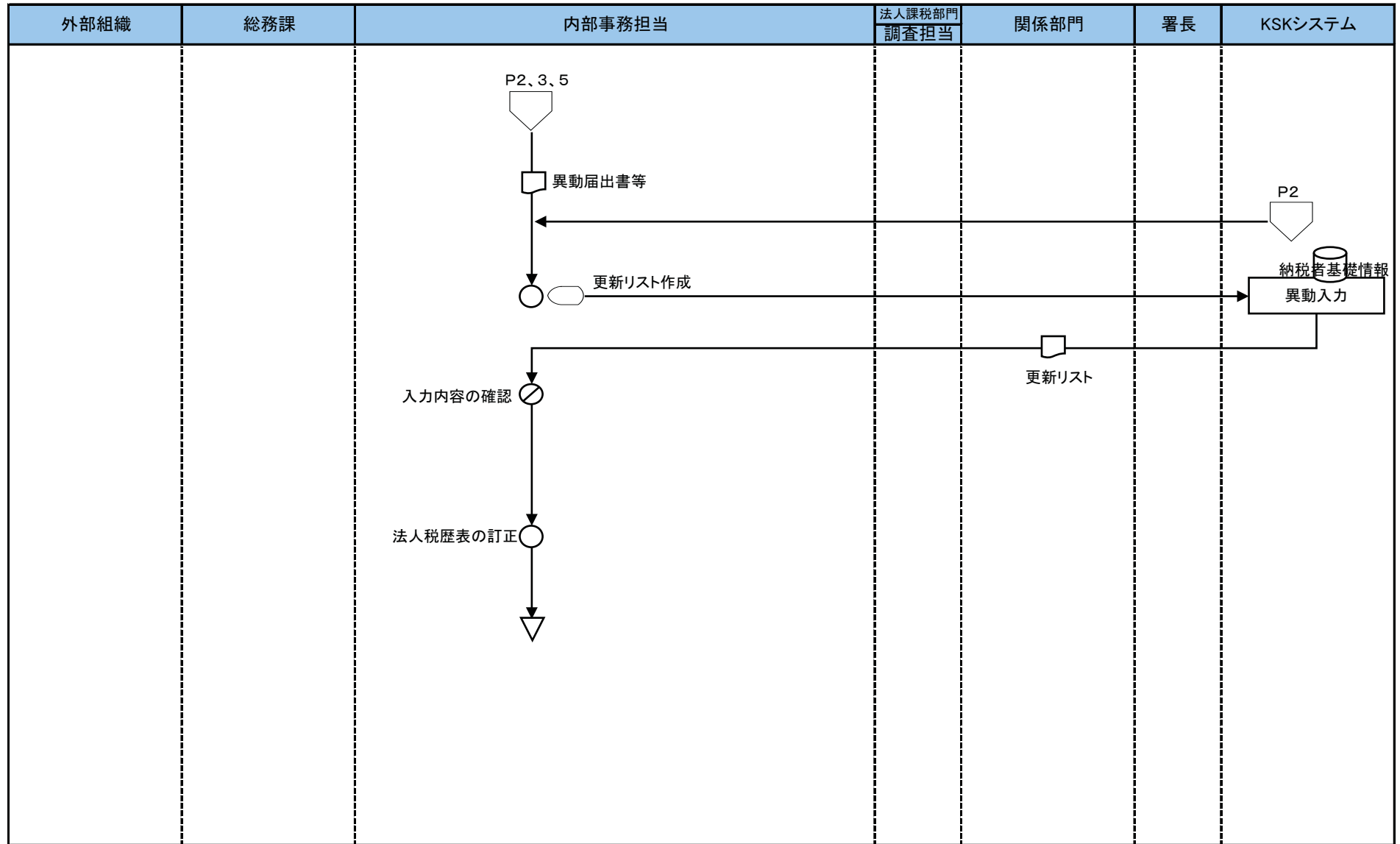

[凡例] ○ 手作業 ⊗ 確認・チェック ▽ 保管 □ コンピュータ処理 ○ コンピュータ画面 ㊞ 帳票 ㊿ コンピュータファイル △ 端子

6源泉所得税事務(源泉徴収義務者基礎情報の更新)

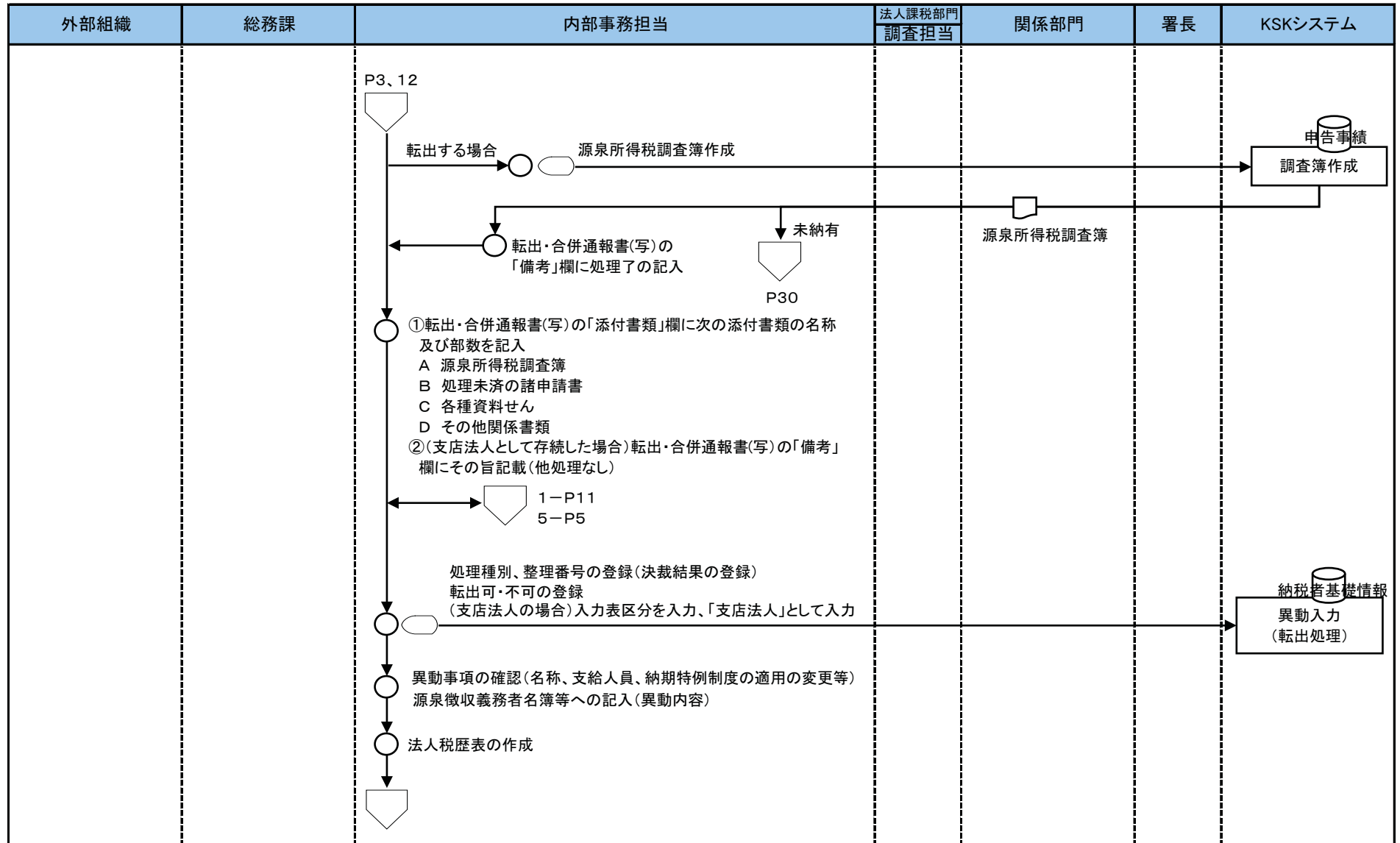

[凡例] ○ 手作業    ⊗ 確認・チェック    ▽ 保管    □ コンピュータ処理    ◯ コンピュータ画面    ㊞ 帳票    ㊿ コンピュータファイル    ▽ 端子

6源泉所得税事務(徴収高計算書の審査等)

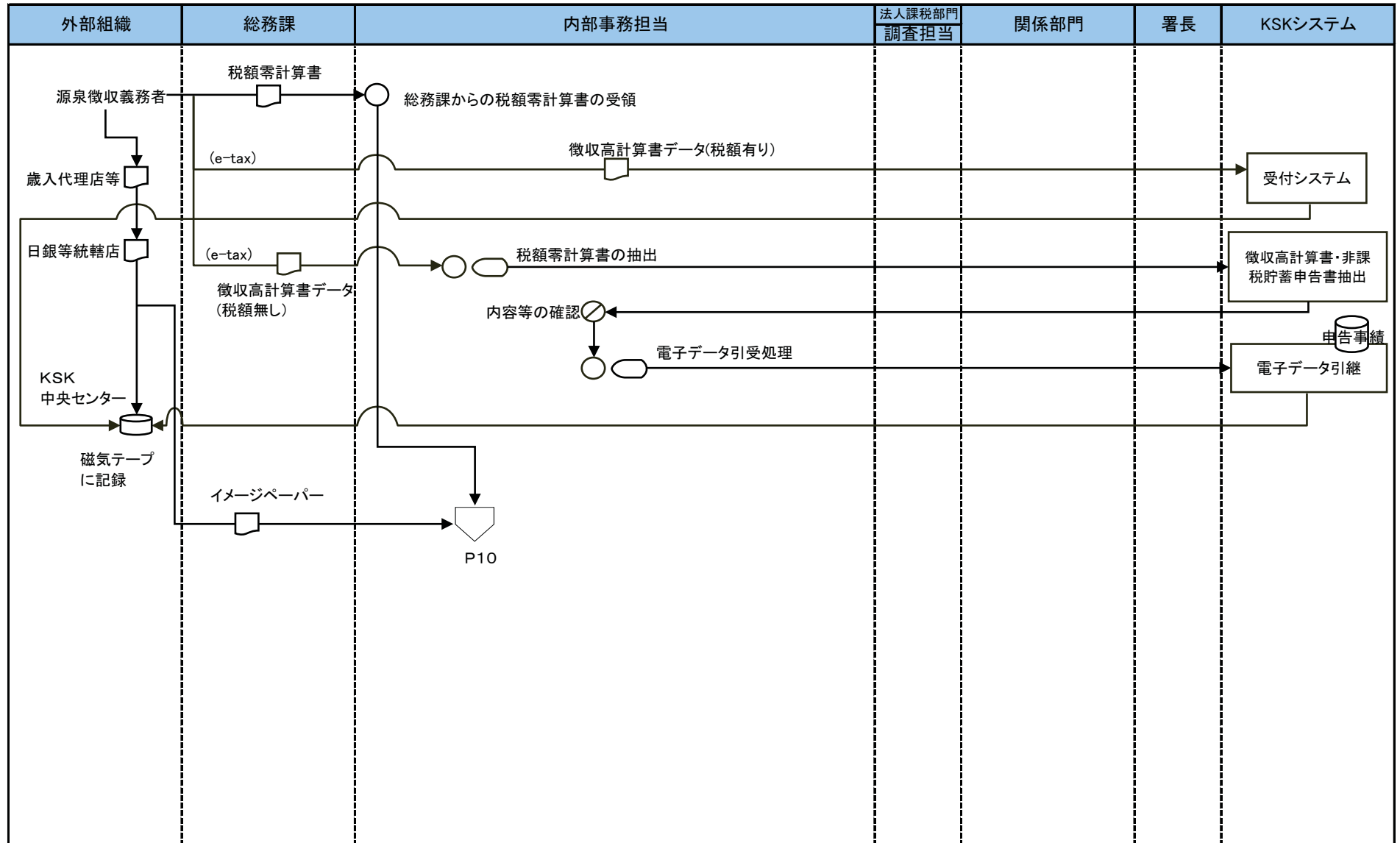

[凡例] ○ 手作業    ⊗ 確認・チェック    ▽ 保管    □ コンピュータ処理    ◯ コンピュータ画面    帳票    円筒 コンピュータファイル    端子



6源泉所得税事務(収納済額等の確認・整理)

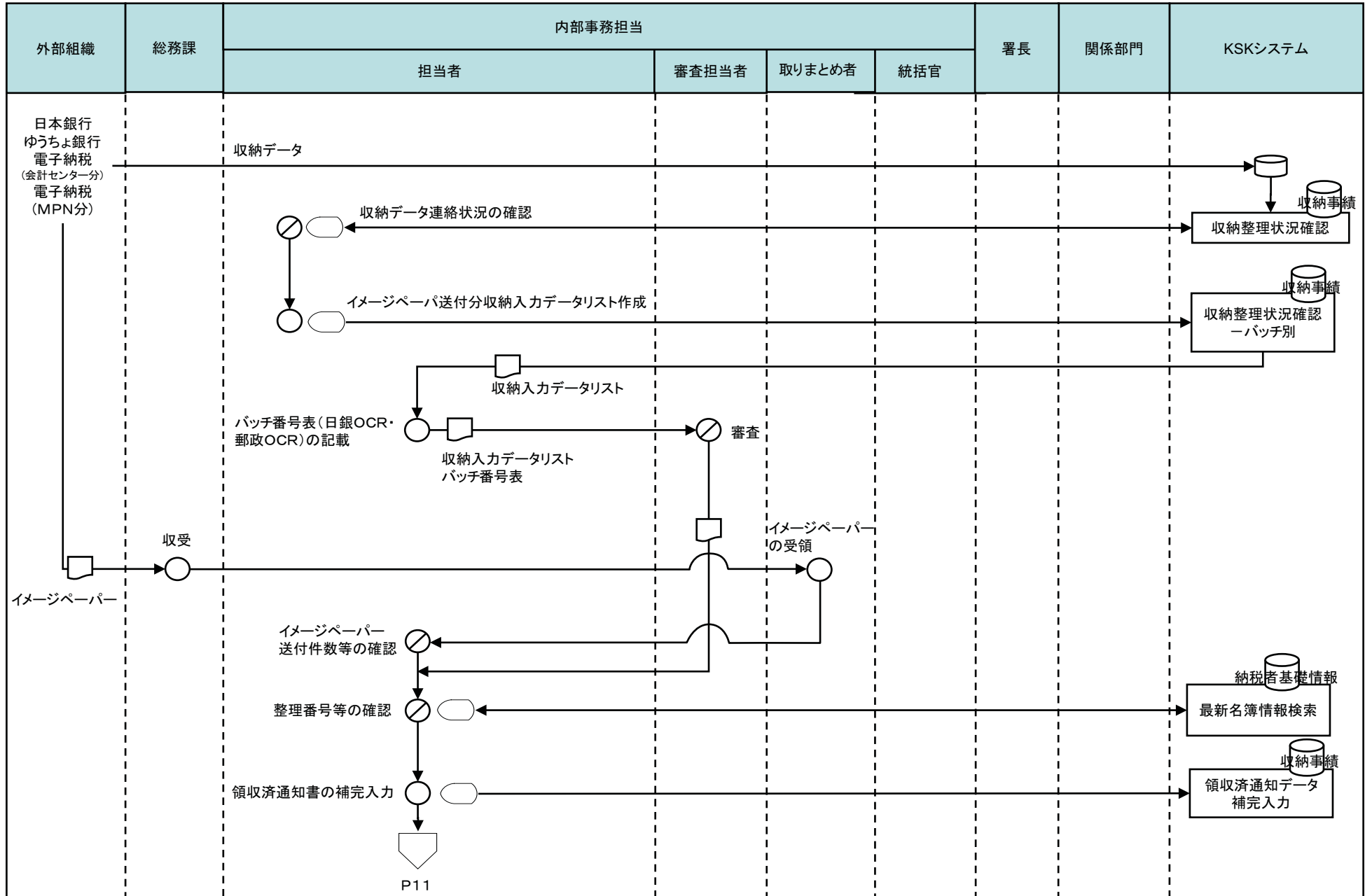

[凡例]

○ 手作業

⊗ 確認・チェック

▽ 保管

□ コンピュータ  
処理

○ コンピュータ  
画面

□ 帳票

○ コンピュータ  
ファイル

▽ 端子

6源泉所得税事務(収納済額等の確認・整理)

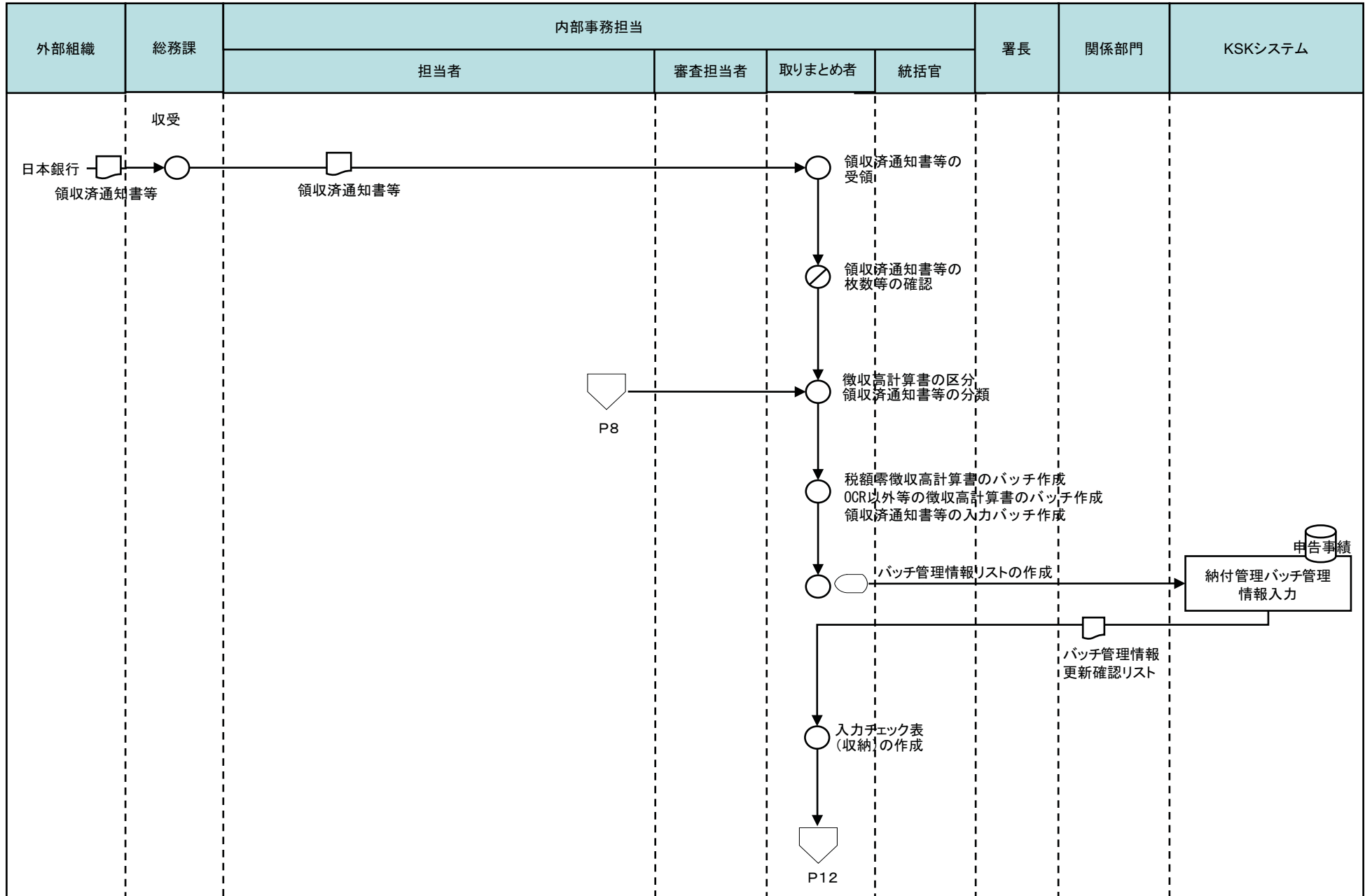

[凡例]

○ 手作業

⊗ 確認・チェック

▽ 保管

□ コンピュータ処理

◇ コンピュータ画面

▭ 帳票

⊂ コンピュータファイル

▽ 端子

6源泉所得税事務(収納済額等の登録)

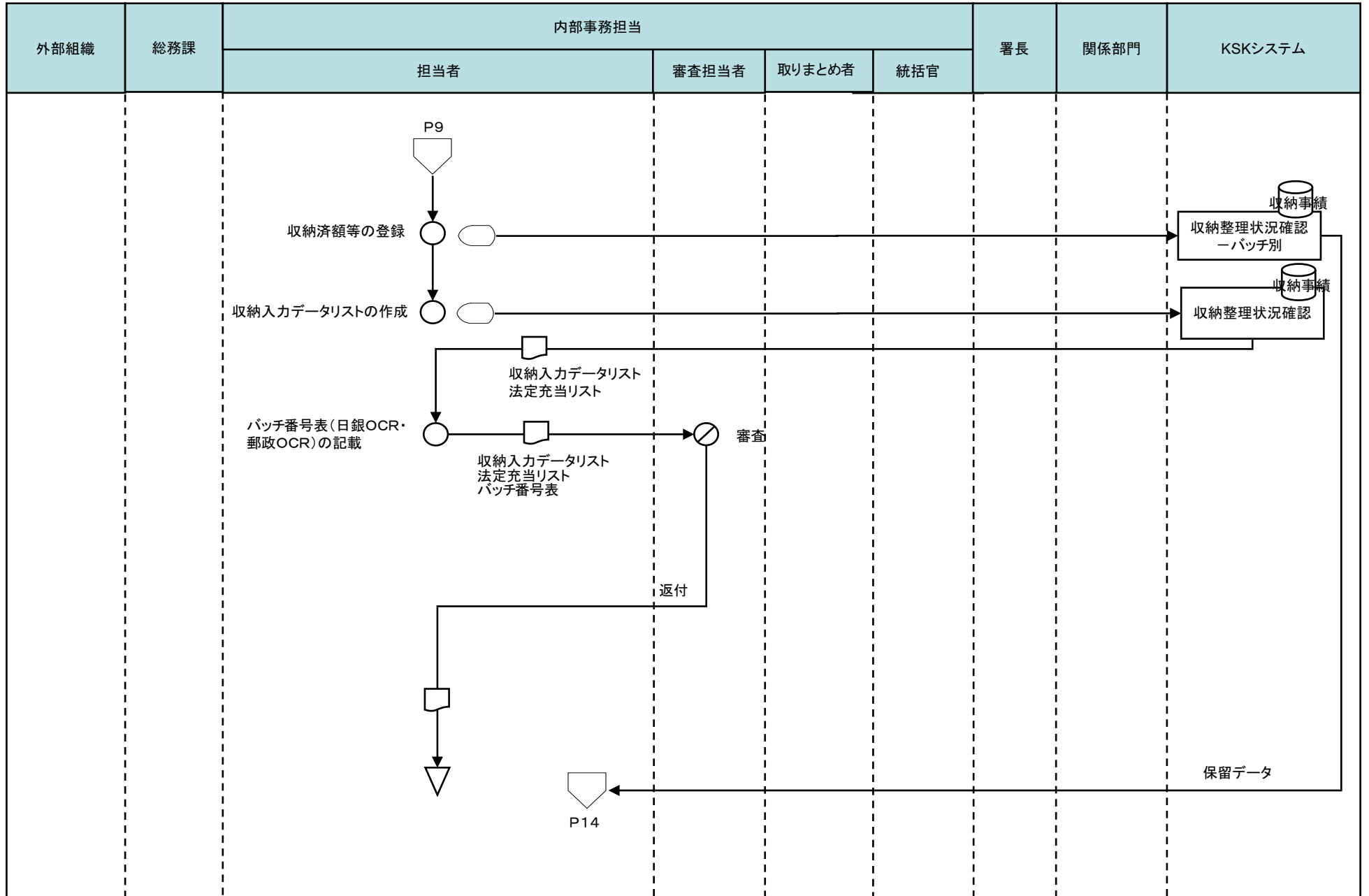

[凡例]

○ 手作業

⊗ 確認・チェック

▽ 保管

□ コンピュータ処理

◻ コンピュータ画面

▭ 帳票

🗄️ コンピュータファイル

⏏️ 端子

6源泉所得税事務(収納済額等の登録)

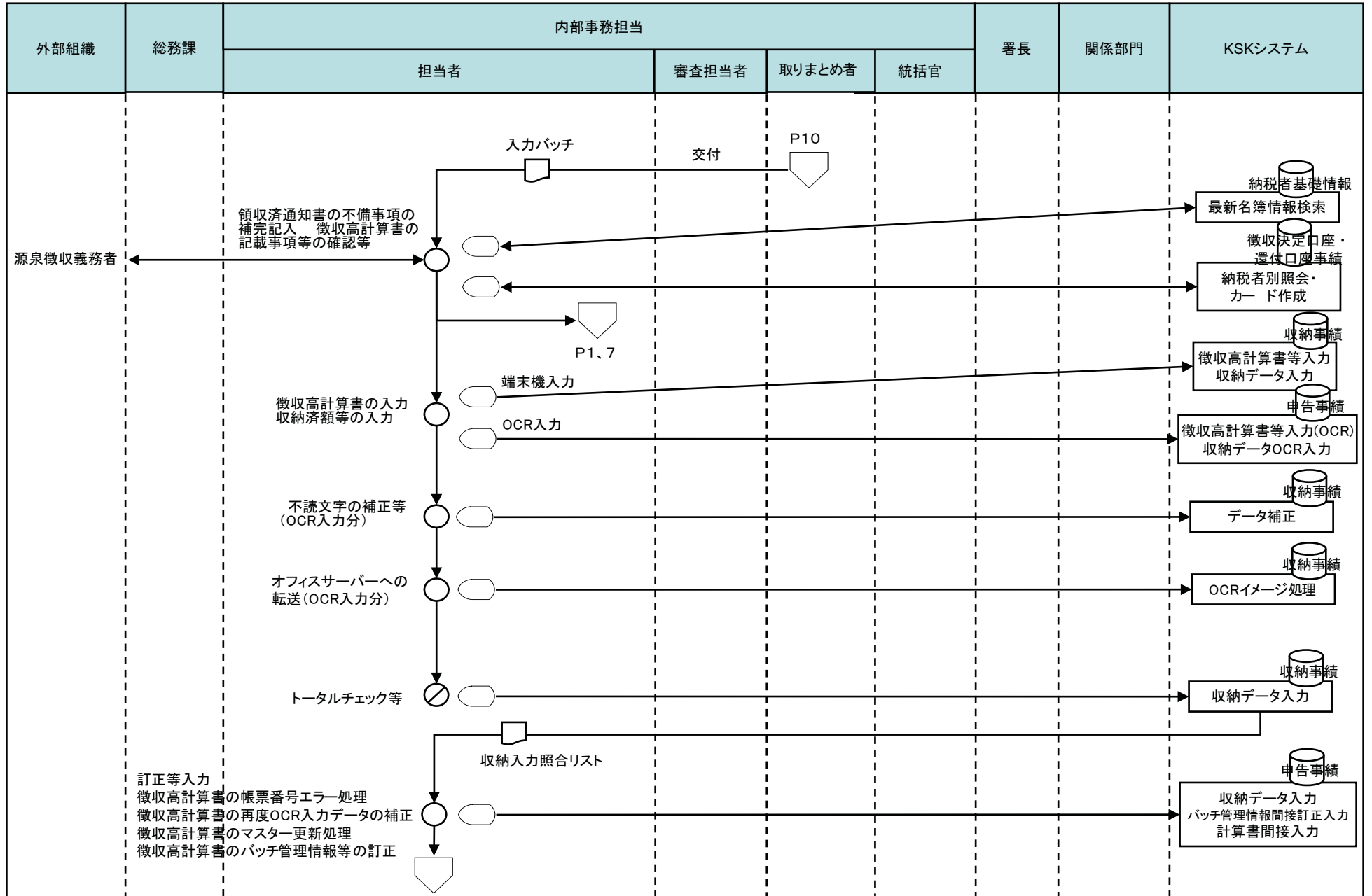

[凡例]

○ 手作業

⊗ 確認・チェック

▽ 保管

□ コンピュータ処理

◇ コンピュータ画面

▭ 帳票

⊞ コンピュータファイル

▽ 端子

6源泉所得税事務(収納済額等の登録)

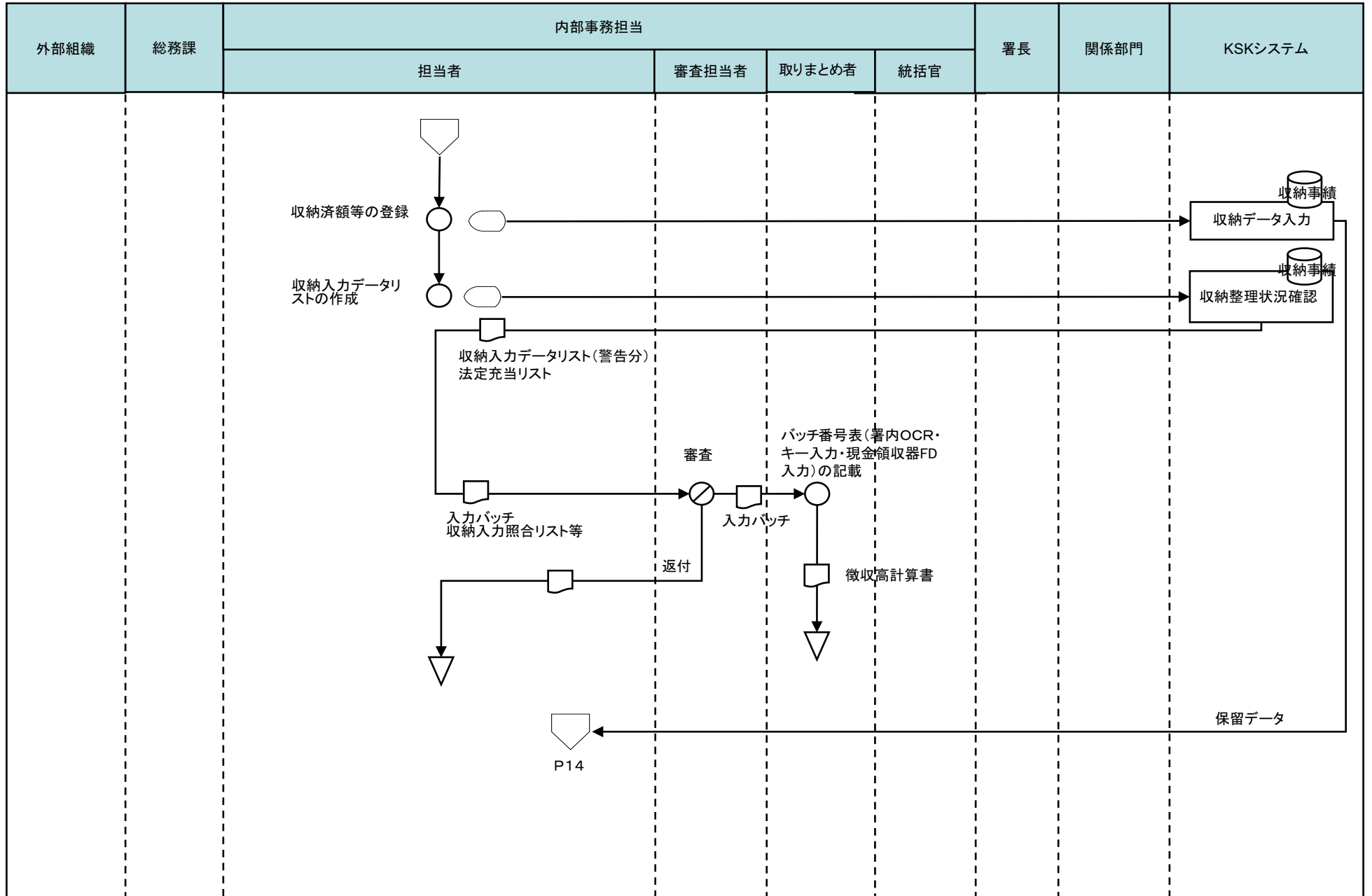

[凡例]

○ 手作業

⊗ 確認・チェック

▽ 保管

□ コンピュータ処理

◻ コンピュータ画面

□ 帳票

○ コンピュータファイル

▽ 端子

6源泉所得税事務(保留原符の解明)

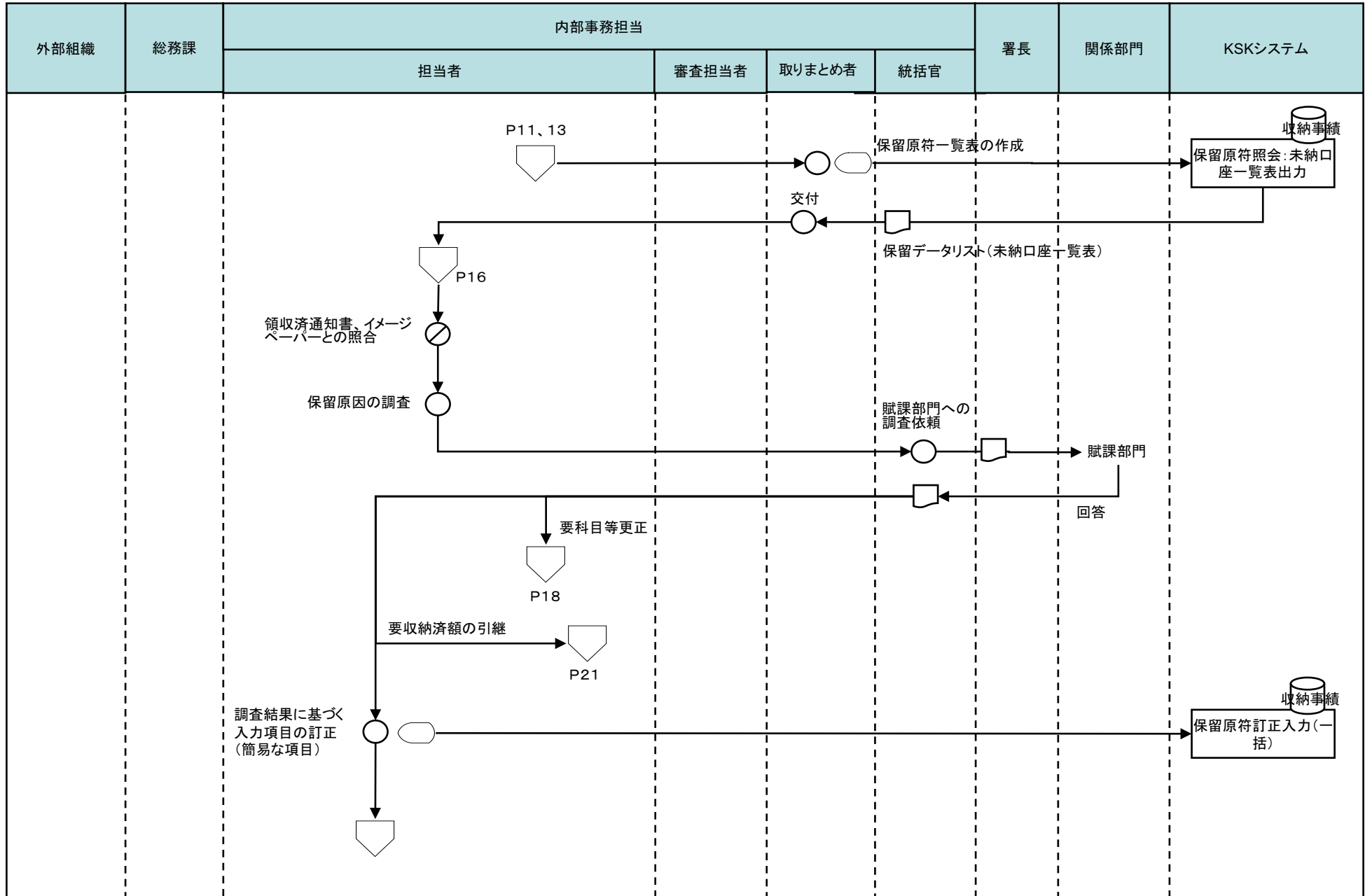

[凡例]

○ 手作業

⊗ 確認・チェック

▽ 保管

□ コンピュータ処理

◯ コンピュータ画面

▭ 帳票

🗄️ コンピュータファイル

⏏️ 端子

6源泉所得税事務(保留原符の解明)

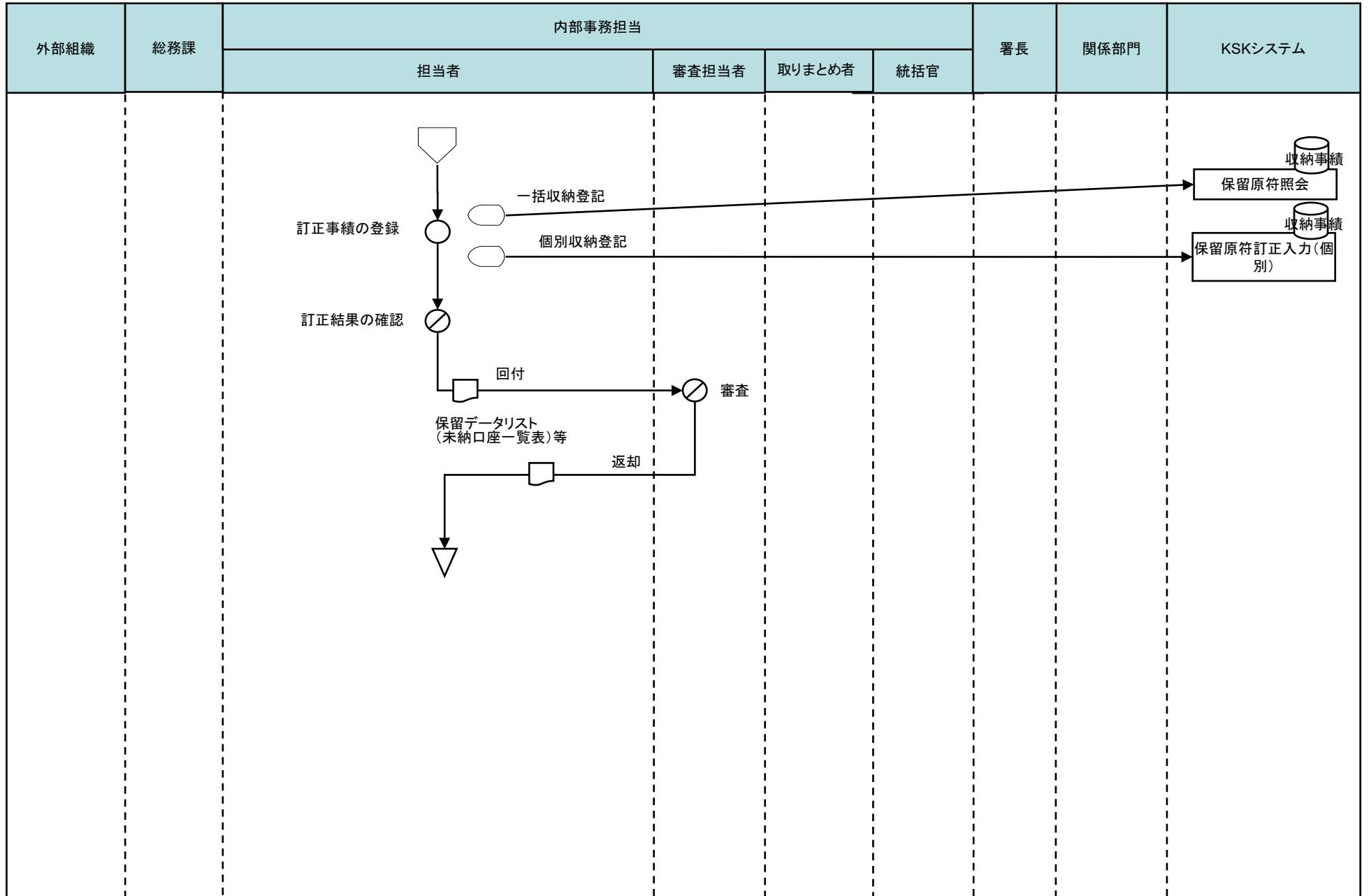

[凡例]

○ 手作業

⊗ 確認・チェック

▽ 保管

□ コンピュータ処理

◡ コンピュータ画面

□ 帳票

○ コンピュータファイル

▽ 端子

6源泉所得税事務(保留原符の解明)

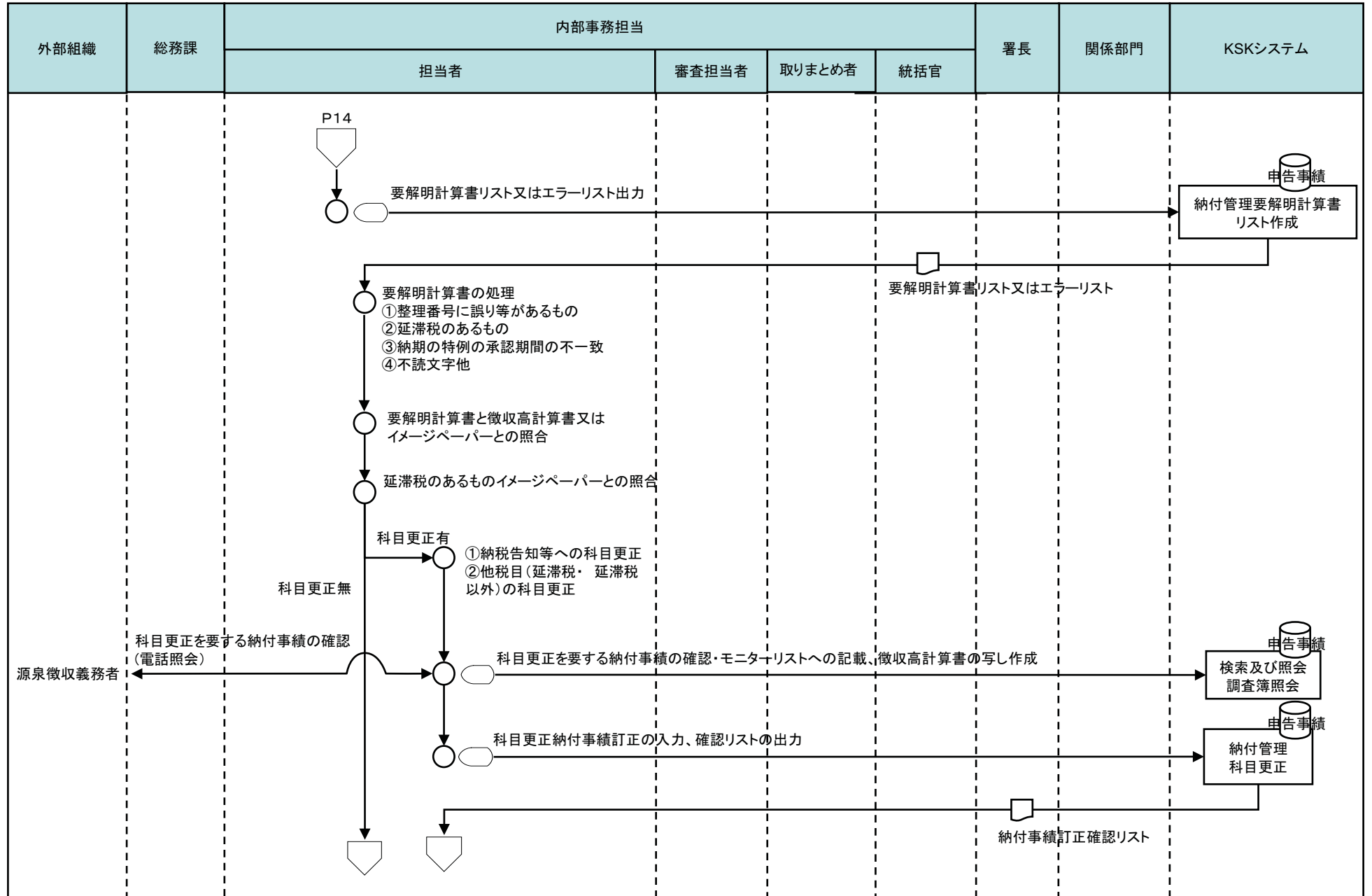

[凡例]

○ 手作業

⊗ 確認・チェック

▽ 保管

□ コンピュータ処理

◯ コンピュータ画面

▭ 帳票

⊞ コンピュータファイル

▽ 端子



6源泉所得税事務(保留原符の解明)

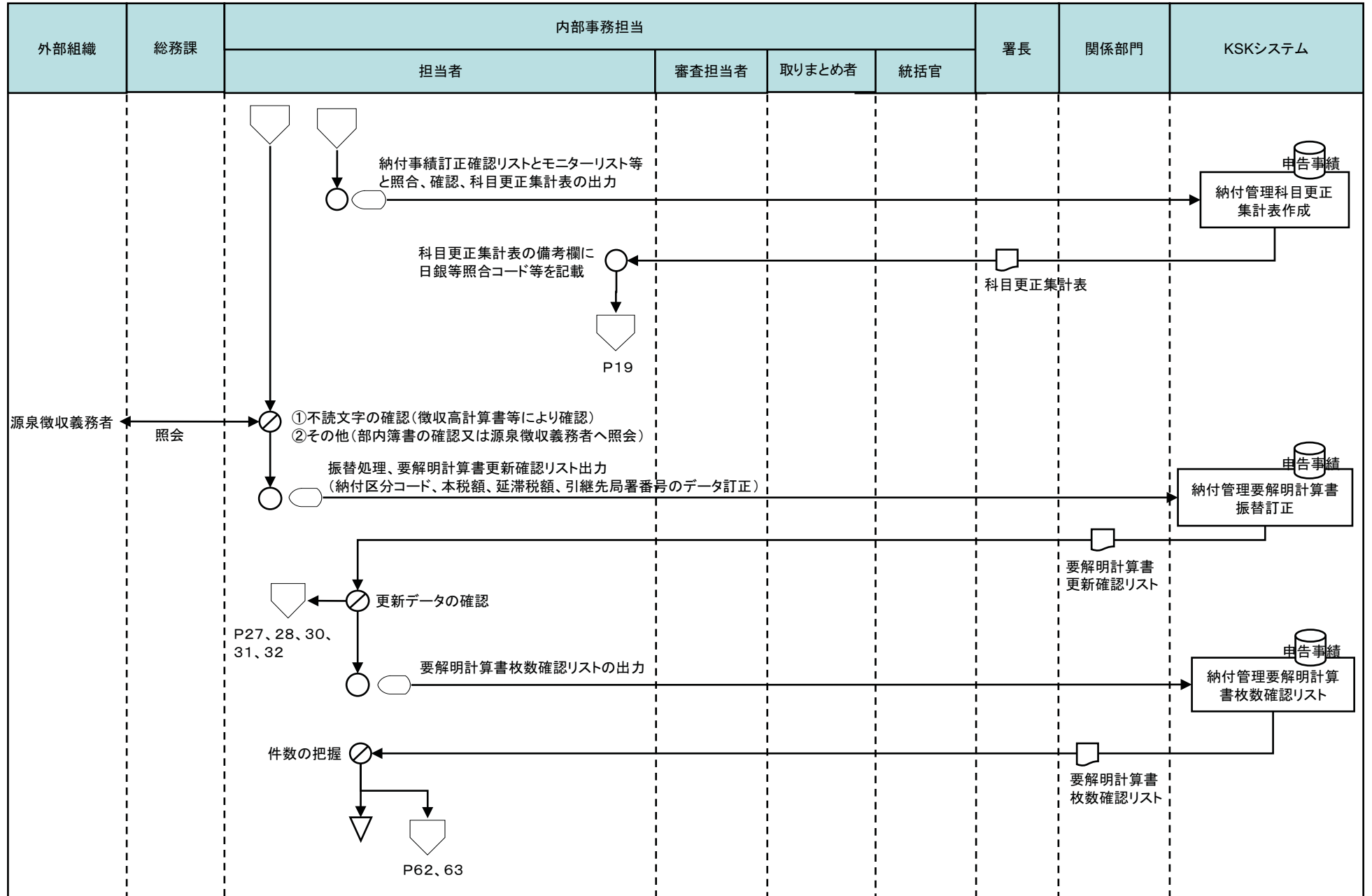

[凡例]

○ 手作業

⊗ 確認・チェック

▽ 保管

□ コンピュータ処理

◡ コンピュータ画面

▭ 帳票

⊞ コンピュータファイル

◡ 端子

6源泉所得税事務(科目等更正)

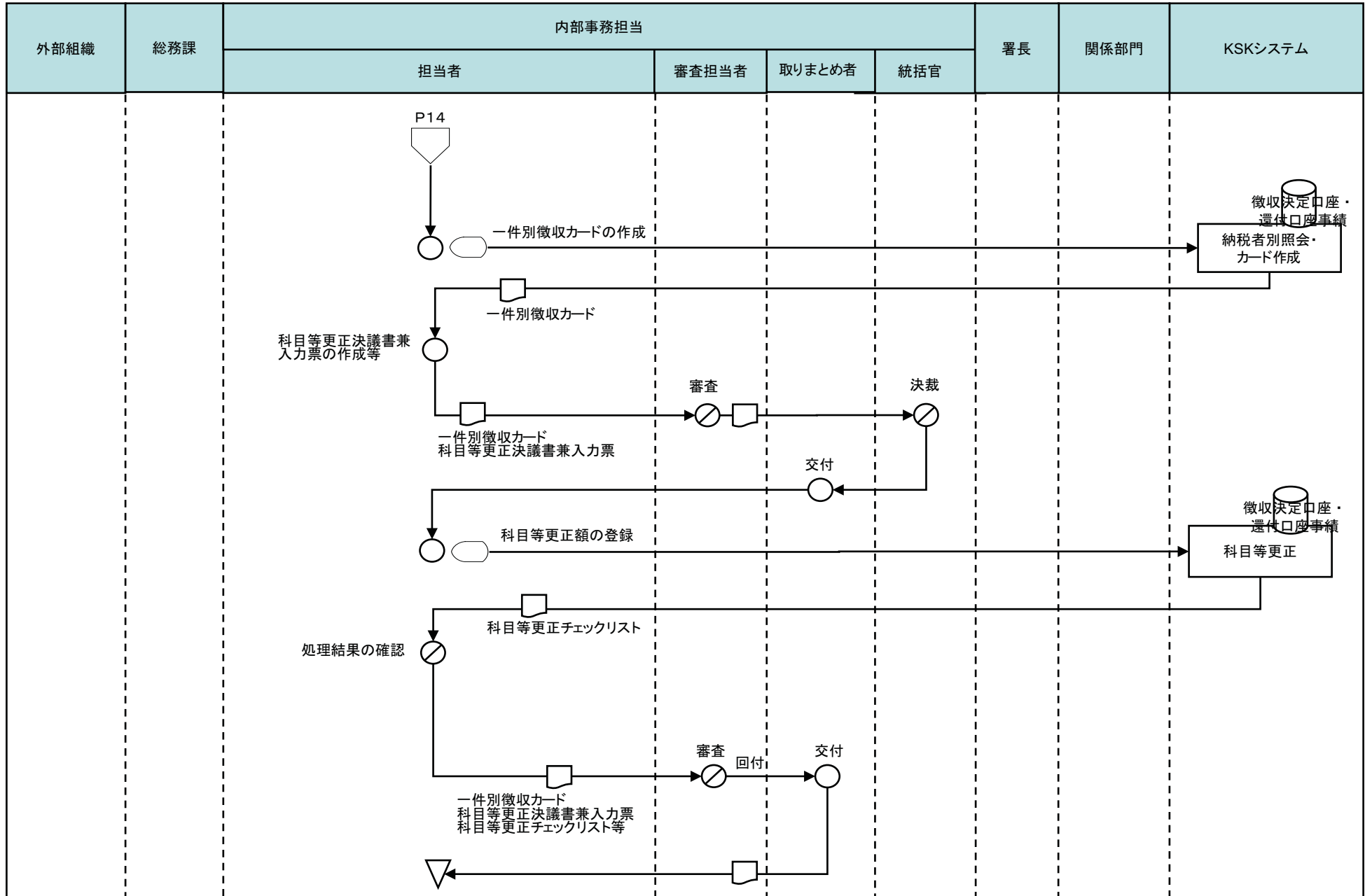

[凡例]

○ 手作業

⊗ 確認・チェック

▽ 保管

□ コンピュータ処理

◯ コンピュータ画面

□ 帳票

○ コンピュータファイル

▽ 端子

6源泉所得税事務(科目等更正)

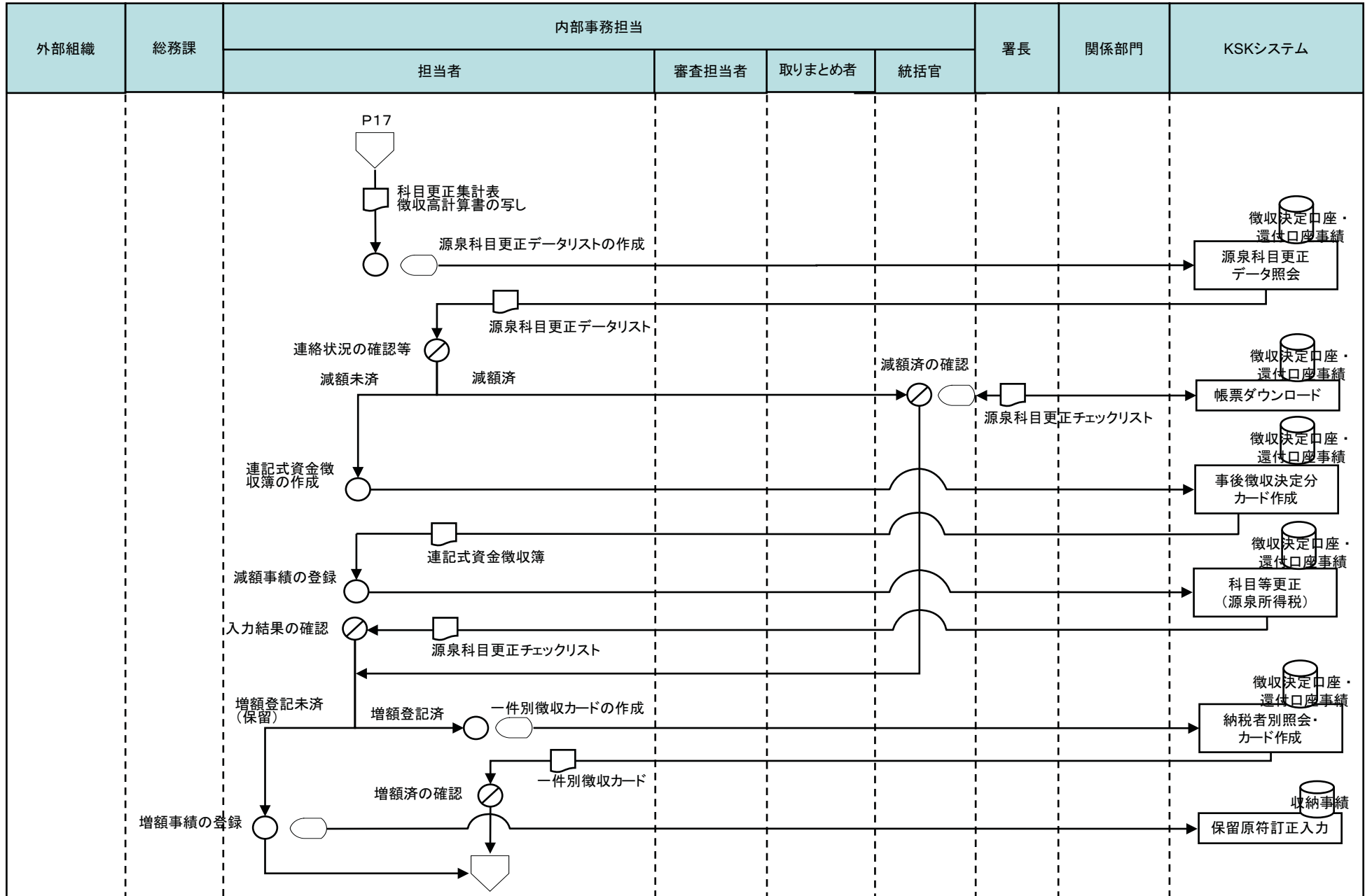

[凡例]

○ 手作業

⊗ 確認・チェック

▽ 保管

□ コンピュータ  
処理

◯ コンピュータ  
画面

▭ 帳票

⊂ コンピュータ  
ファイル

▽ 端子

6源泉所得税事務(科目等更正)

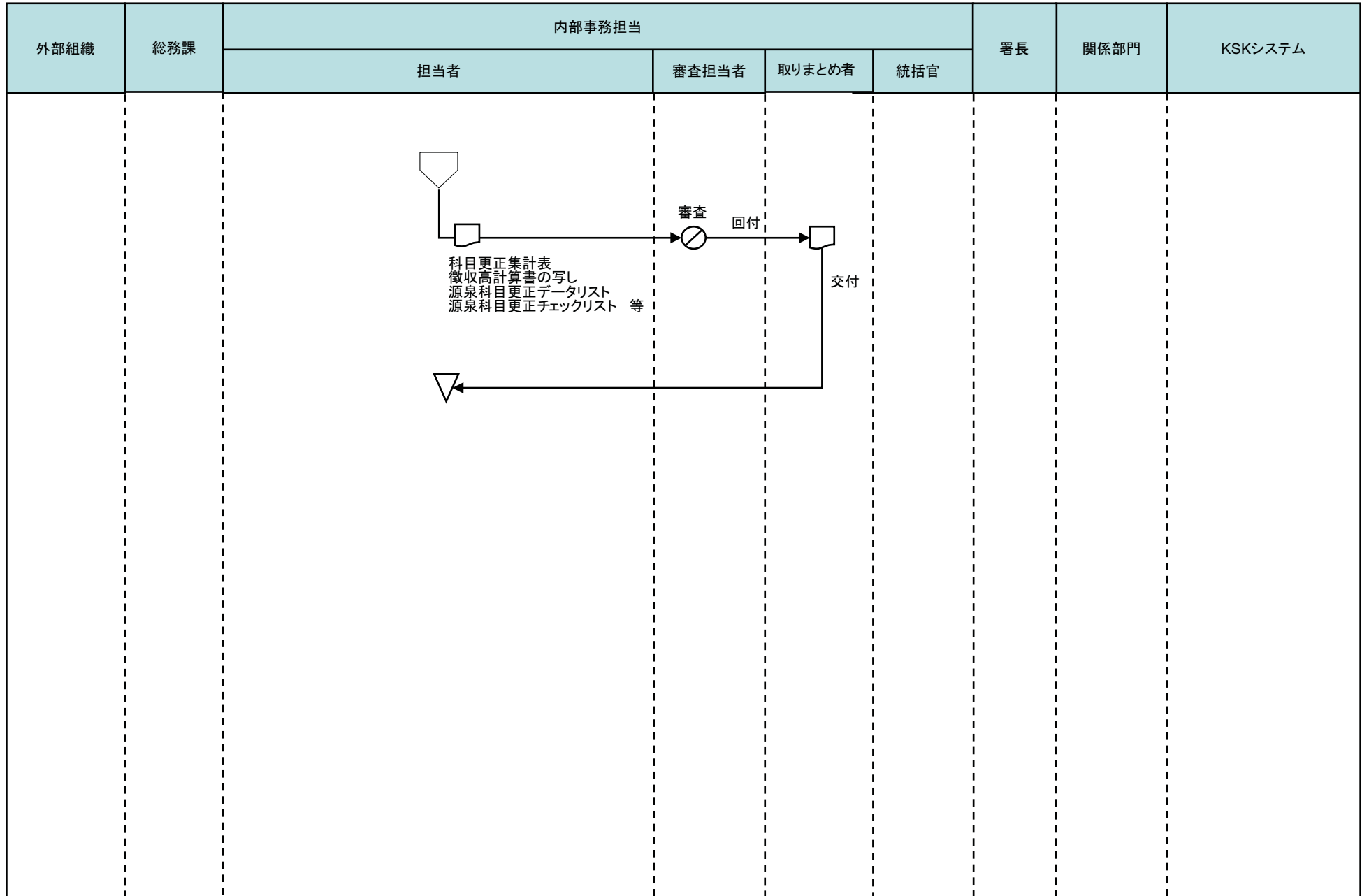

[凡例]

○ 手作業

⊗ 確認・チェック

▽ 保管

□ コンピュータ  
処理

◻ コンピュータ  
画面

▭ 帳票

⊞ コンピュータ  
ファイル

◻ 端子

6源泉所得税事務(収納済額その他署への引継)

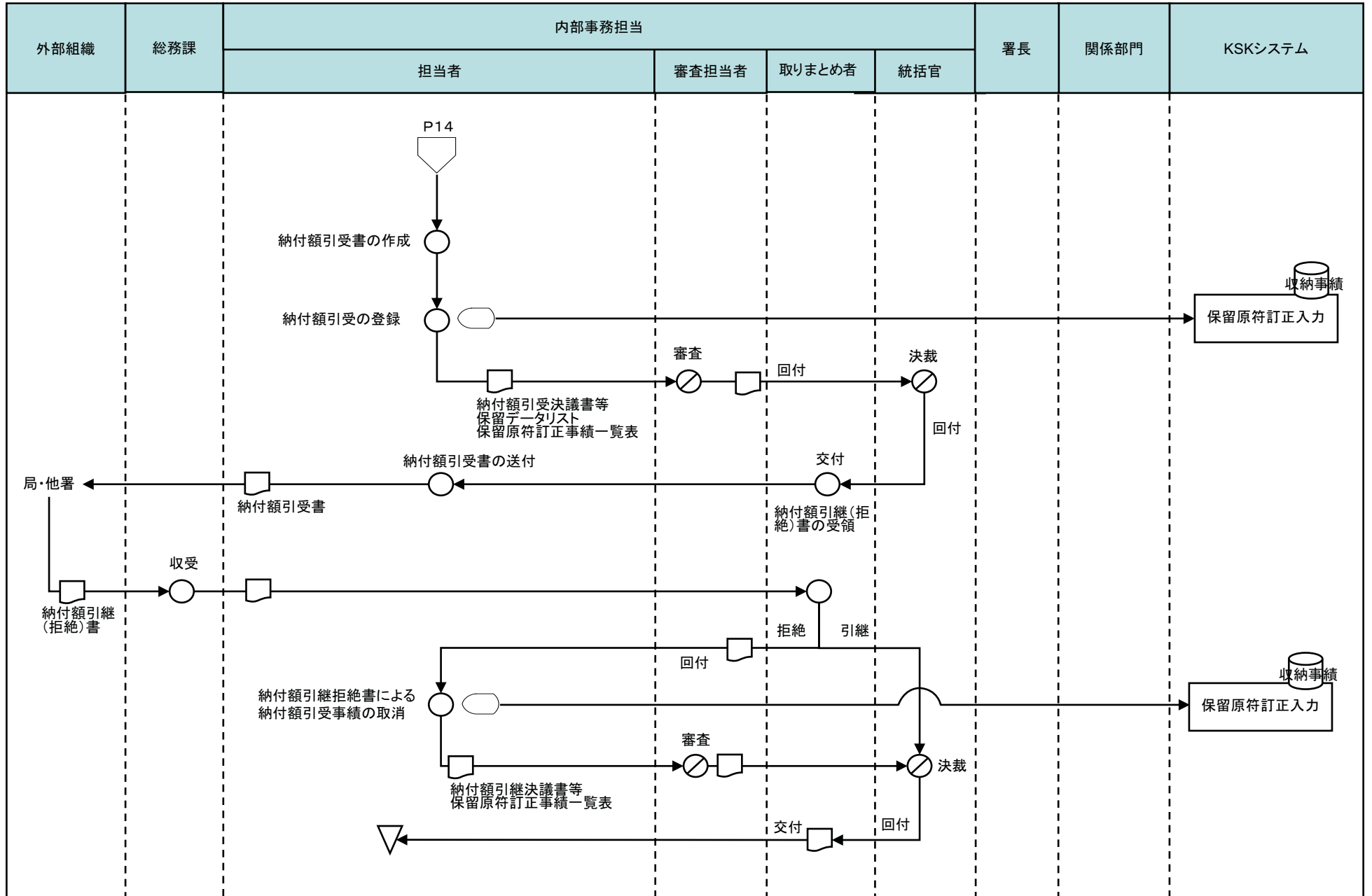

[凡例]

- 手作業
- ⊗ 確認・チェック
- ▽ 保管
- コンピュータ処理
- コンピュータ画面
- 帳票
- コンピュータファイル
- ▽ 端子

6源泉所得税事務(申請書等の受理・審査等)

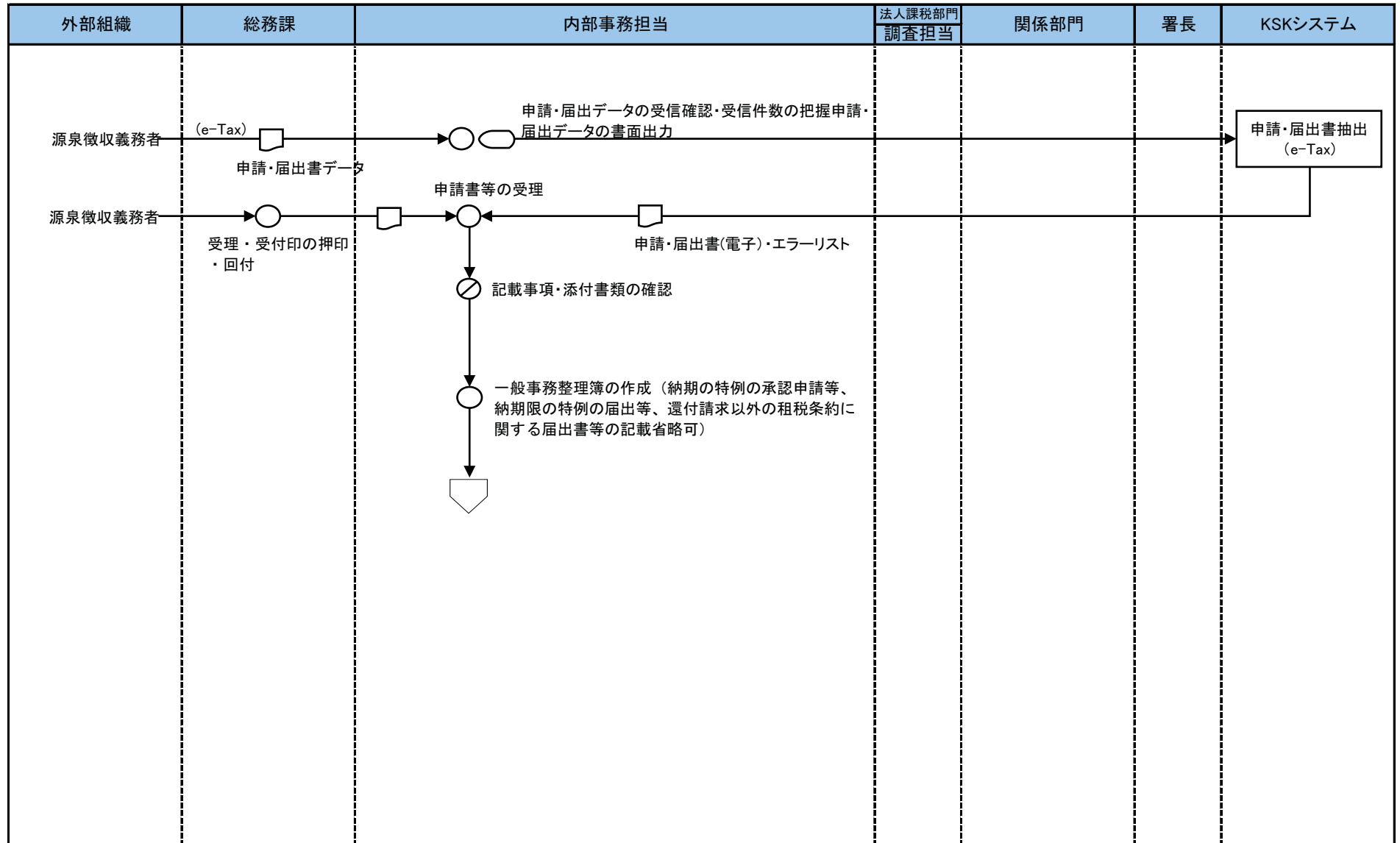

[凡例] ○ 手作業    ⊗ 確認・チェック    ▽ 保管    □ コンピュータ処理    ◯ コンピュータ画面    ㊞ 帳票    ㊿ コンピュータファイル    ㊾ 端子

6源泉所得税事務(申請書等の受理・審査等及び通知書等の処理)

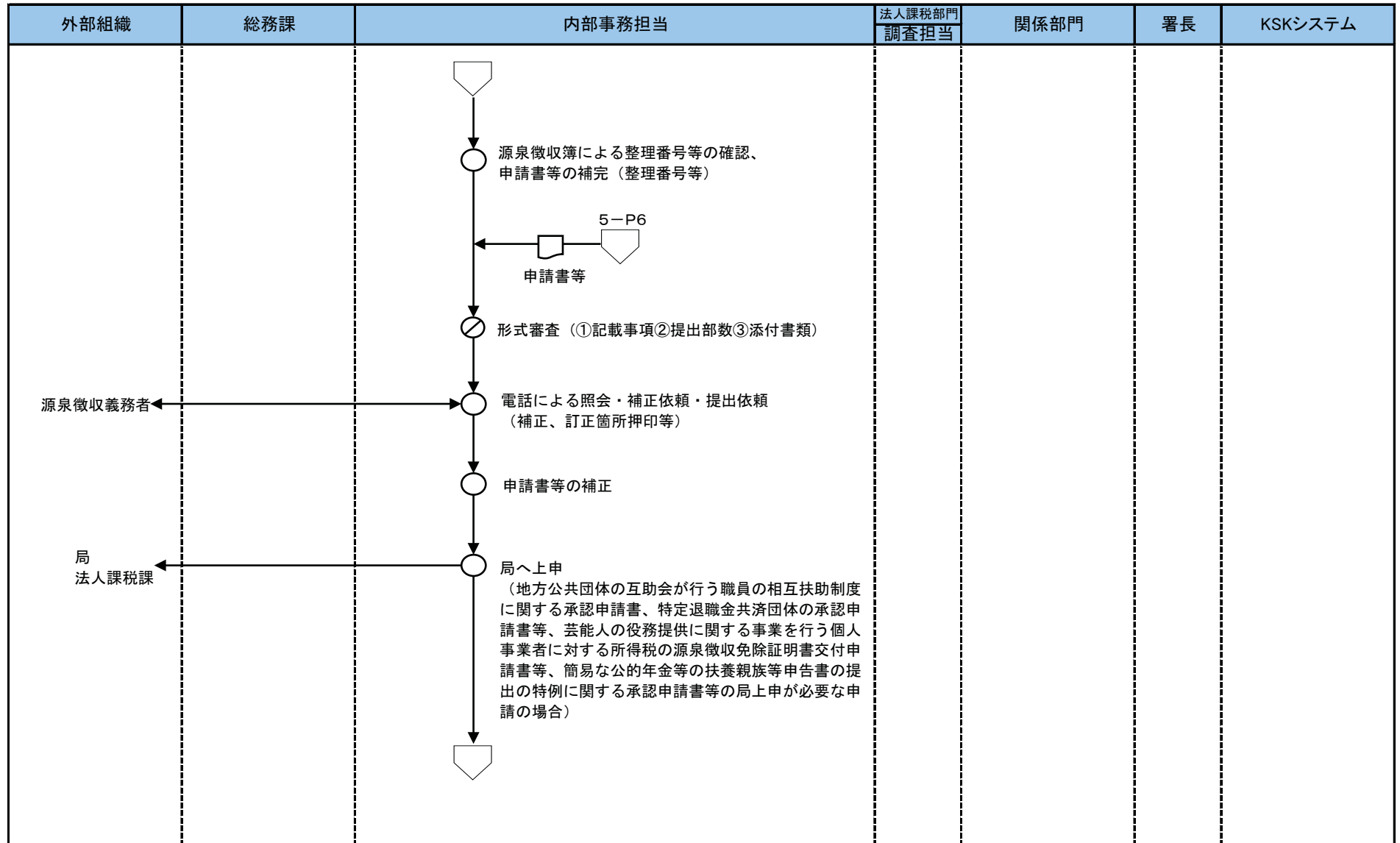

[凡例] ○ 手作業    ⊗ 確認・チェック    ▽ 保管    □ コンピュータ処理    ○ コンピュータ画面    帳票    円筒 コンピュータファイル    端子

6源泉所得税事務(申請書等の受理・審査等及び通知書等の処理)

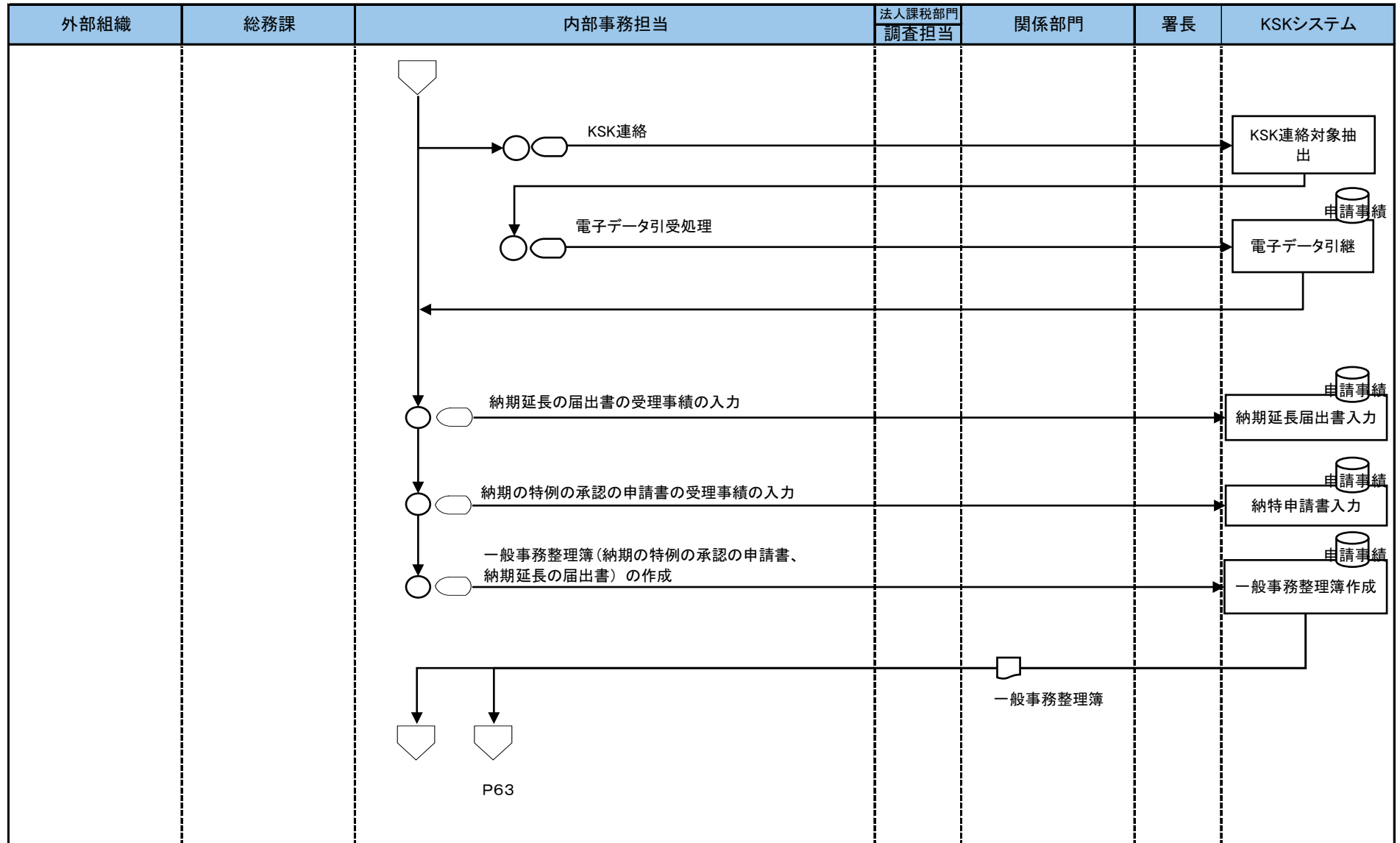

[凡例] ○ 手作業    ⊗ 確認・チェック    ▽ 保管    □ コンピュータ処理    ◯ コンピュータ画面    ㊞ 帳票    ㊿ コンピュータファイル    ㊾ 端子



6源泉所得税事務(申請書等の受理・審査等及び通知書等の処理)

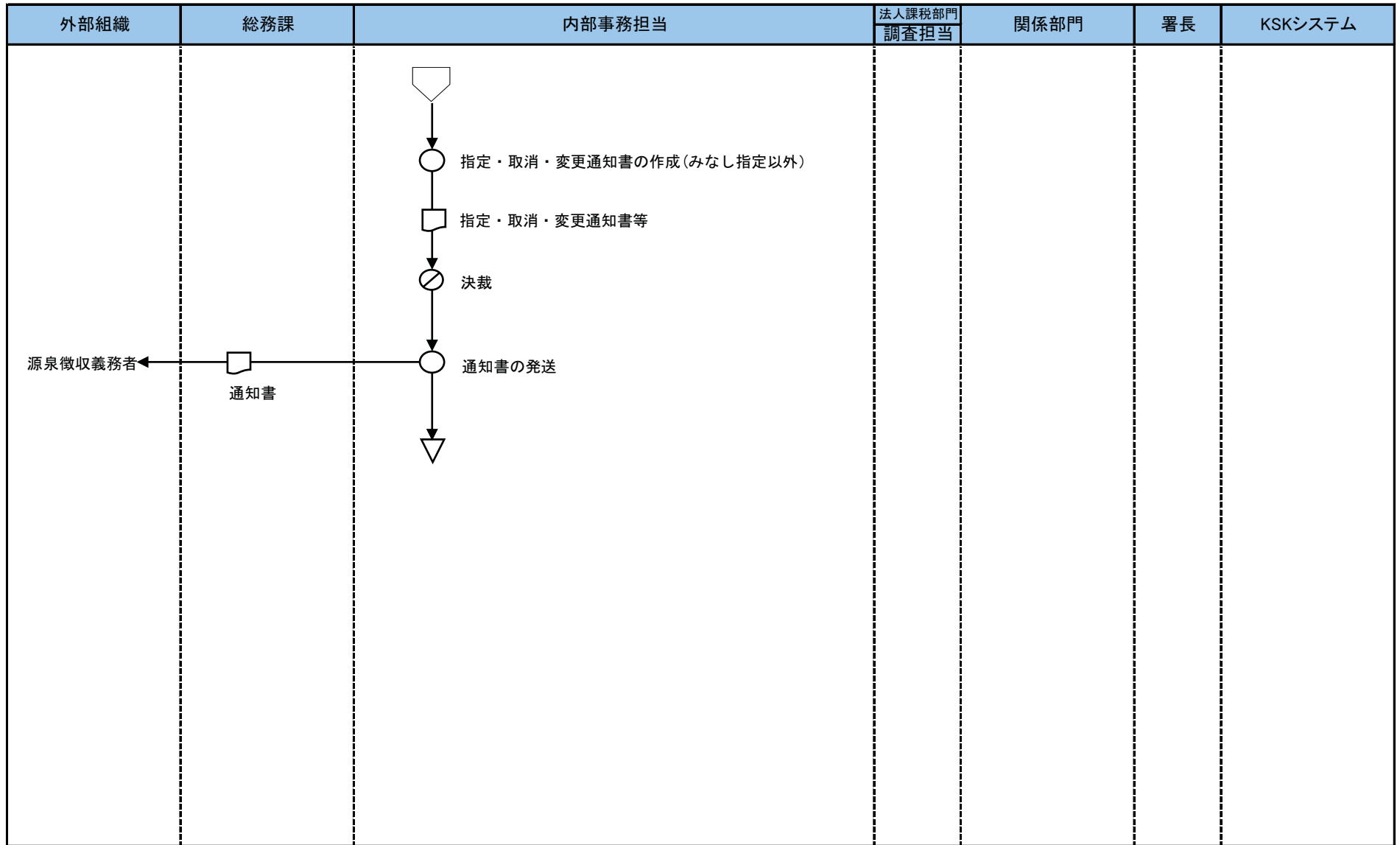

[凡例] ○ 手作業    ⊗ 確認・チェック    ▽ 保管    □ コンピュータ処理    ◯ コンピュータ画面    帳票    円筒形 コンピュータファイル    端子

6源泉所得税事務(申請書等の受理・審査等)

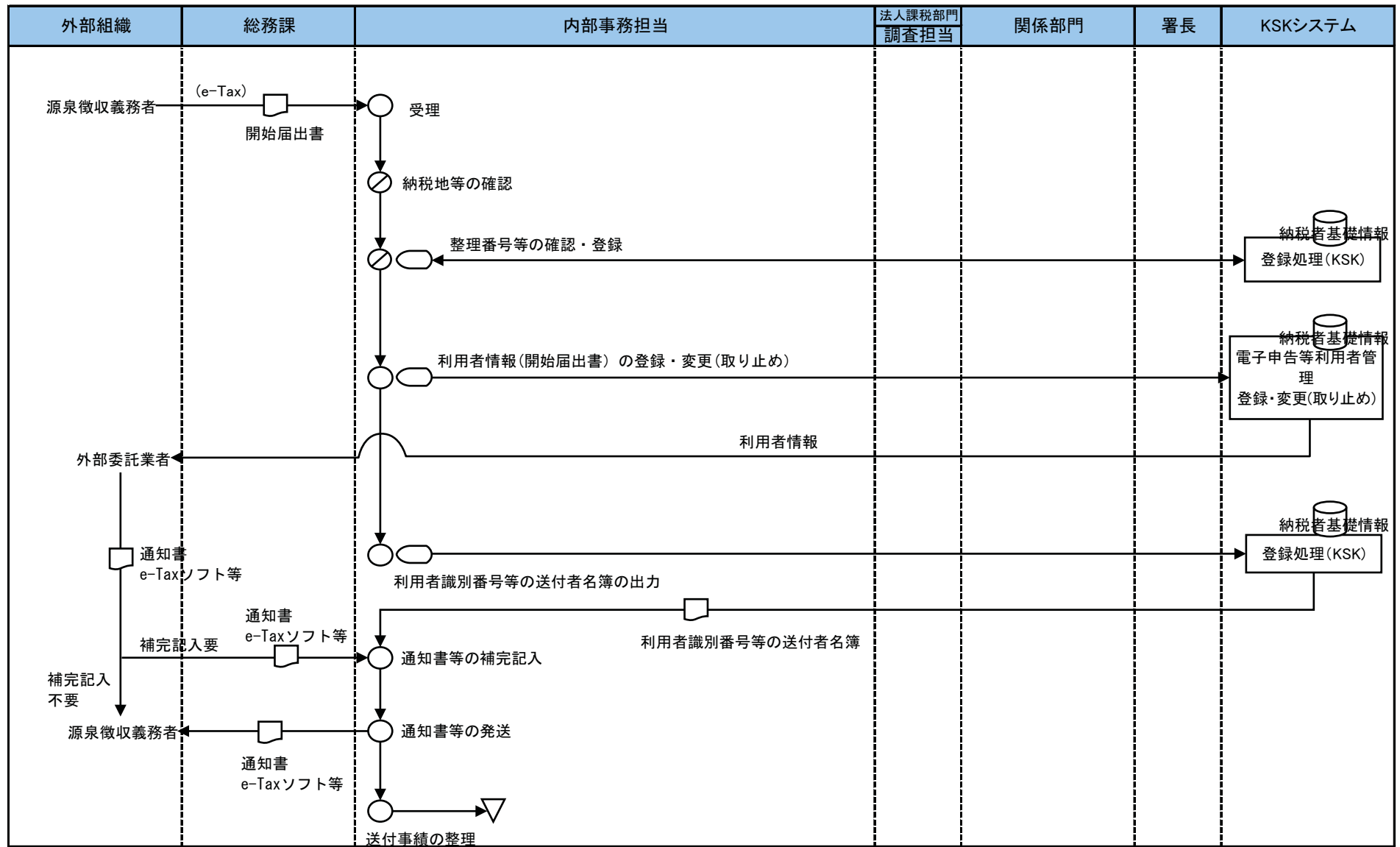

[凡例] ○ 手作業 ⊗ 確認・チェック ▽ 保管 □ コンピュータ処理 ◯ コンピュータ画面 ㊞ 帳票 ㊿ コンピュータファイル ㊾ 端子

6源泉所得税事務(納付事績等の審理)

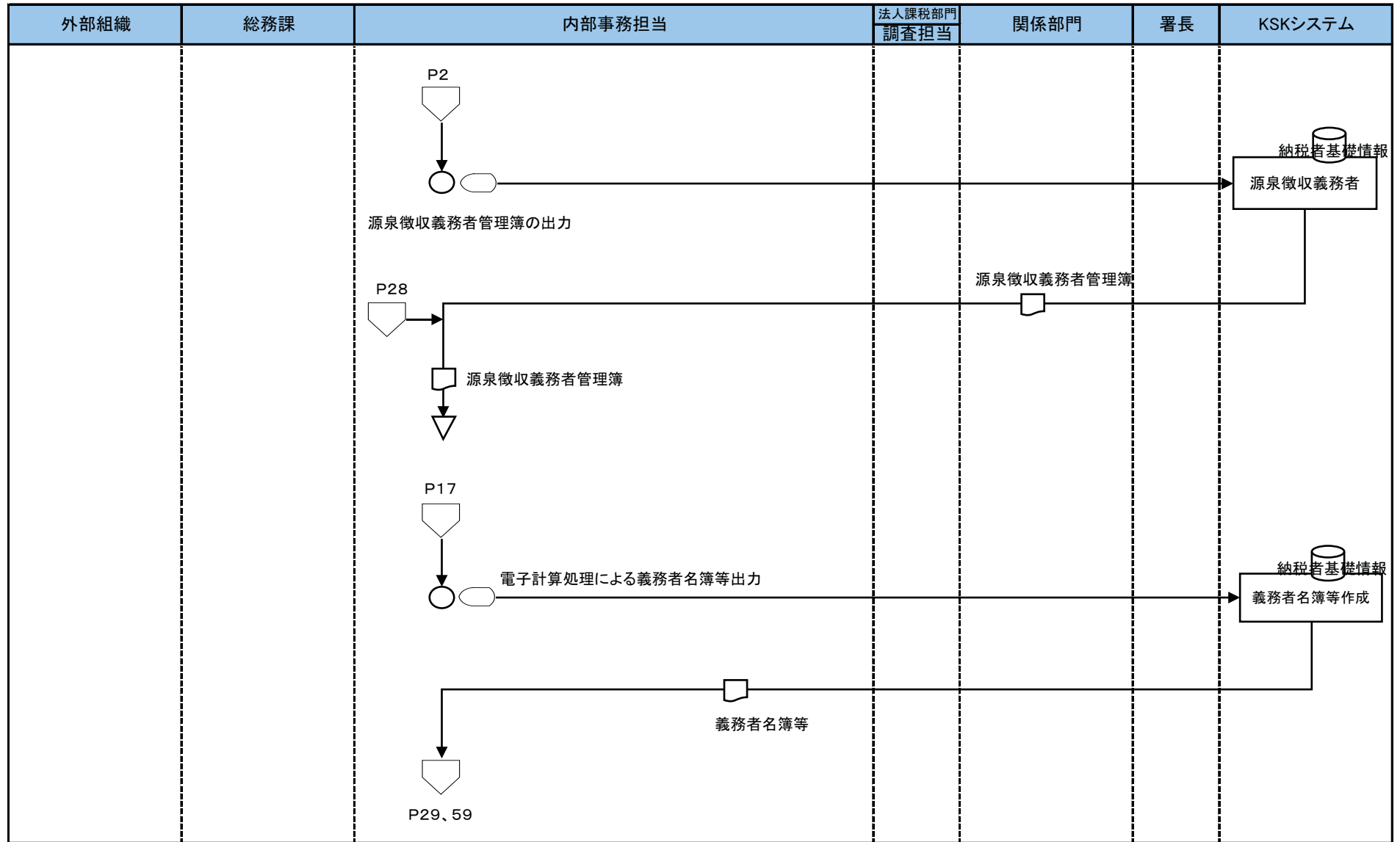

[凡例] ○ 手作業    ⊗ 確認・チェック    ▽ 保管    □ コンピュータ処理    ○ コンピュータ画面    ㊞ 帳票    ㊿ コンピュータファイル    ㊿ 端子

6源泉所得税事務(納付事績等の審理)

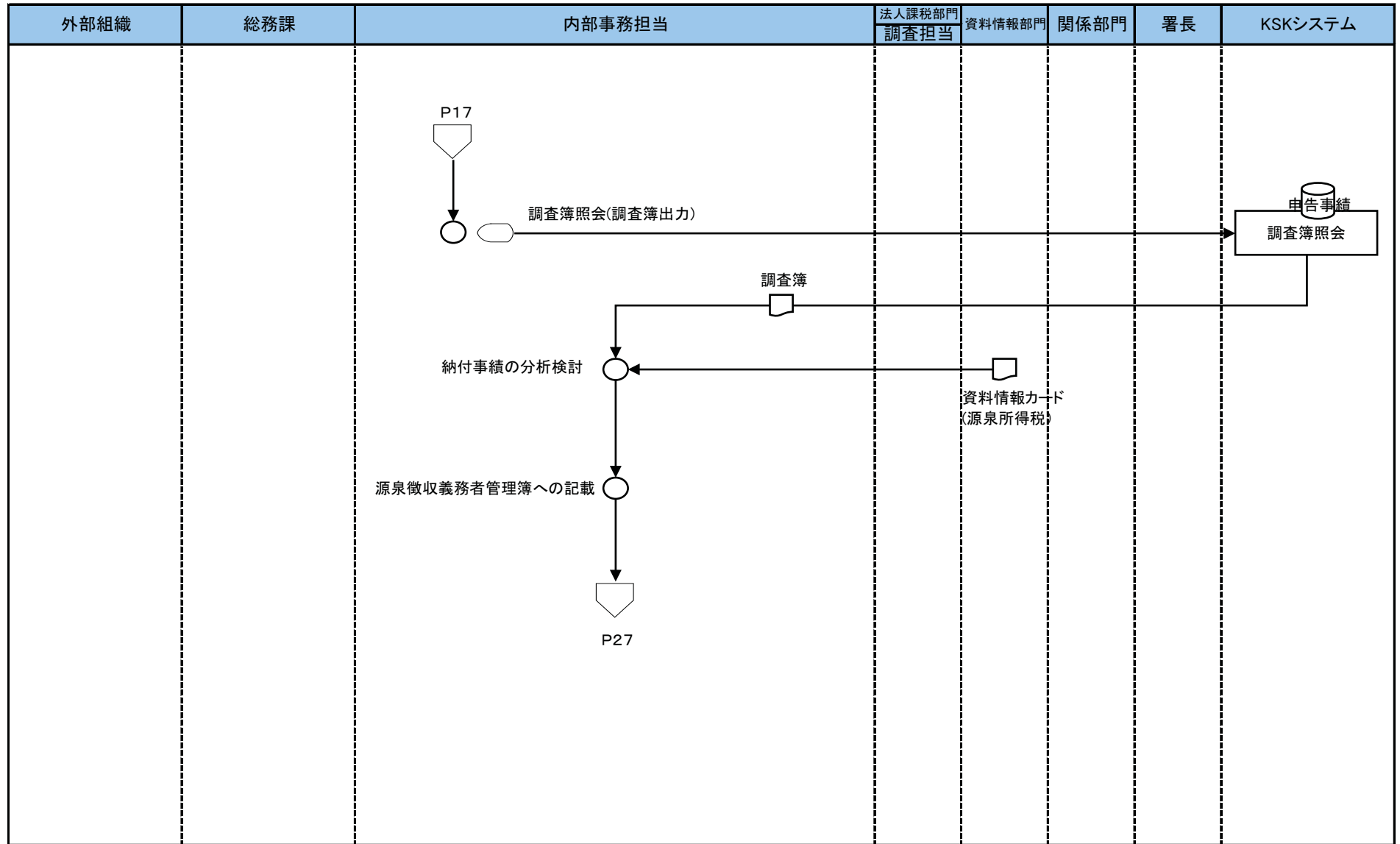

[凡例] ○ 手作業    ⊗ 確認・チェック    ▽ 保管    □ コンピュータ処理    ◯ コンピュータ画面    帳票    円筒 コンピュータファイル    端子

6源泉所得税事務(選定)

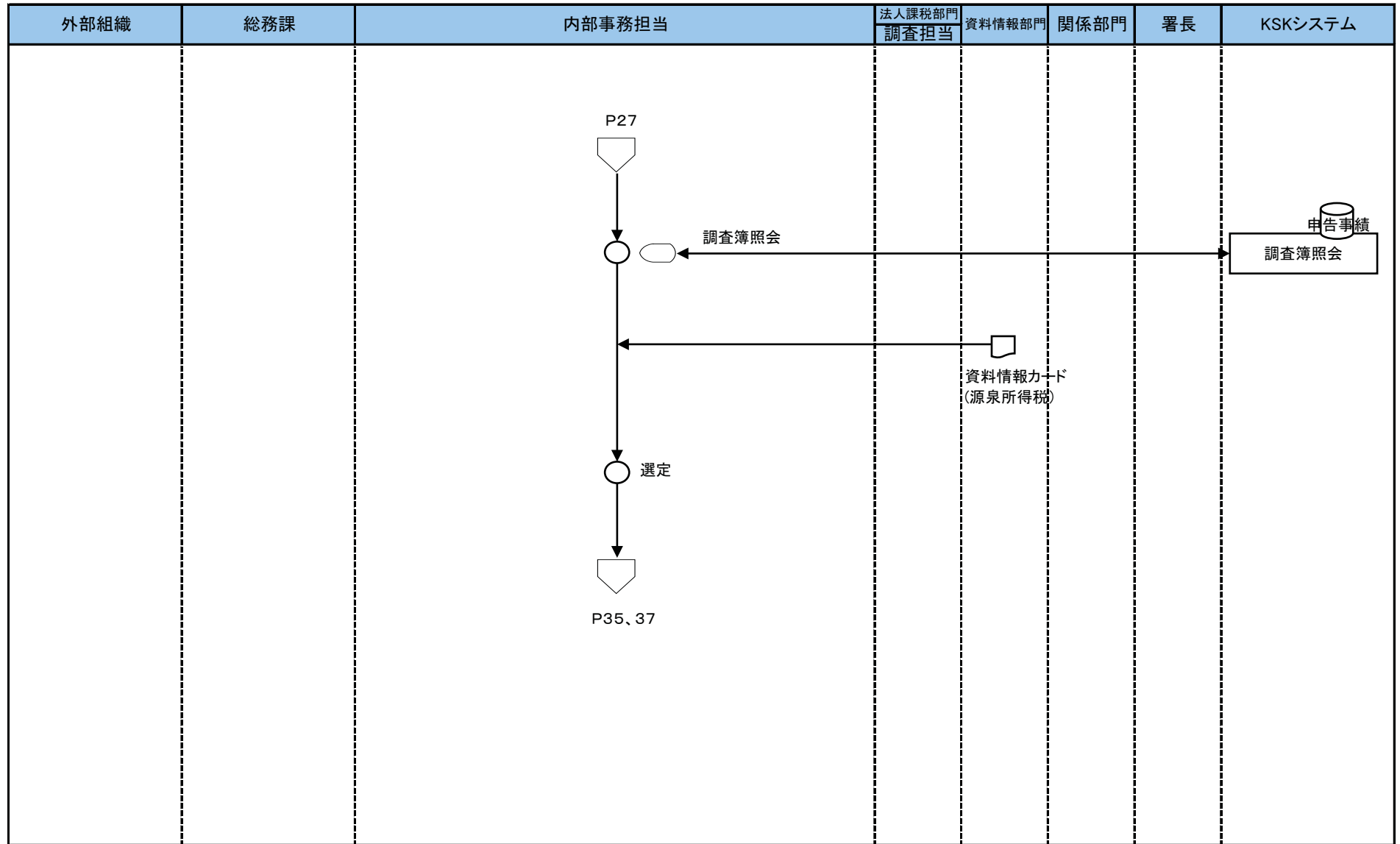

[凡例] ○ 手作業    ⊗ 確認・チェック    ▽ 保管    □ コンピュータ処理    ◯ コンピュータ画面    帳票    円筒 コンピュータファイル    端子

6源泉所得税事務(納付指導)

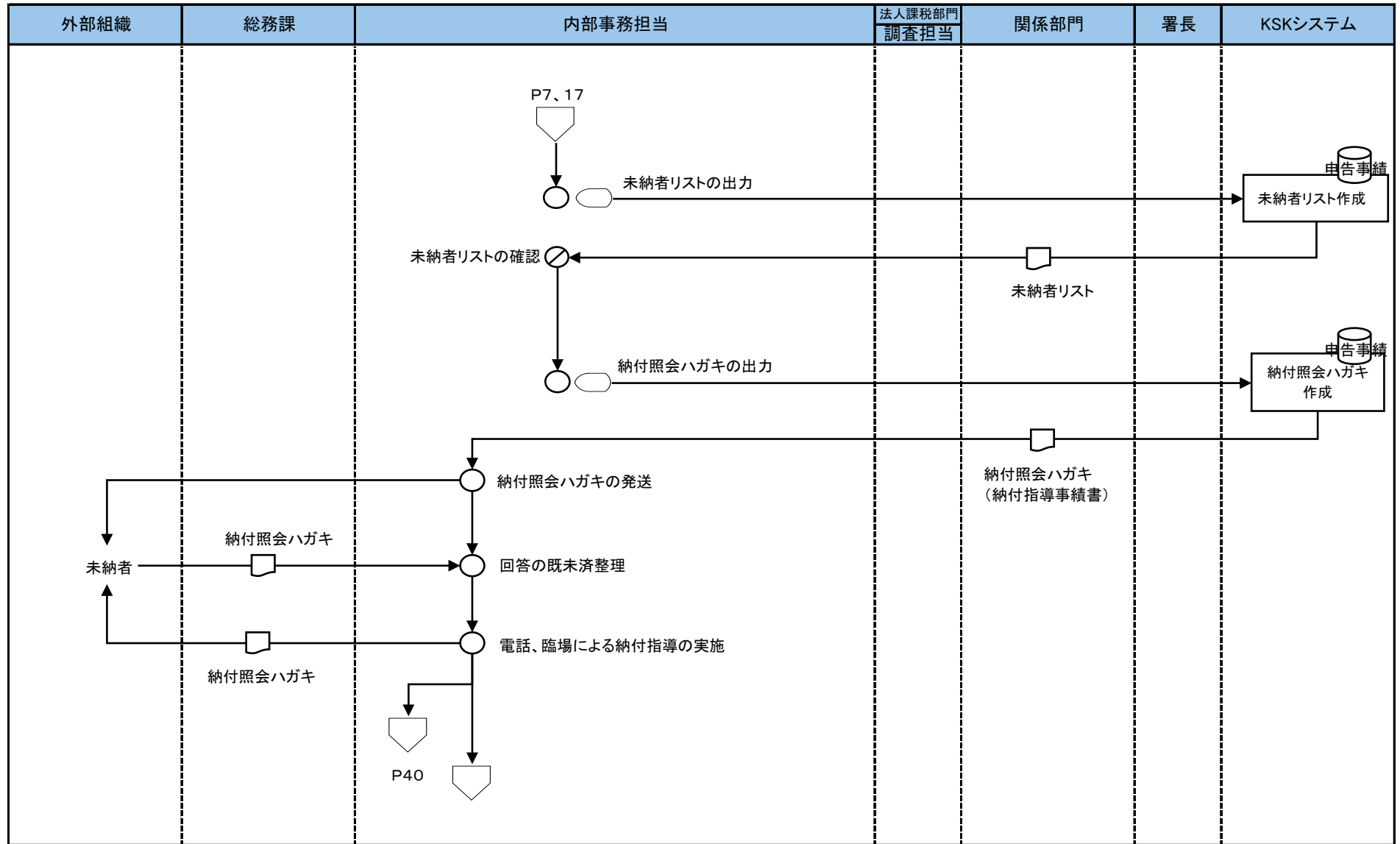

[凡例] ○ 手作業    ⊗ 確認・チェック    ▽ 保管    □ コンピュータ処理    ◯ コンピュータ画面    ㊞ 帳票    ㊿ コンピュータファイル    ㊾ 端子

6源泉所得税事務(納付指導)

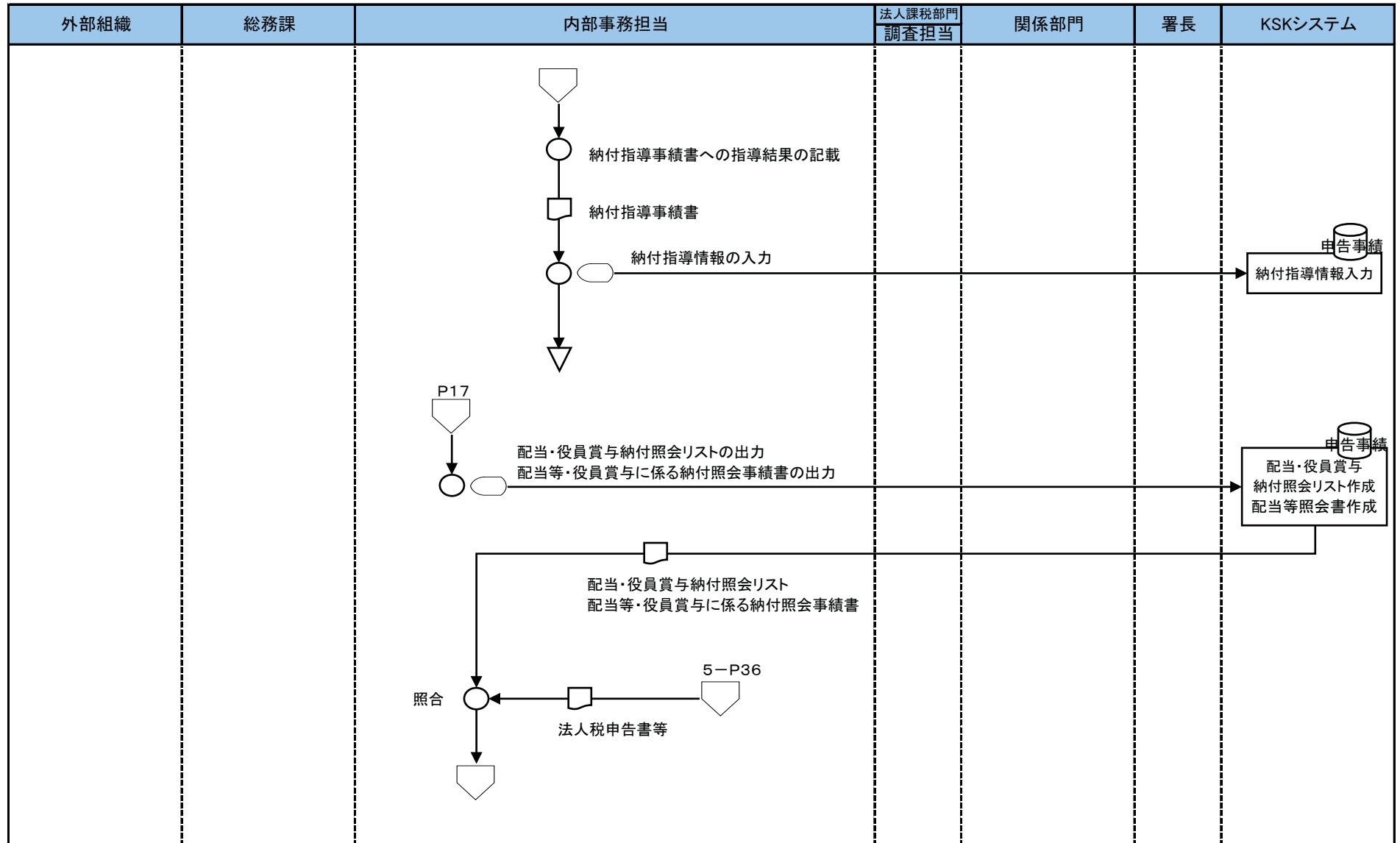

[凡例] ○ 手作業    ⊗ 確認・チェック    ▽ 保管    □ コンピュータ処理    ○ コンピュータ画面    □ 帳票    ○ コンピュータファイル    ▽ 端子





6源泉所得税事務(納付指導)

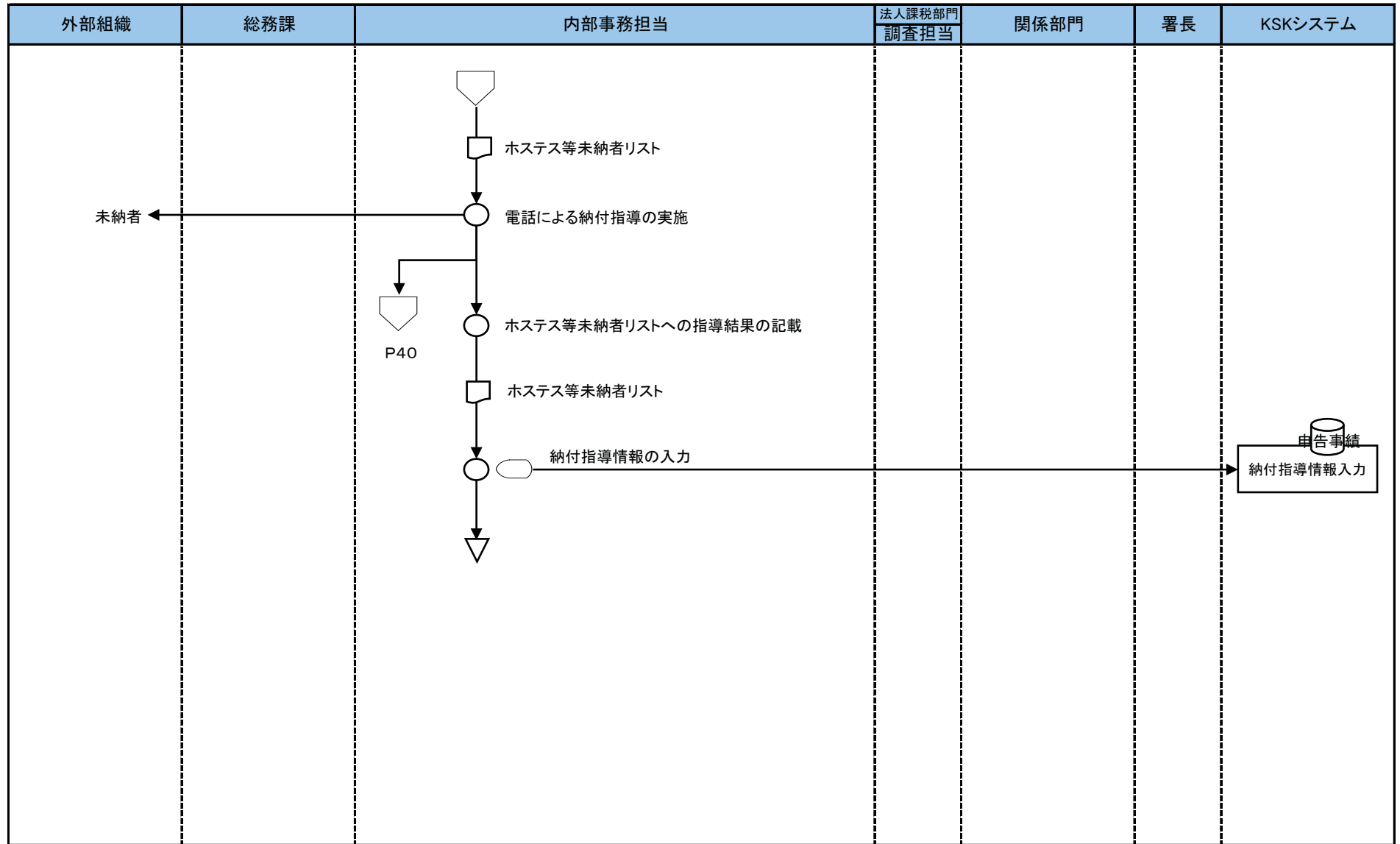

[凡例] ○ 手作業    ⊗ 確認・チェック    ▽ 保管    □ コンピュータ処理    ◯ コンピュータ画面    帳票    円筒形 コンピュータファイル    端子

6源泉所得税事務(納付指導)

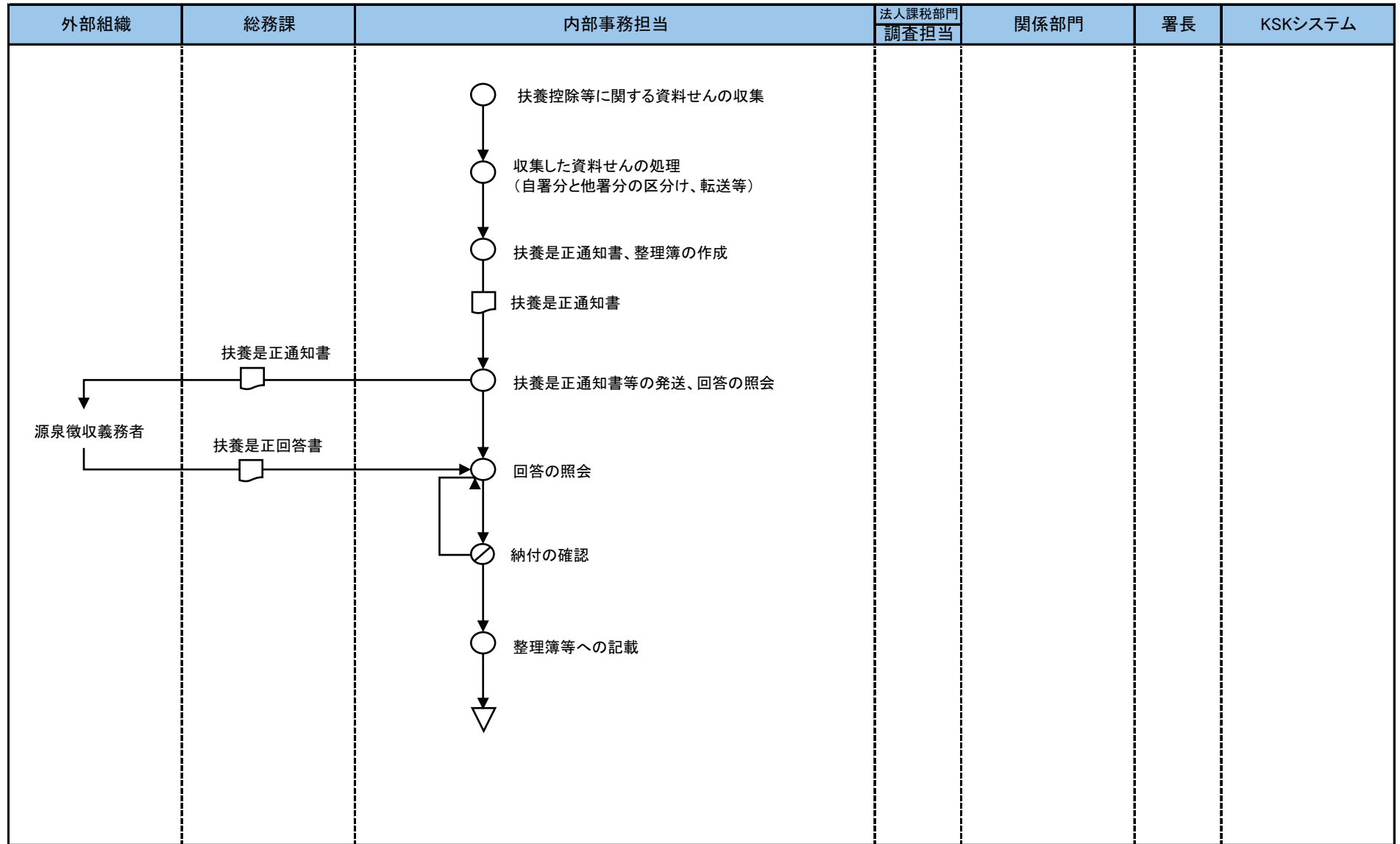

[凡例] ○ 手作業    ⊗ 確認・チェック    ▽ 保管    □ コンピュータ処理    ○ コンピュータ画面    □ 帳票    ○ コンピュータファイル    □ 端子

6源泉所得税事務(実地調査)

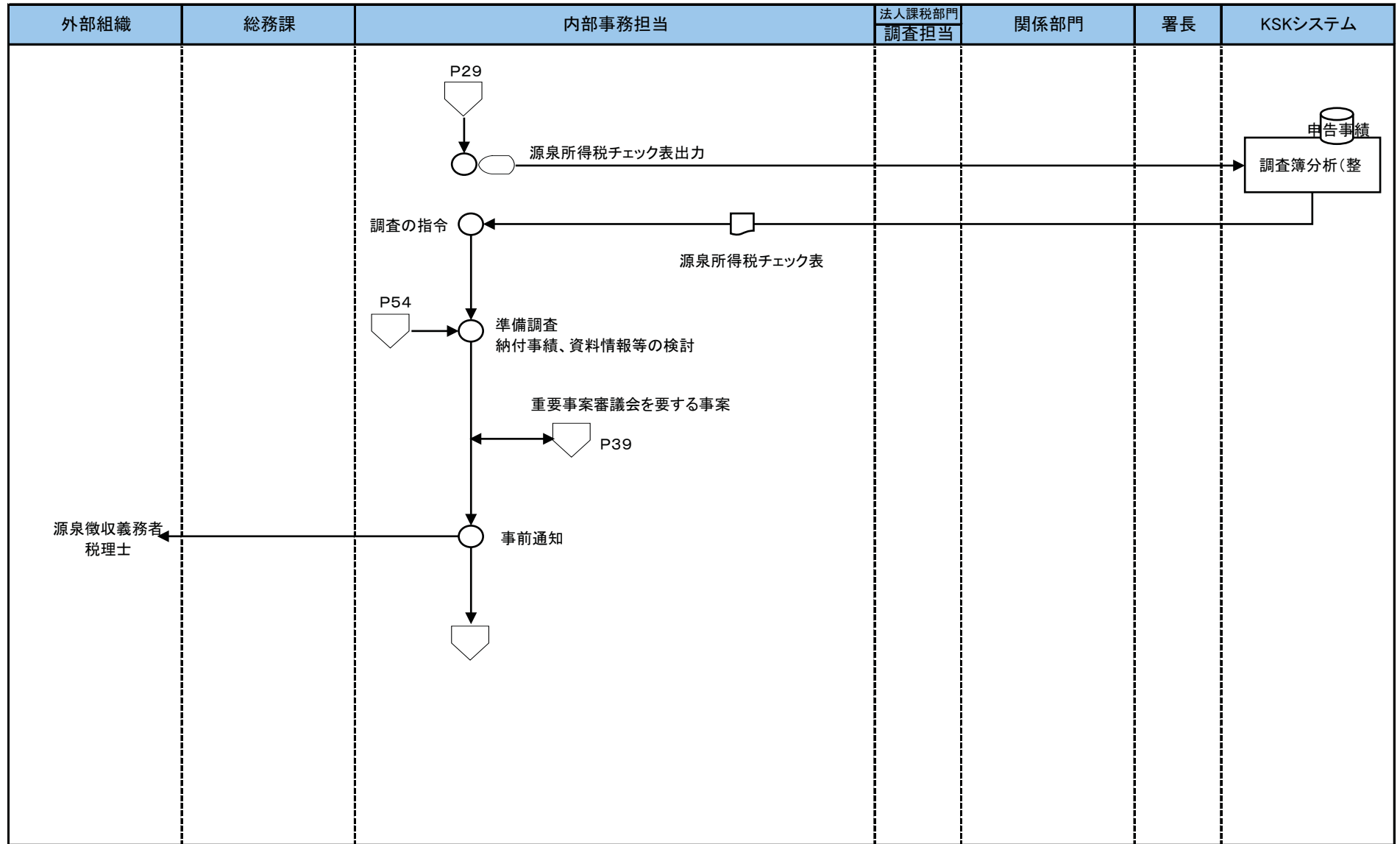

[凡例] ○ 手作業    ⊗ 確認・チェック    ▽ 保管    □ コンピュータ処理    ◯ コンピュータ画面    帳票    円筒 コンピュータファイル    端子

6源泉所得税事務(実地調査)

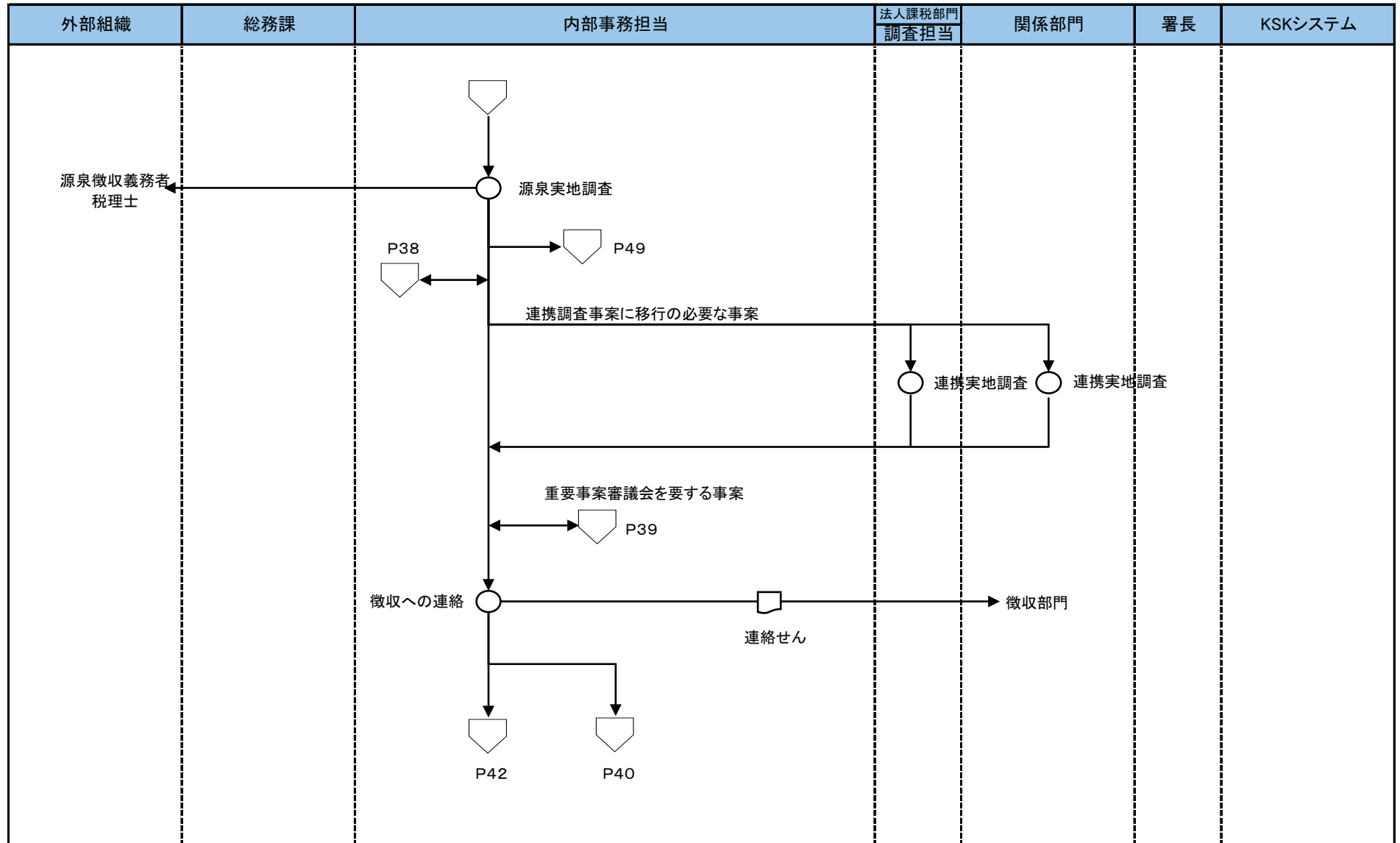

[凡例] ○ 手作業    ⊗ 確認・チェック    ▽ 保管    □ コンピュータ処理    ○ コンピュータ画面    ㊞ 帳票    ㊿ コンピュータファイル    ㊾ 端子

6源泉所得税事務(実地調査)

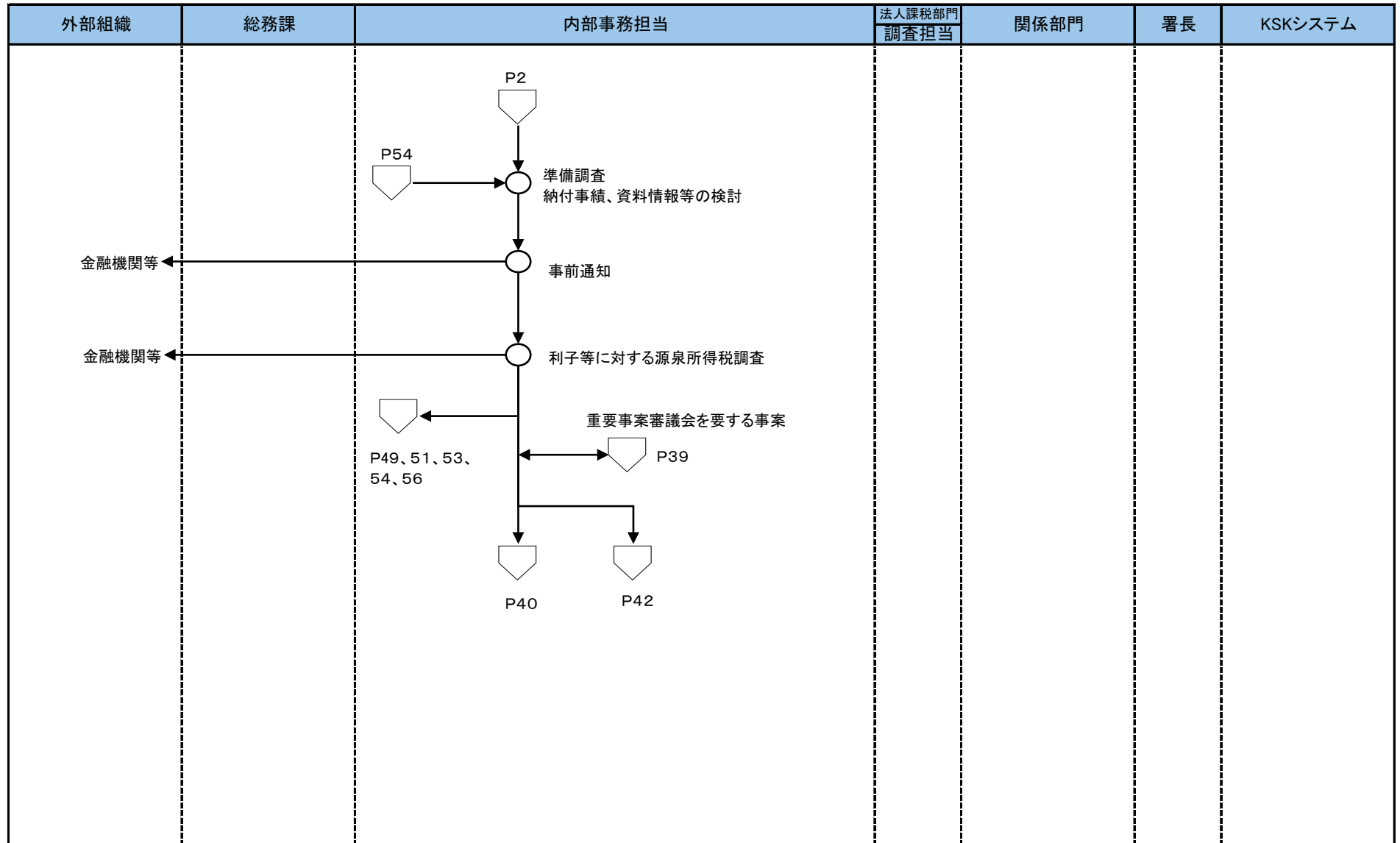

[凡例] ○ 手作業    ⊗ 確認・チェック    ▽ 保管    □ コンピュータ処理    ○ コンピュータ画面    帳票    円筒 コンピュータファイル    端子

6源泉所得税事務(実地調査)

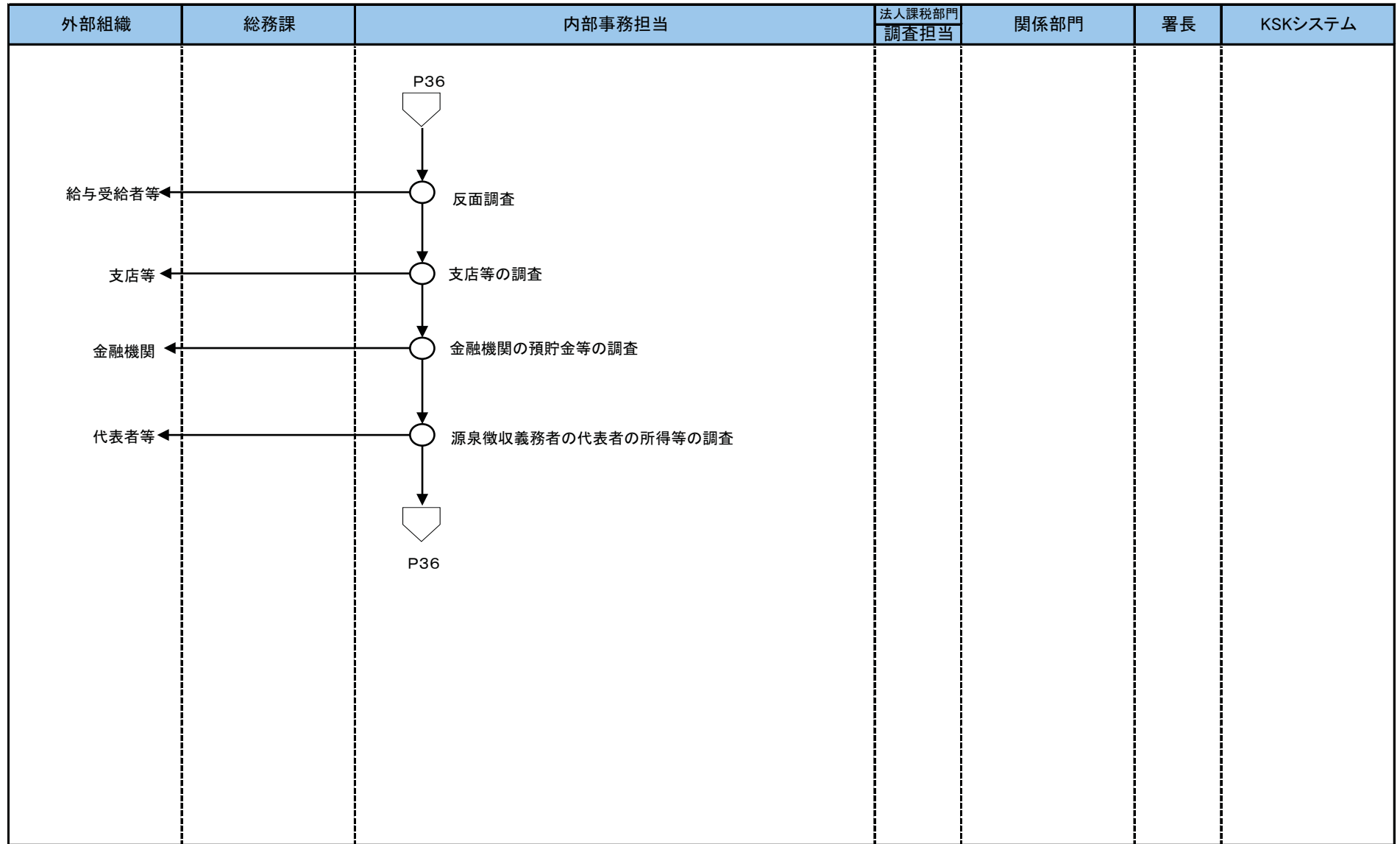

[凡例] ○ 手作業    ⊗ 確認・チェック    ▽ 保管    □ コンピュータ処理    ○ コンピュータ画面    帳票    円筒 コンピュータファイル    端子

6源泉所得税事務(重要審議会における審理)

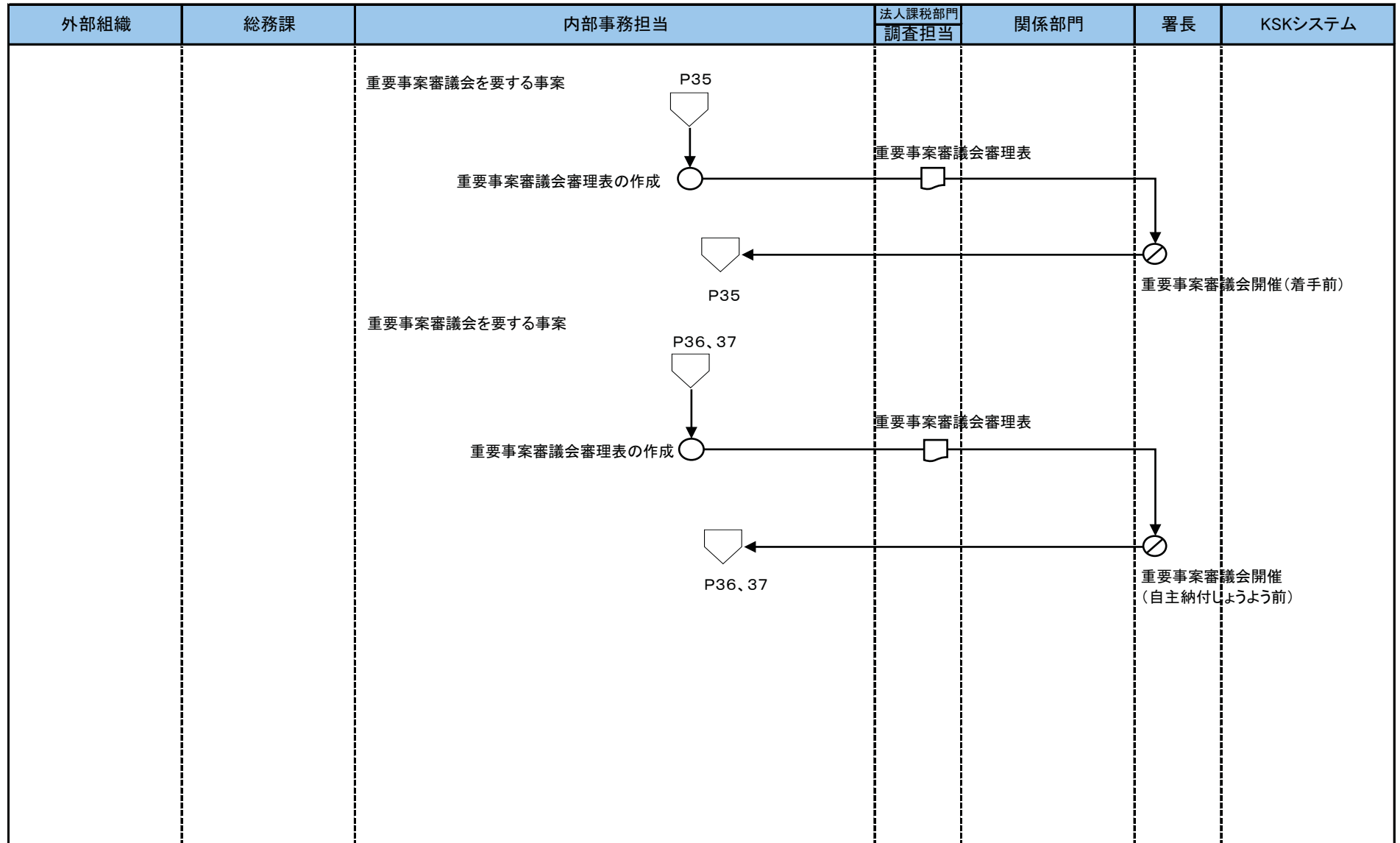

[凡例] ○ 手作業    ⊗ 確認・チェック    ▽ 保管    □ コンピュータ処理    ◯ コンピュータ画面    ㊞ 帳票    ㊿ コンピュータファイル    ㊾ 端子

6源泉所得税事務(決議書等の作成・大口非違事績報告書等の作成)

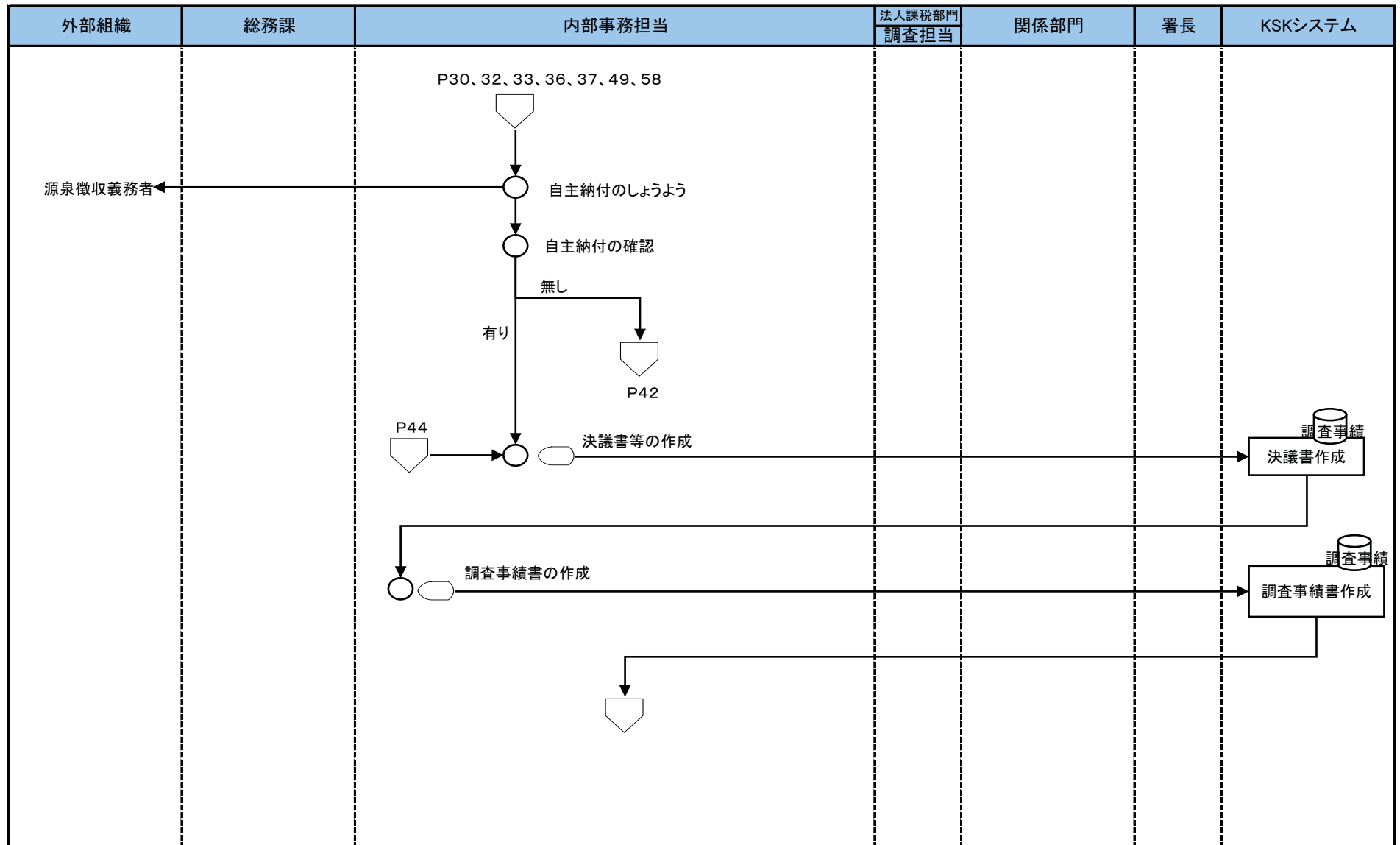

[凡例] ○ 手作業    ⊗ 確認・チェック    ▽ 保管    □ コンピュータ処理    ◯ コンピュータ画面    帳票    円筒 コンピュータファイル    端子



6源泉所得税事務(決議書等の作成・大口非違事績報告書等の作成)

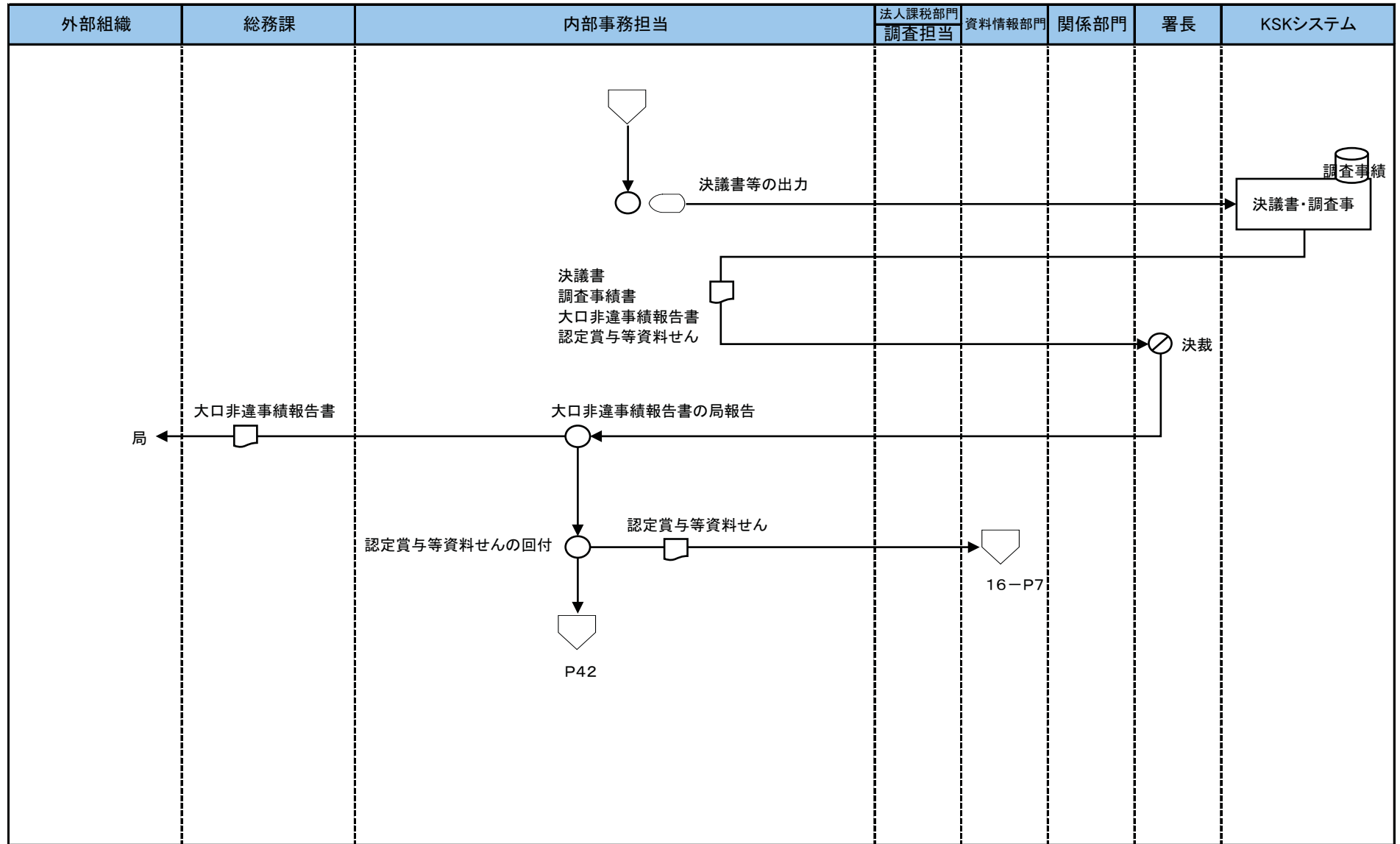

[凡例] ○ 手作業    ⊗ 確認・チェック    ▽ 保管    □ コンピュータ処理    ◯ コンピュータ画面    帳票    円筒 コンピュータファイル    端子

6源泉所得税事務(納税告知による納付事績等・調査事績の登録)

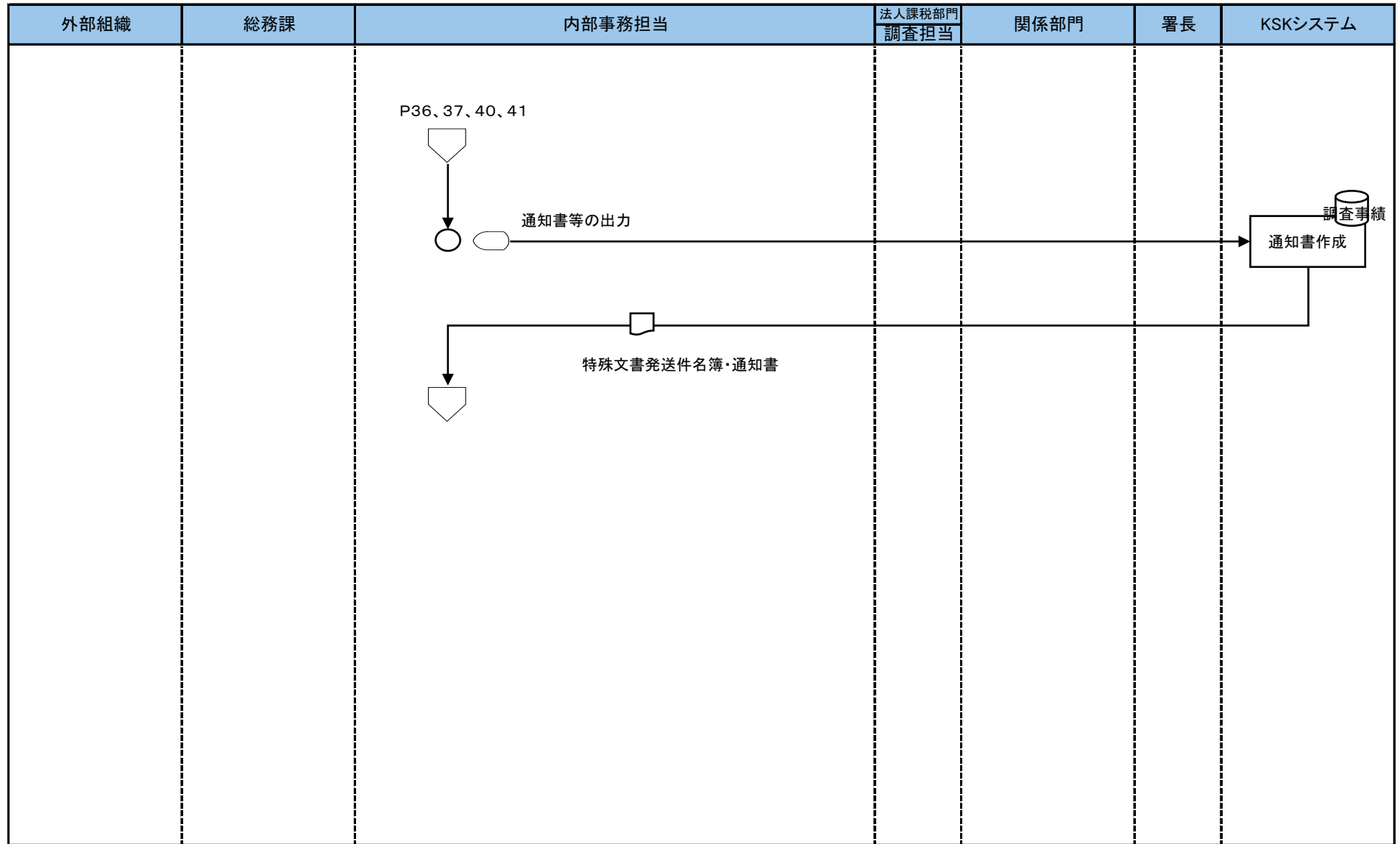

[凡例] ○ 手作業    ⊗ 確認・チェック    ▽ 保管    □ コンピュータ処理    ◯ コンピュータ画面    帳票    円筒 コンピュータファイル    端子

6源泉所得税事務(納税告知による納付事績等・調査事績の登録)

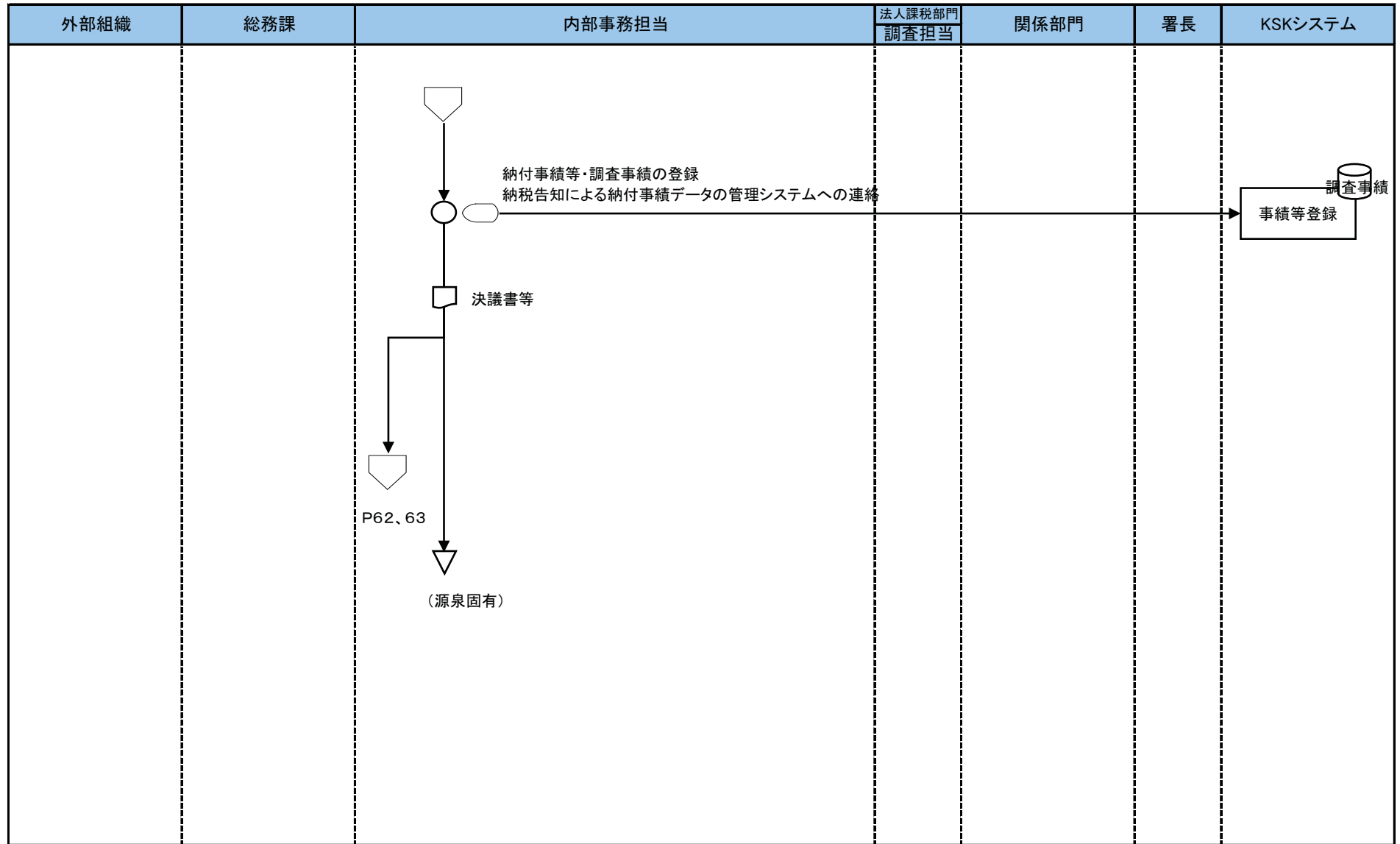

[凡例] ○ 手作業    ⊗ 確認・チェック    ▽ 保管    □ コンピュータ処理    ○ コンピュータ画面    □ 帳票    ○ コンピュータファイル    ▽ 端子

6源泉所得税事務(納税告知による納付事績等・調査事績の登録)

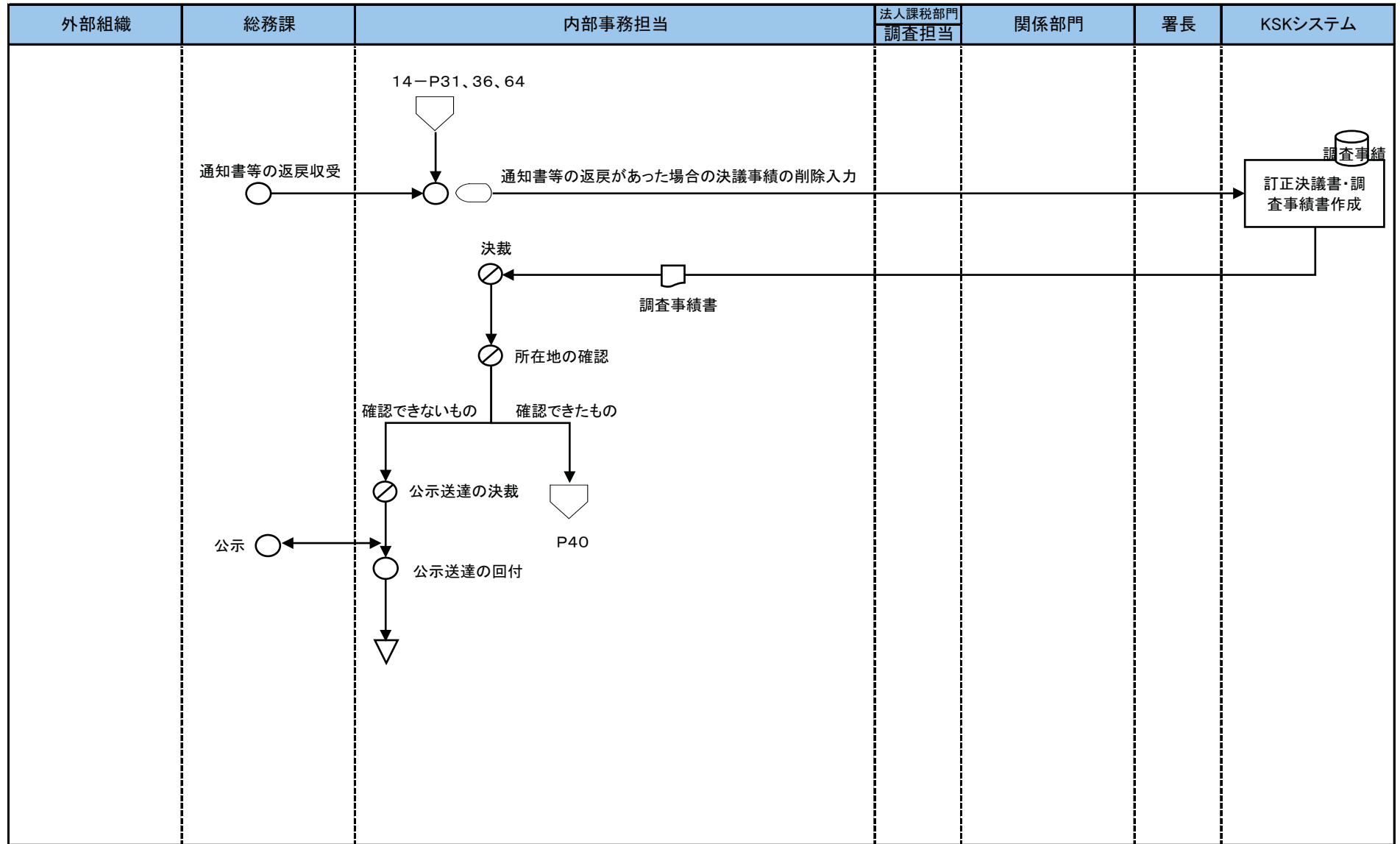

[凡例] ○ 手作業    ⊗ 確認・チェック    ▽ 保管    □ コンピュータ処理    ◯ コンピュータ画面    帳票    円筒 コンピュータファイル    端子

6源泉所得税事務(還付請求・不服申立て等に対する処理)

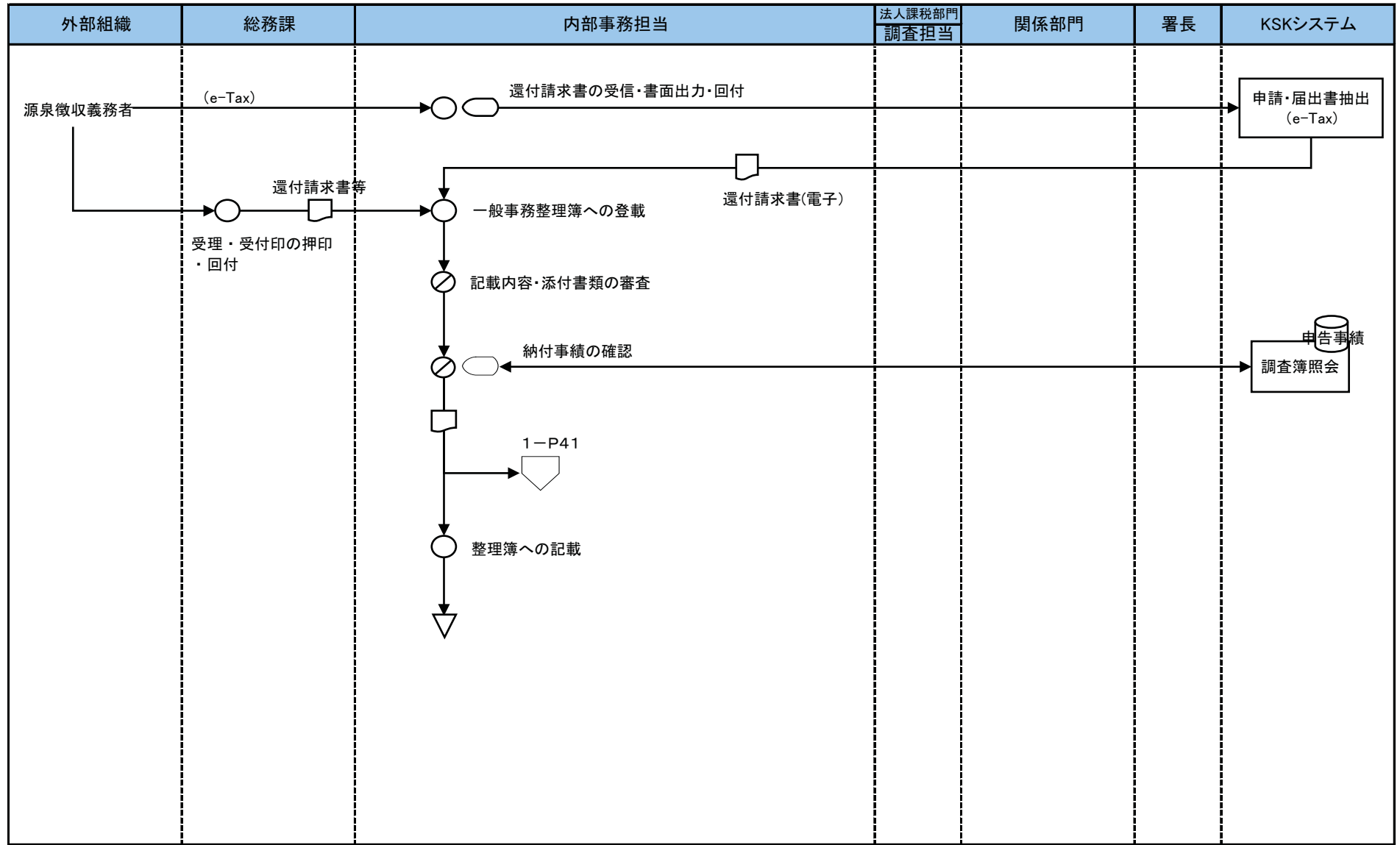

[凡例] ○ 手作業    ⊗ 確認・チェック    ▽ 保管    □ コンピュータ処理    ○ コンピュータ画面    帳票    円筒 コンピュータファイル    端子

6源泉所得税事務(還付請求・不服申立て等に対する処理)

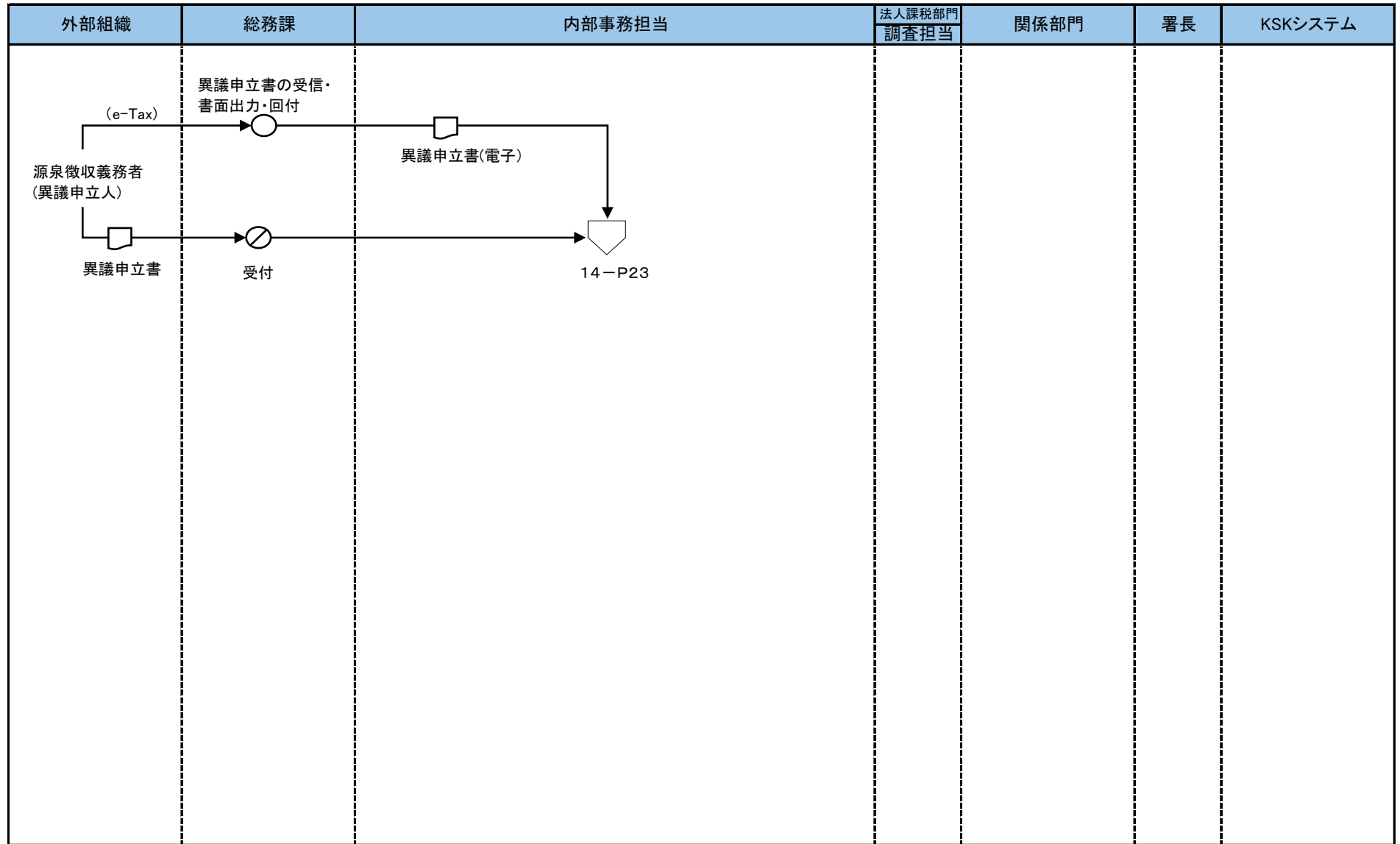

[凡例] ○ 手作業    ⊗ 確認・チェック    ▽ 保管    □ コンピュータ処理    ○ コンピュータ画面    帳票    円筒 コンピュータファイル    端子

6源泉所得税事務(還付請求・不服申立て等に対する処理)

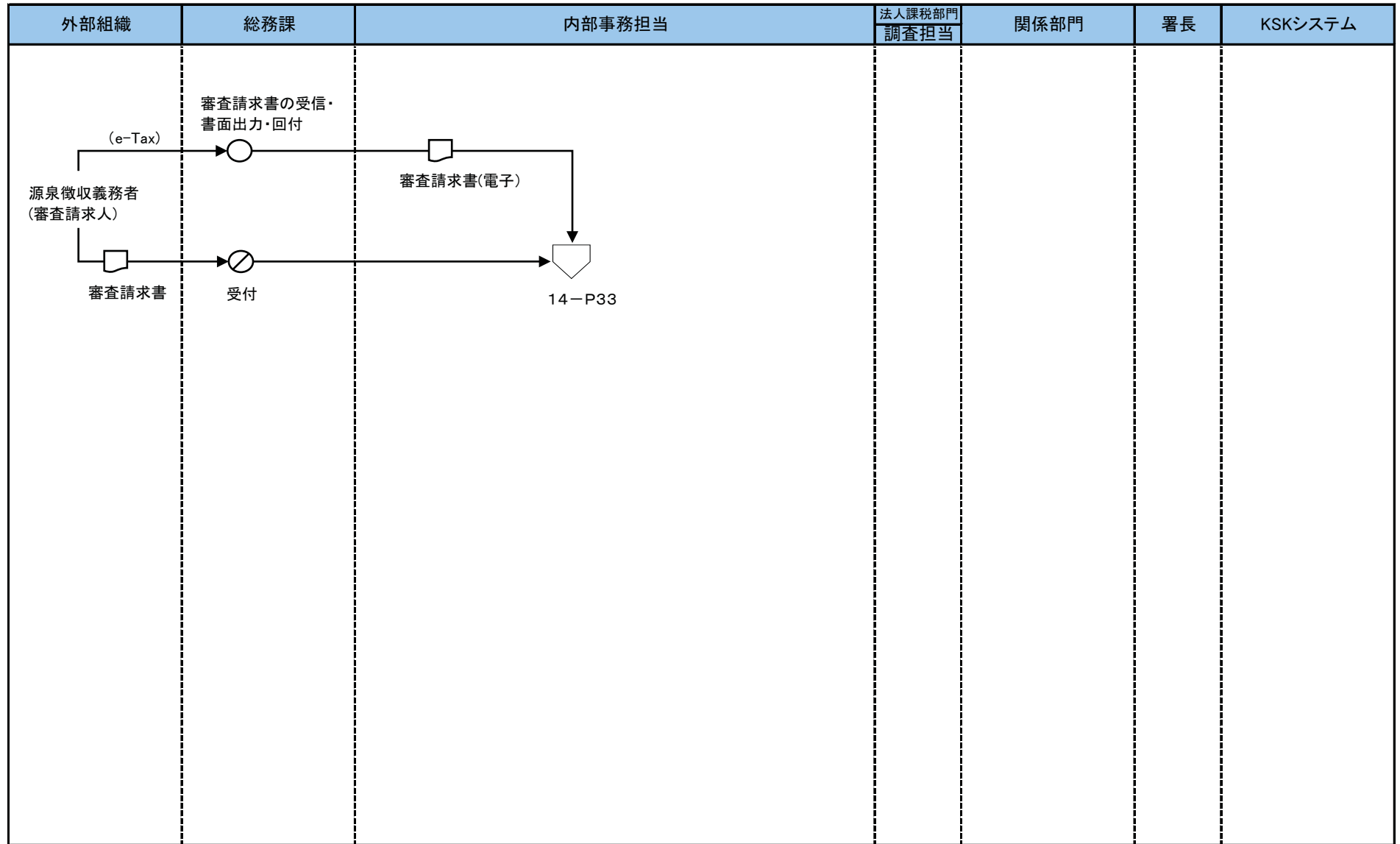

[凡例] ○ 手作業    ⊗ 確認・チェック    ▽ 保管    □ コンピュータ処理    ○ コンピュータ画面    帳票    円筒 コンピュータファイル    端子

6源泉所得税事務(還付請求・不服申立て等に対する処理)

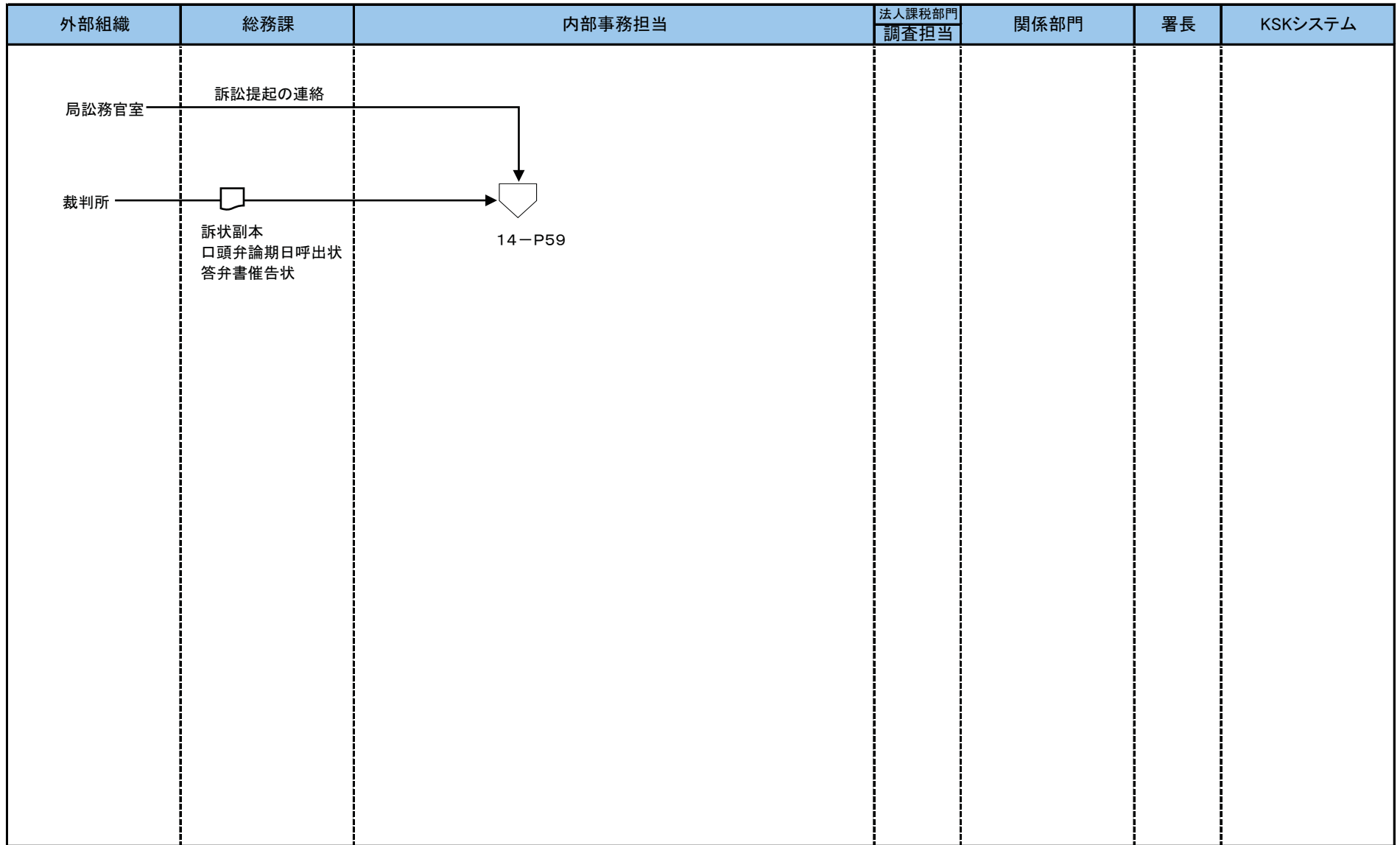

[凡例] ○ 手作業    ⊗ 確認・チェック    ▽ 保管    □ コンピュータ処理    ○ コンピュータ画面    帳票    円筒 コンピュータファイル    端子



6源泉所得税事務(資料情報の収集)

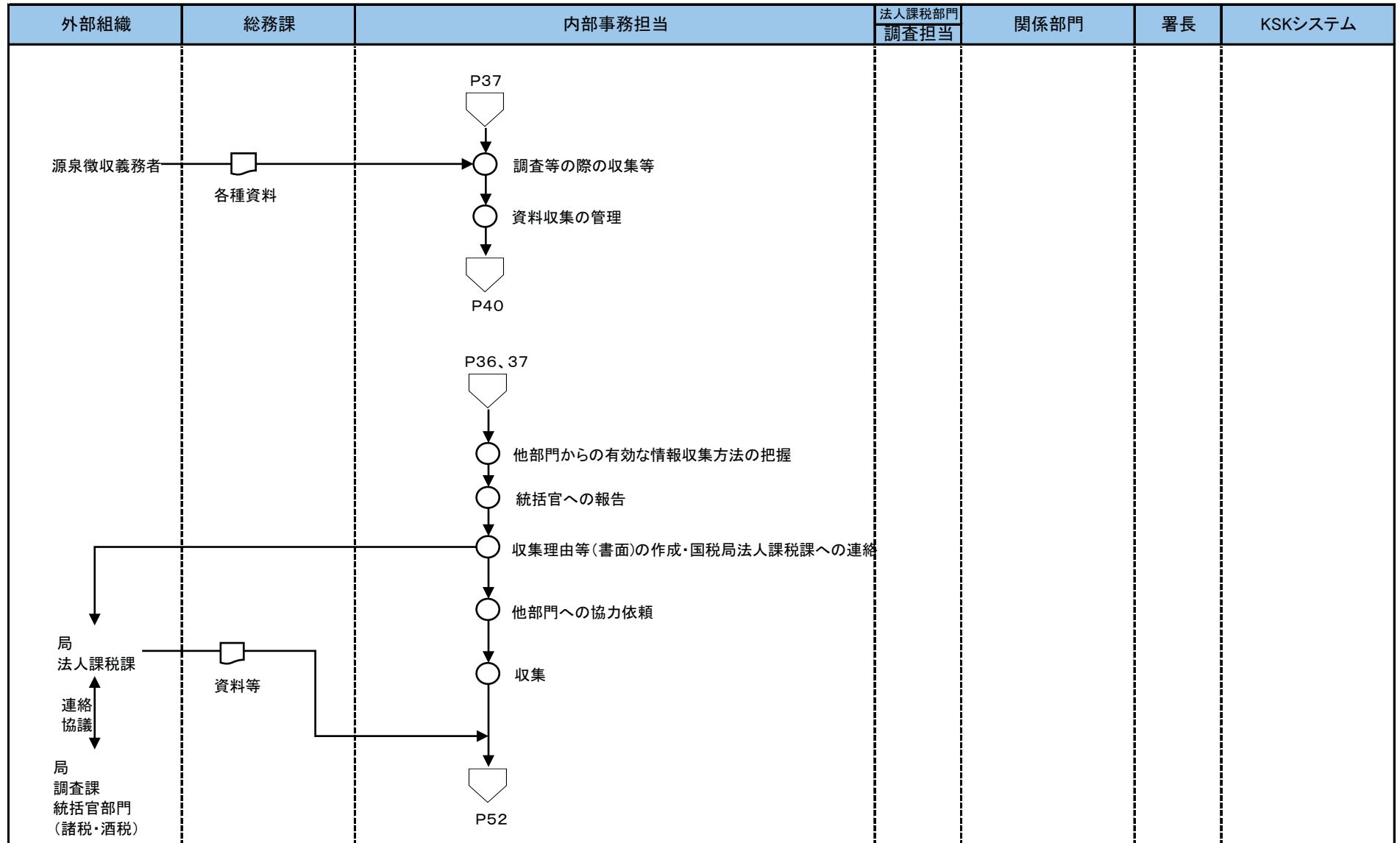

[凡例] ○ 手作業    ⊗ 確認・チェック    ▽ 保管    □ コンピュータ処理    ○ コンピュータ画面    帳票    円筒 コンピュータファイル    端子

6源泉所得税事務(資料情報の収集)

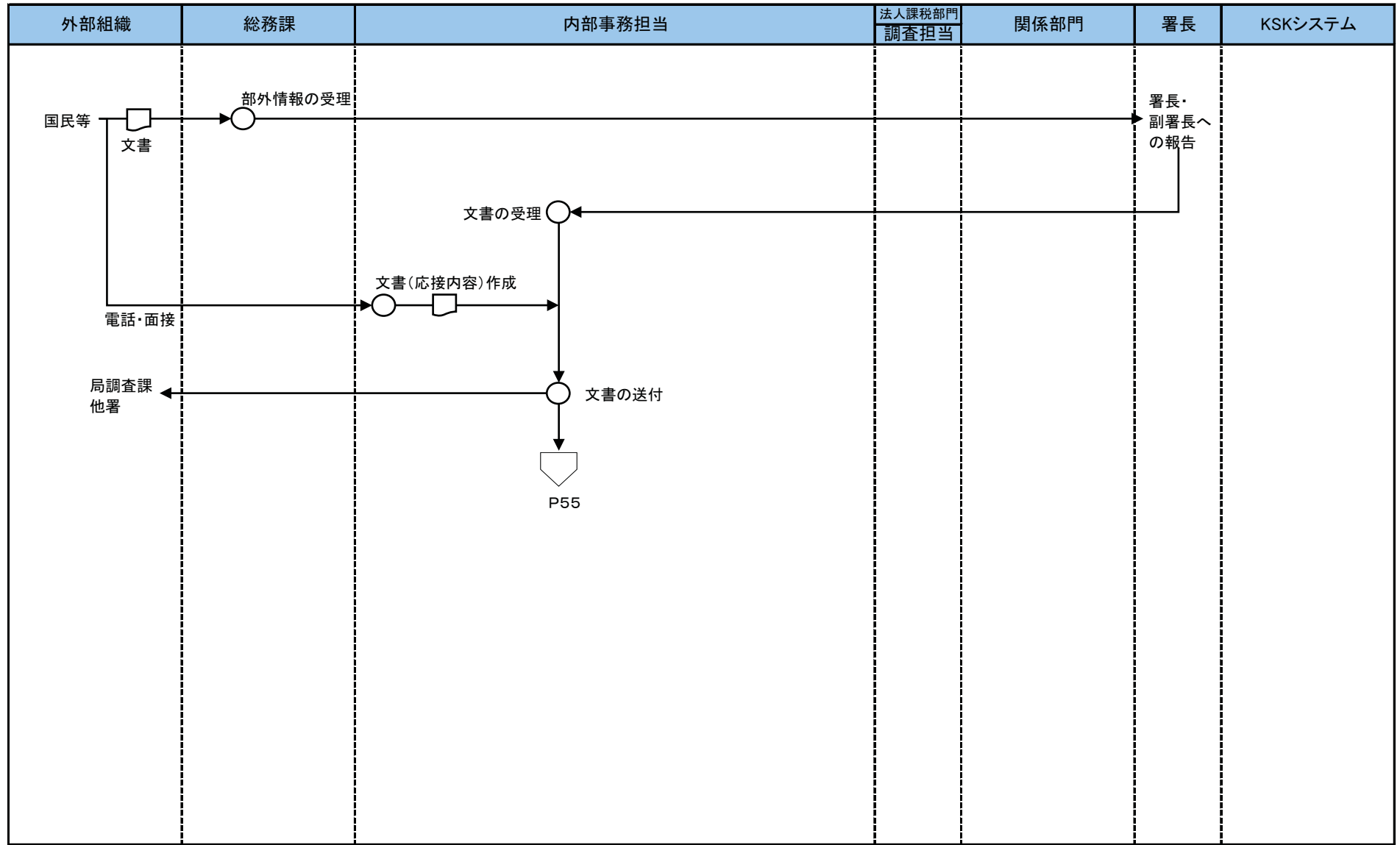

[凡例] ○ 手作業    ⊗ 確認・チェック    ▽ 保管    □ コンピュータ処理    ◯ コンピュータ画面    帳票    円筒 コンピュータファイル    端子

6源泉所得税事務(資料情報の登録等)

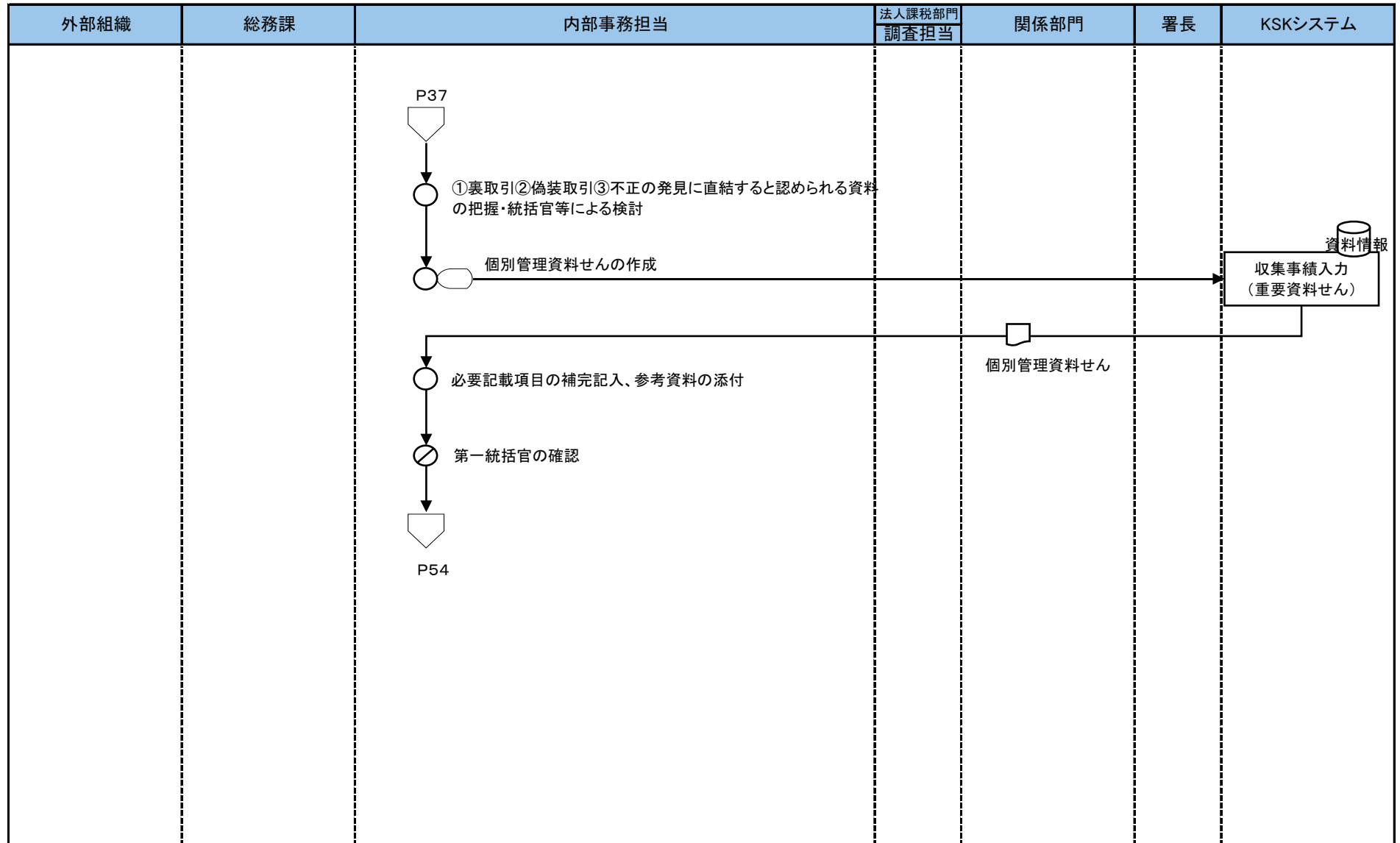

[凡例] ○ 手作業 ⊗ 確認・チェック ▽ 保管 □ コンピュータ処理 ○ コンピュータ画面 ㊦ 帳票 ㊿ コンピュータファイル ▽ 端子

6源泉所得税事務(資料情報の登録等)

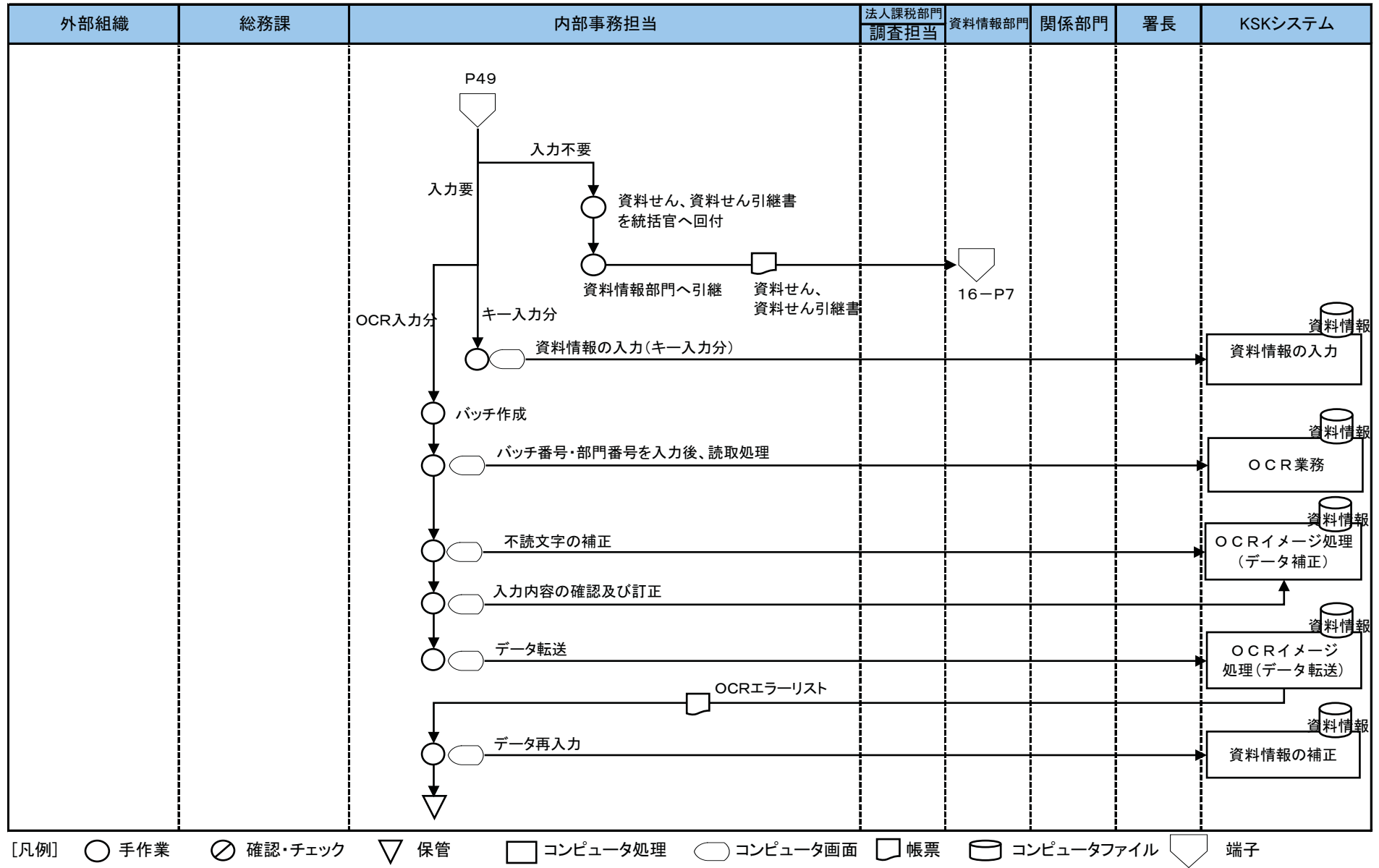

6源泉所得税事務(資料情報の登録等)

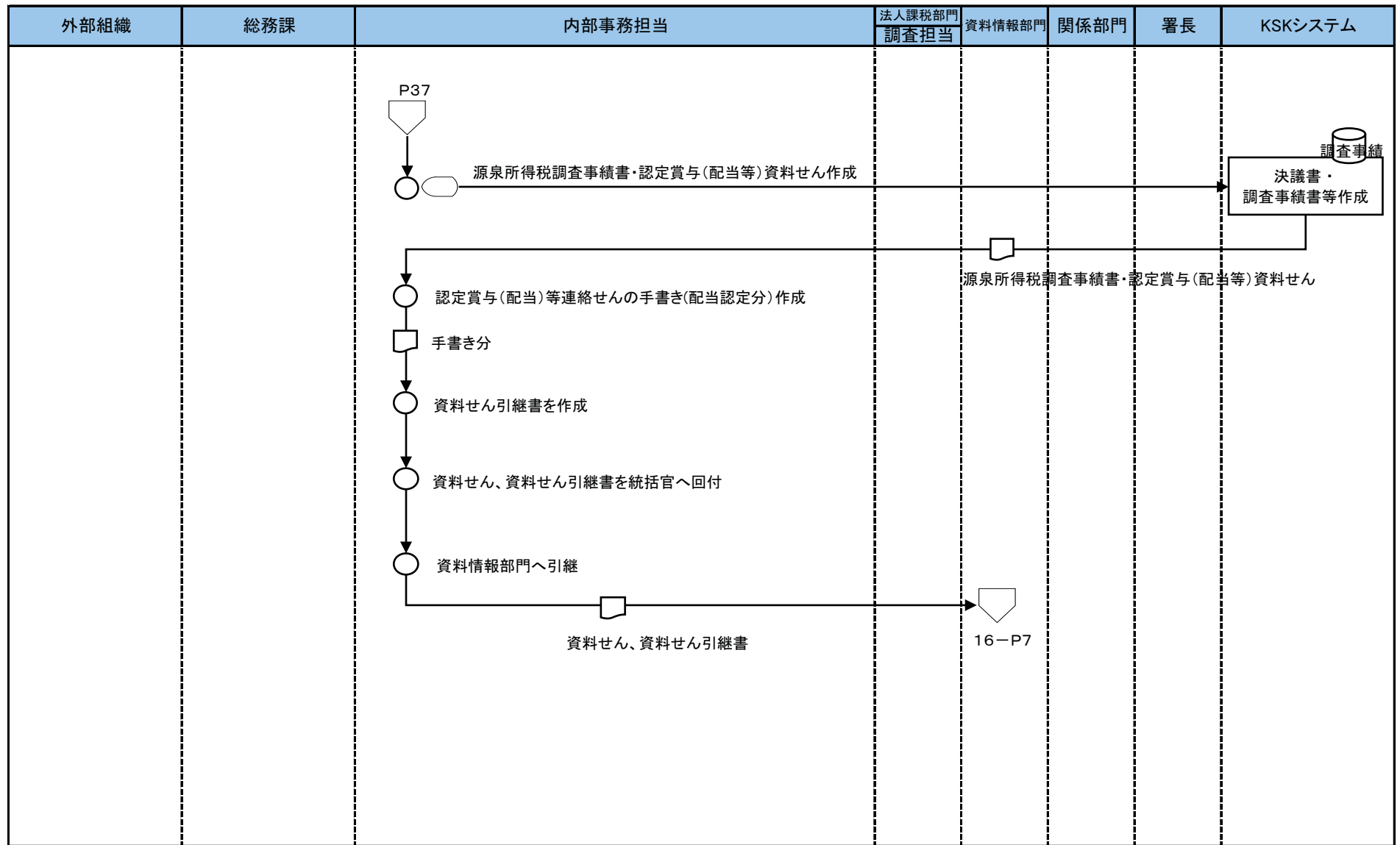

[凡例] ○ 手作業    ⊗ 確認・チェック    ▽ 保管    □ コンピュータ処理    ◯ コンピュータ画面    ㊞ 帳票    ㊟ コンピュータファイル    ㊚ 端子

6源泉所得税事務(資料情報の活用・活用実績の処理等)

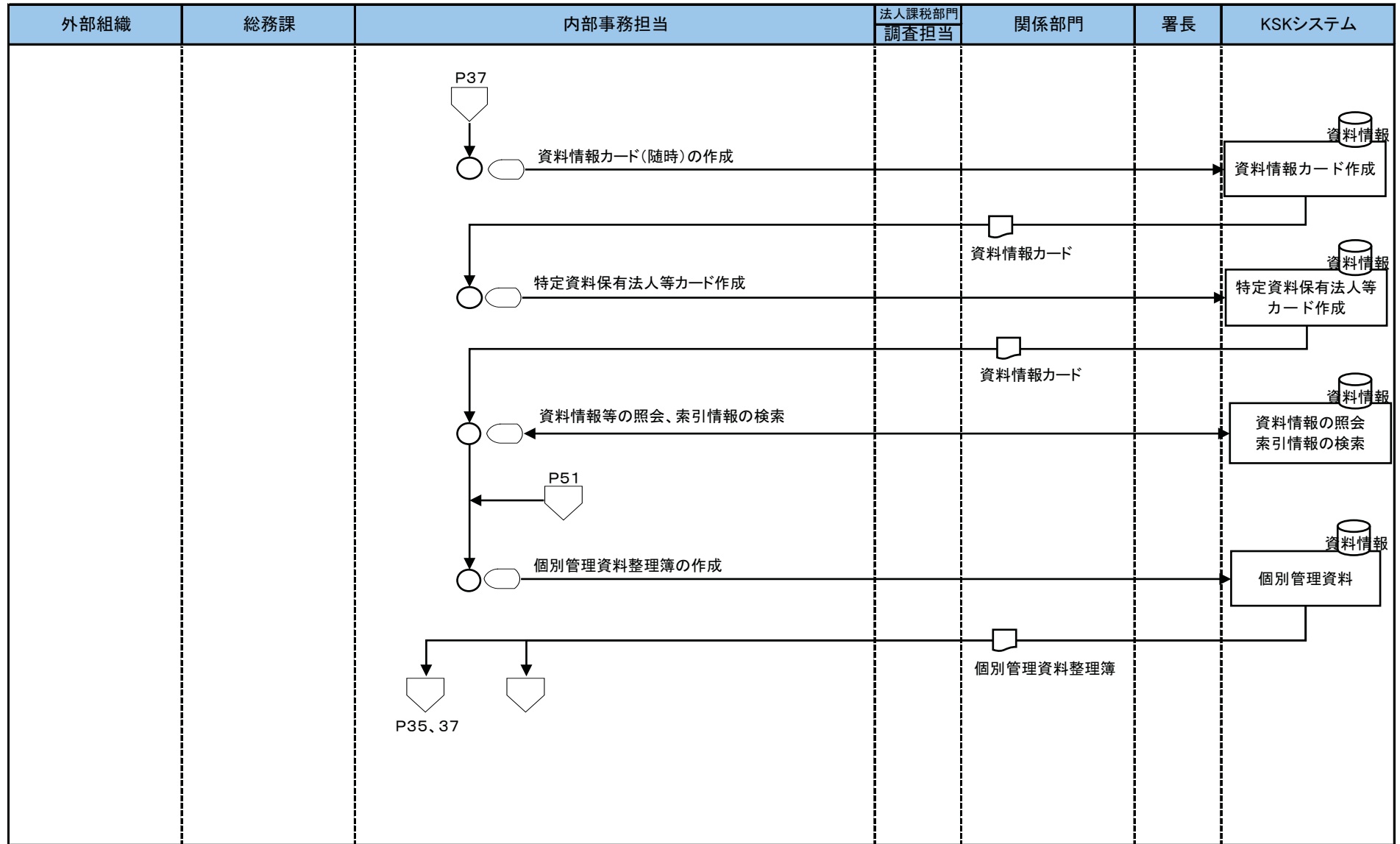

[凡例] ○ 手作業    ⊗ 確認・チェック    ▽ 保管    □ コンピュータ処理    ○ コンピュータ画面    ㊞ 帳票    ㊿ コンピュータファイル    ㊾ 端子

6源泉所得税事務(資料情報の活用・活用実績の処理等)

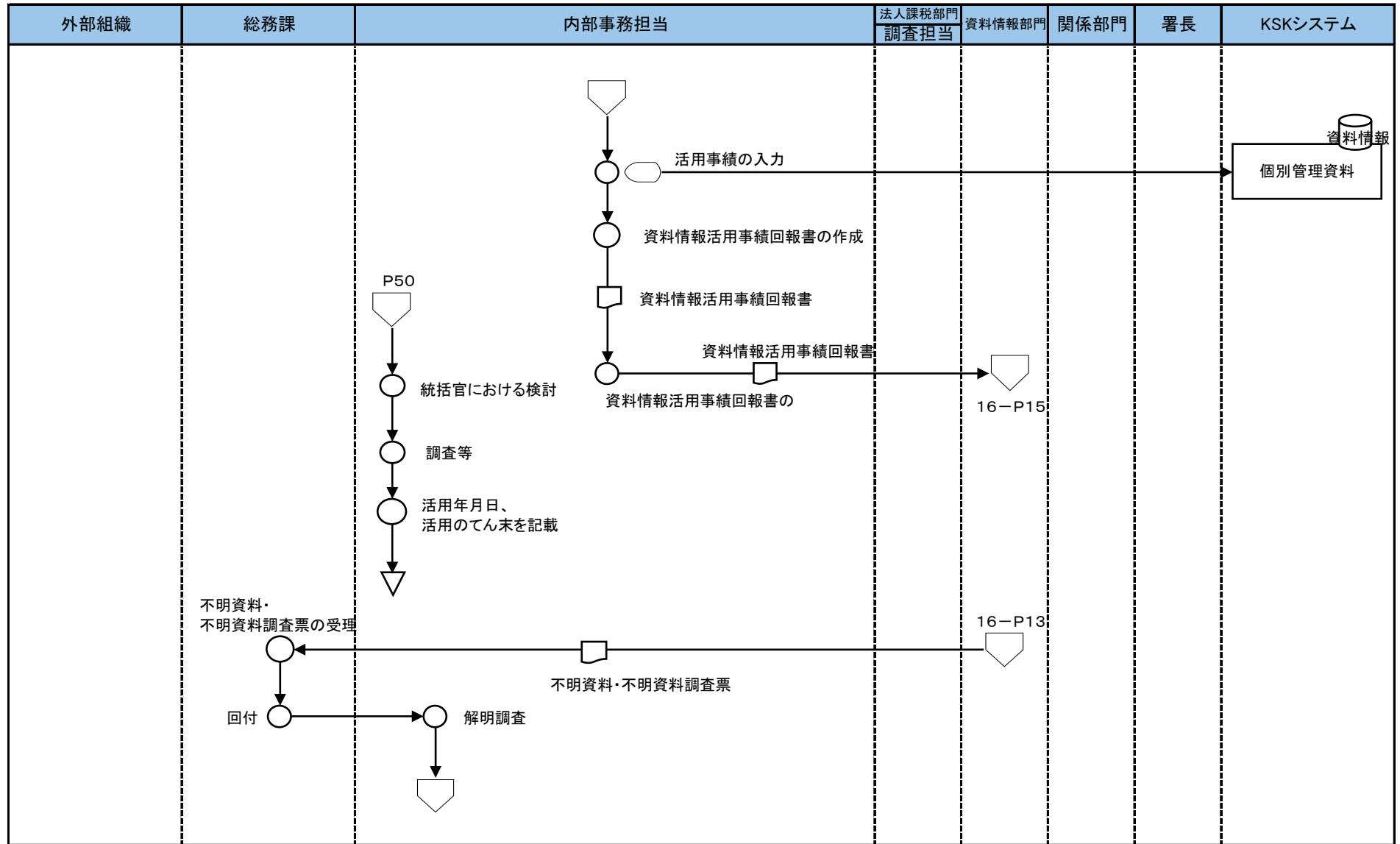

[凡例] ○ 手作業    ⊗ 確認・チェック    ▽ 保管    □ コンピュータ処理    ◯ コンピュータ画面    ㊞ 帳票    ㊿ コンピュータファイル    ㊿ 端子

6源泉所得税事務(資料情報の活用・活用実績の処理等)

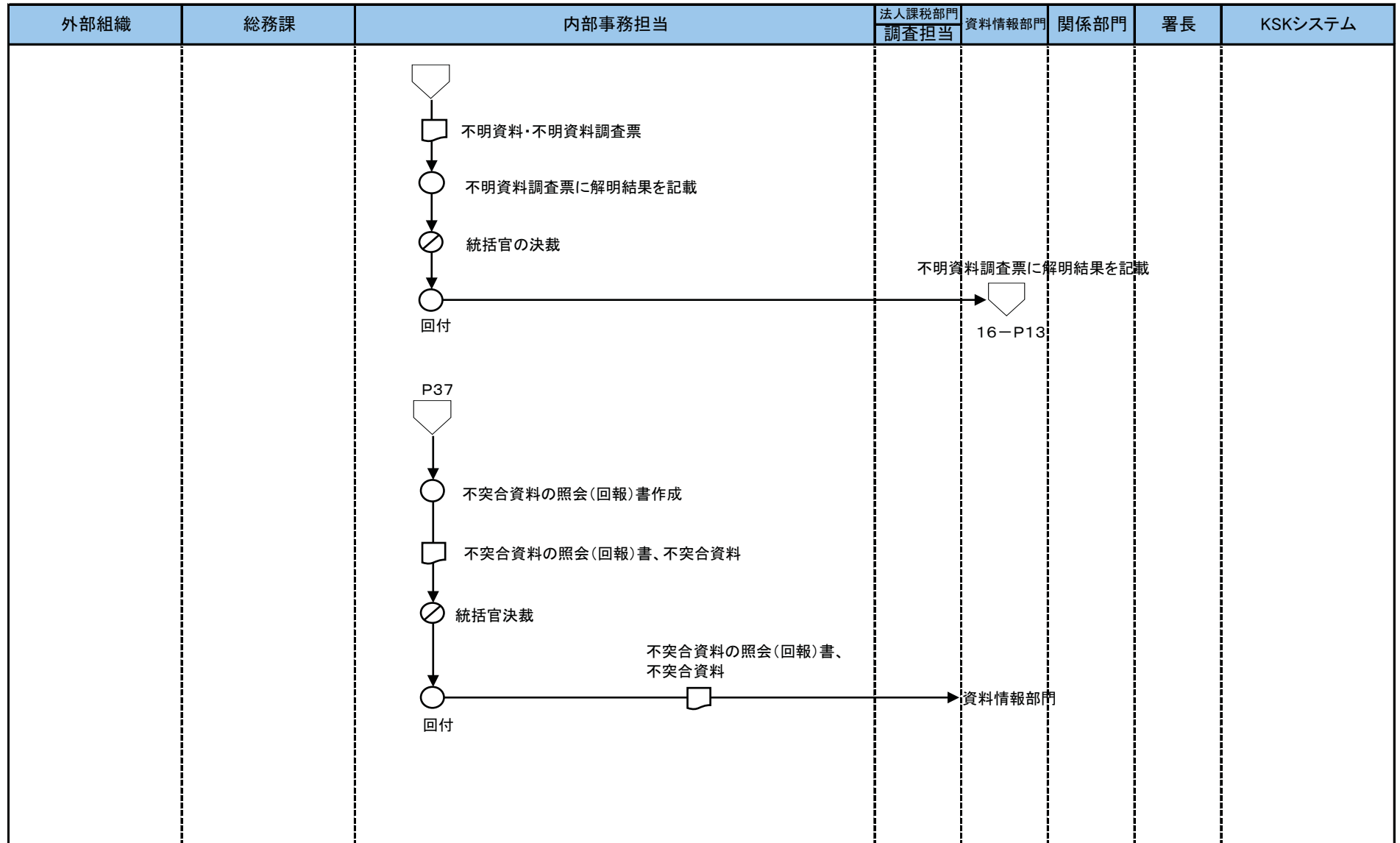

[凡例] ○ 手作業   ⊗ 確認・チェック   ▽ 保管   □ コンピュータ処理   ○ コンピュータ画面   □ 帳票   ▭ コンピュータファイル   ▽ 端子



6源泉所得税事務(一般相談(法人等)、質疑照会事項に対する回答内容の審理及び上申)

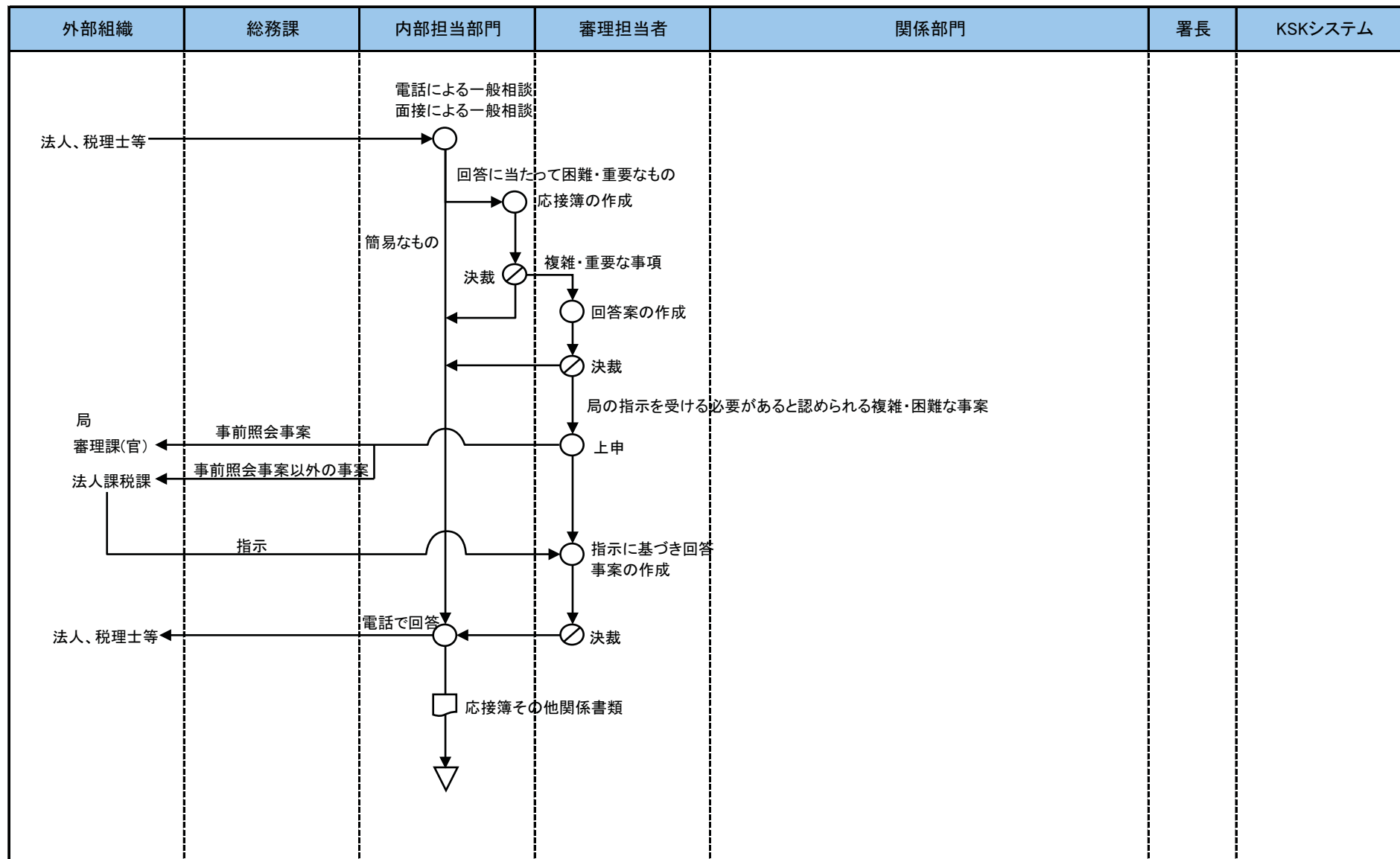

[凡例] ○ 手作業    ⊗ 確認・チェック    ▽ 保管    □ コンピュータ処理    ○ コンピュータ画面    ㊞ 帳票    ㊟ コンピュータファイル    ㊚ 端子

6源泉所得税事務(個別指導)

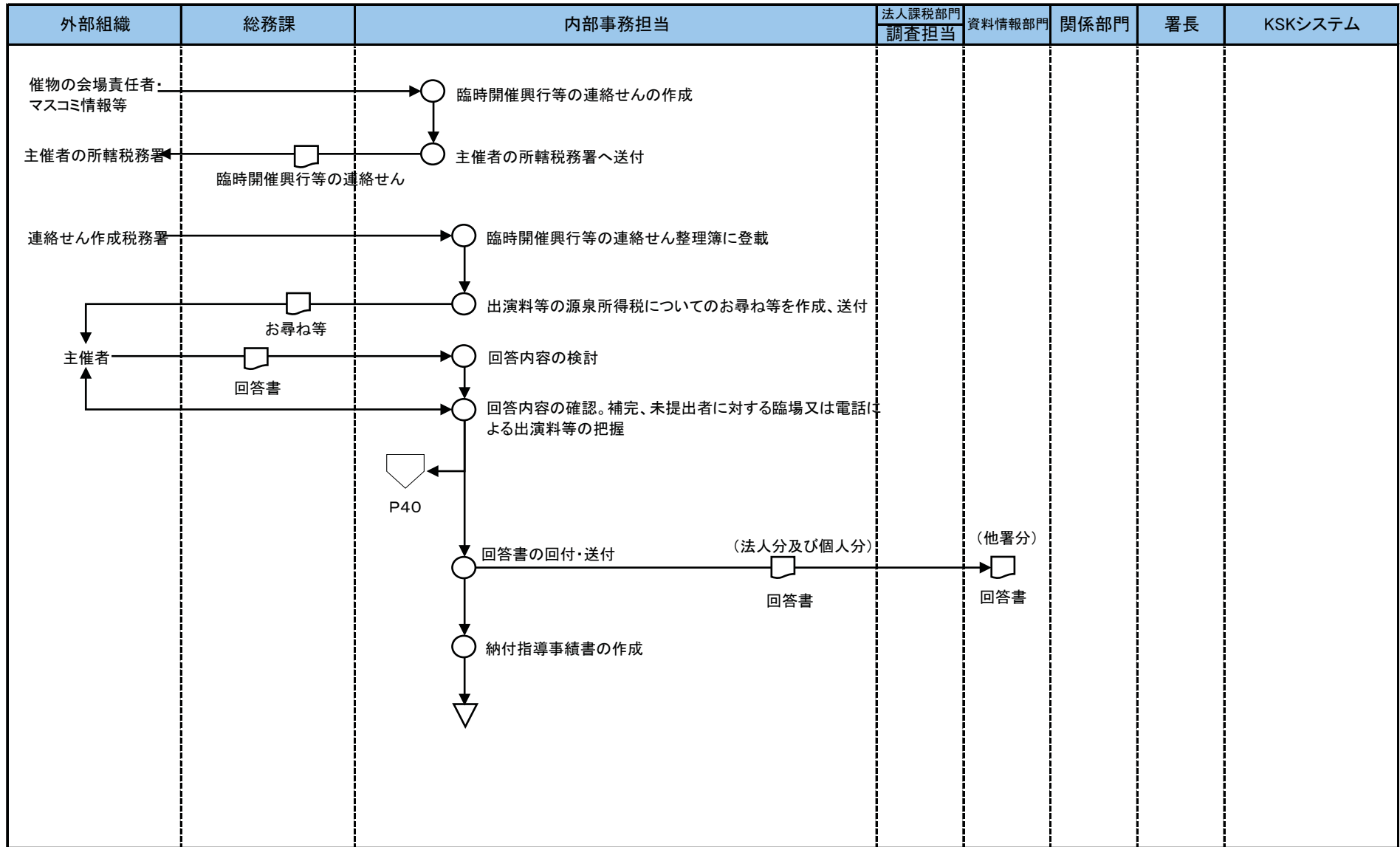

[凡例] ○ 手作業    ⊗ 確認・チェック    ▽ 保管    □ コンピュータ処理    ○ コンピュータ画面    □ 帳票    ○ コンピュータファイル    ▽ 端子

6源泉所得税事務(個別指導)

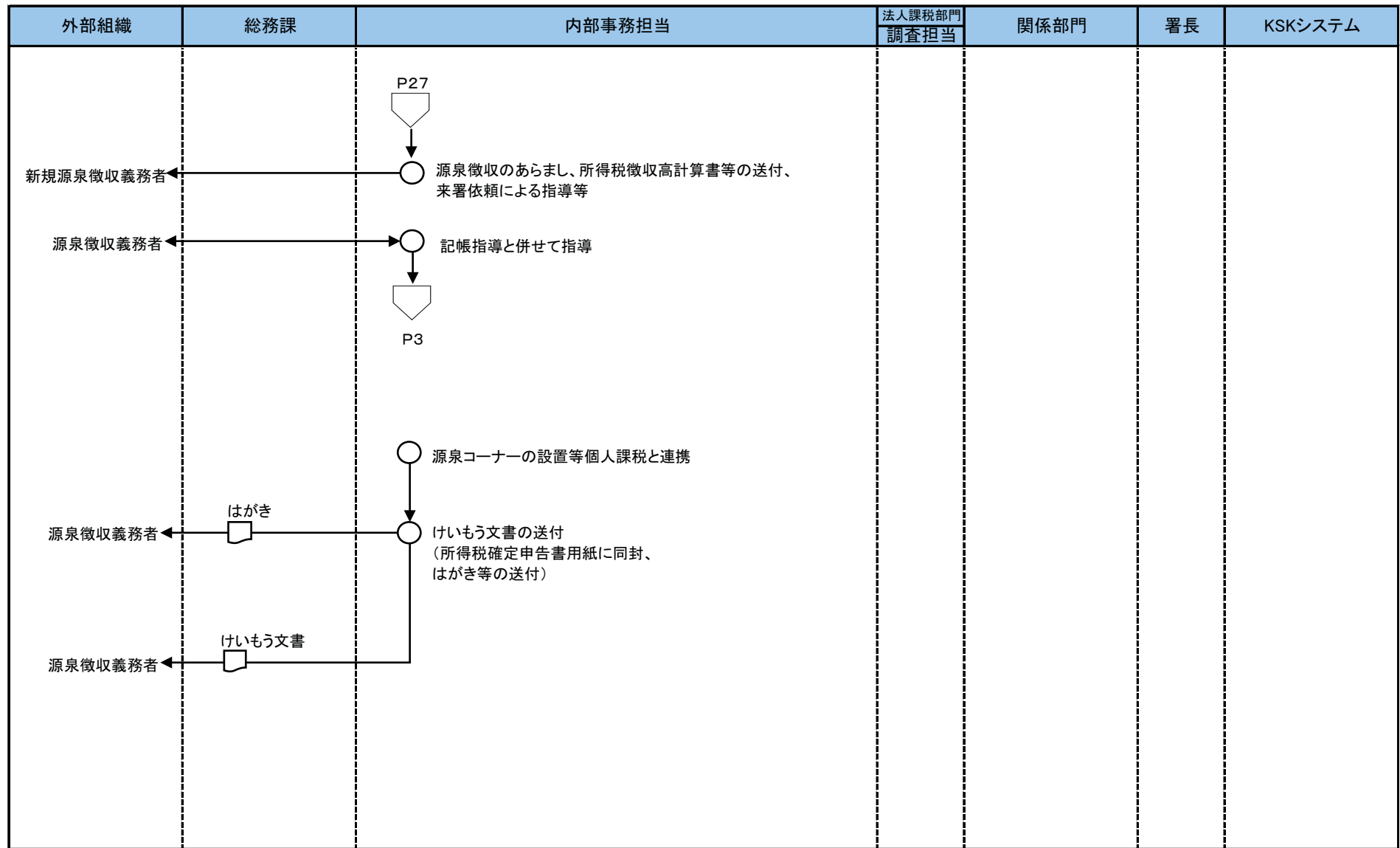

[凡例] ○ 手作業    ⊗ 確認・チェック    ▽ 保管    □ コンピュータ処理    ○ コンピュータ画面    □ 帳票    ○ コンピュータファイル    ▽ 端子

6源泉所得税事務(集合指導)

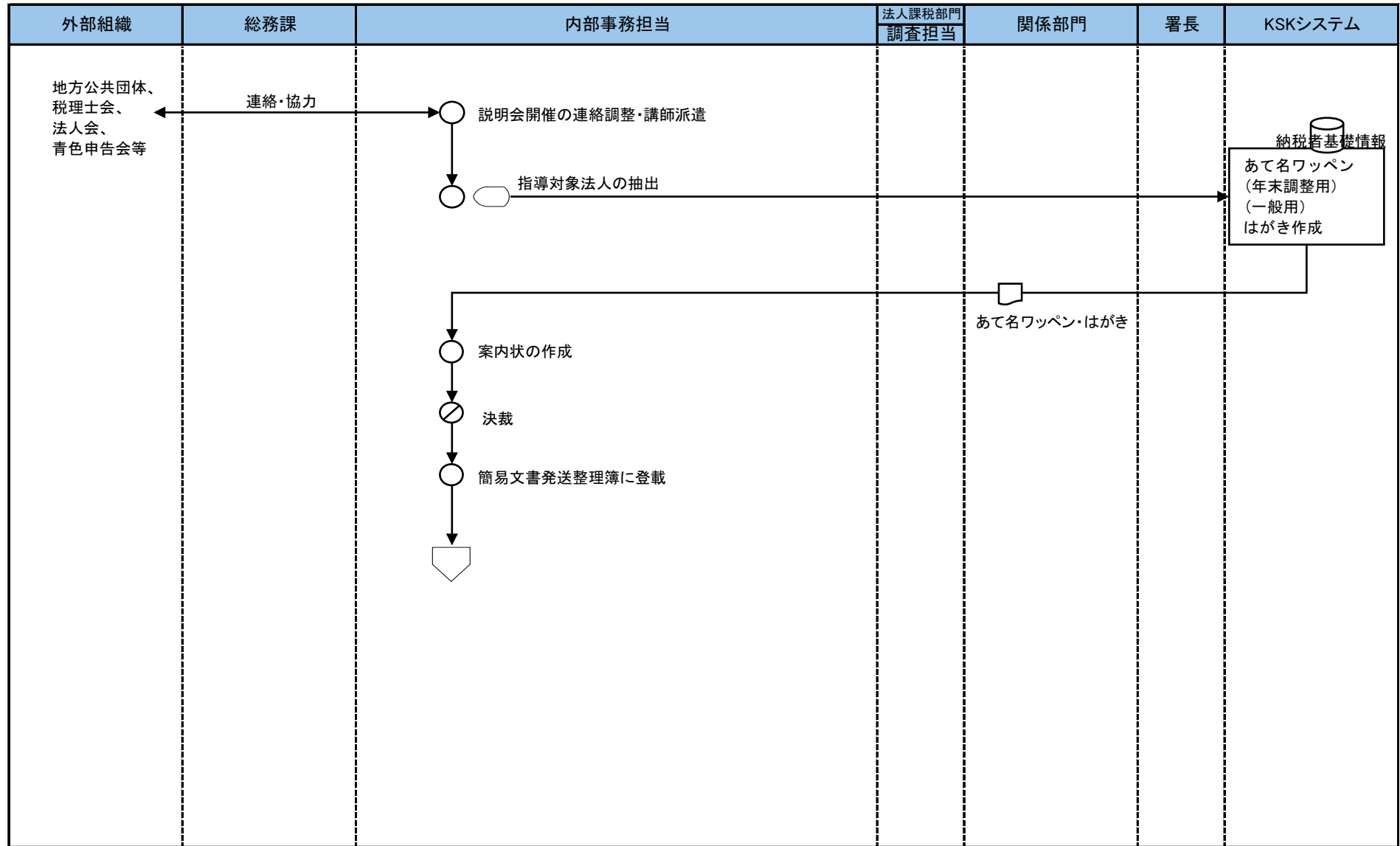

[凡例] ○ 手作業    ⊗ 確認・チェック    ▽ 保管    □ コンピュータ処理    ◯ コンピュータ画面    ㊞ 帳票    ㊿ コンピュータファイル    ㊾ 端子

6源泉所得税事務(集合指導)

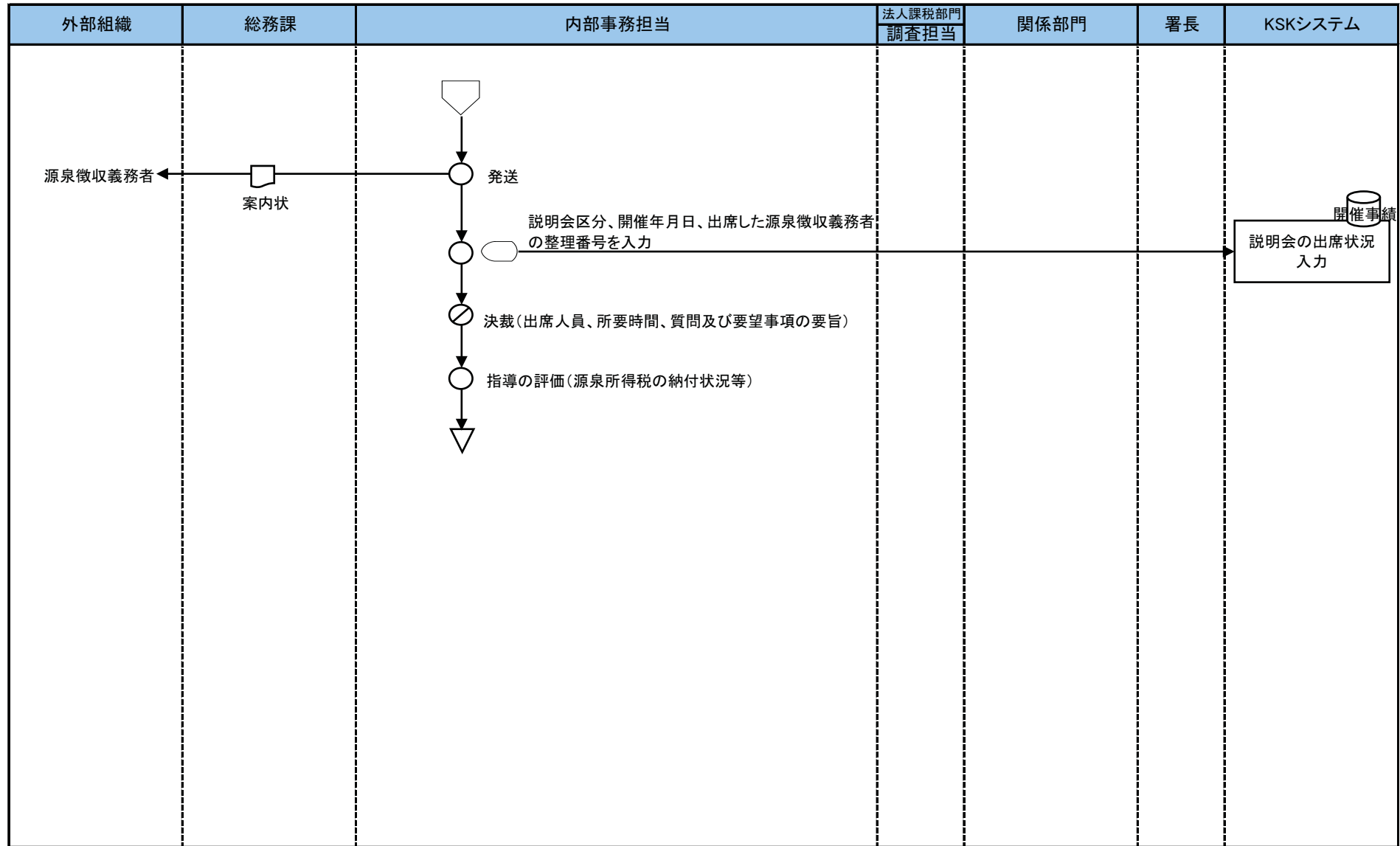

[凡例] ○ 手作業 ⊗ 確認・チェック ▽ 保管 □ コンピュータ処理 ○ コンピュータ画面 □ 帳票 ○ コンピュータファイル ▽ 端子

6源泉所得税事務(報告)

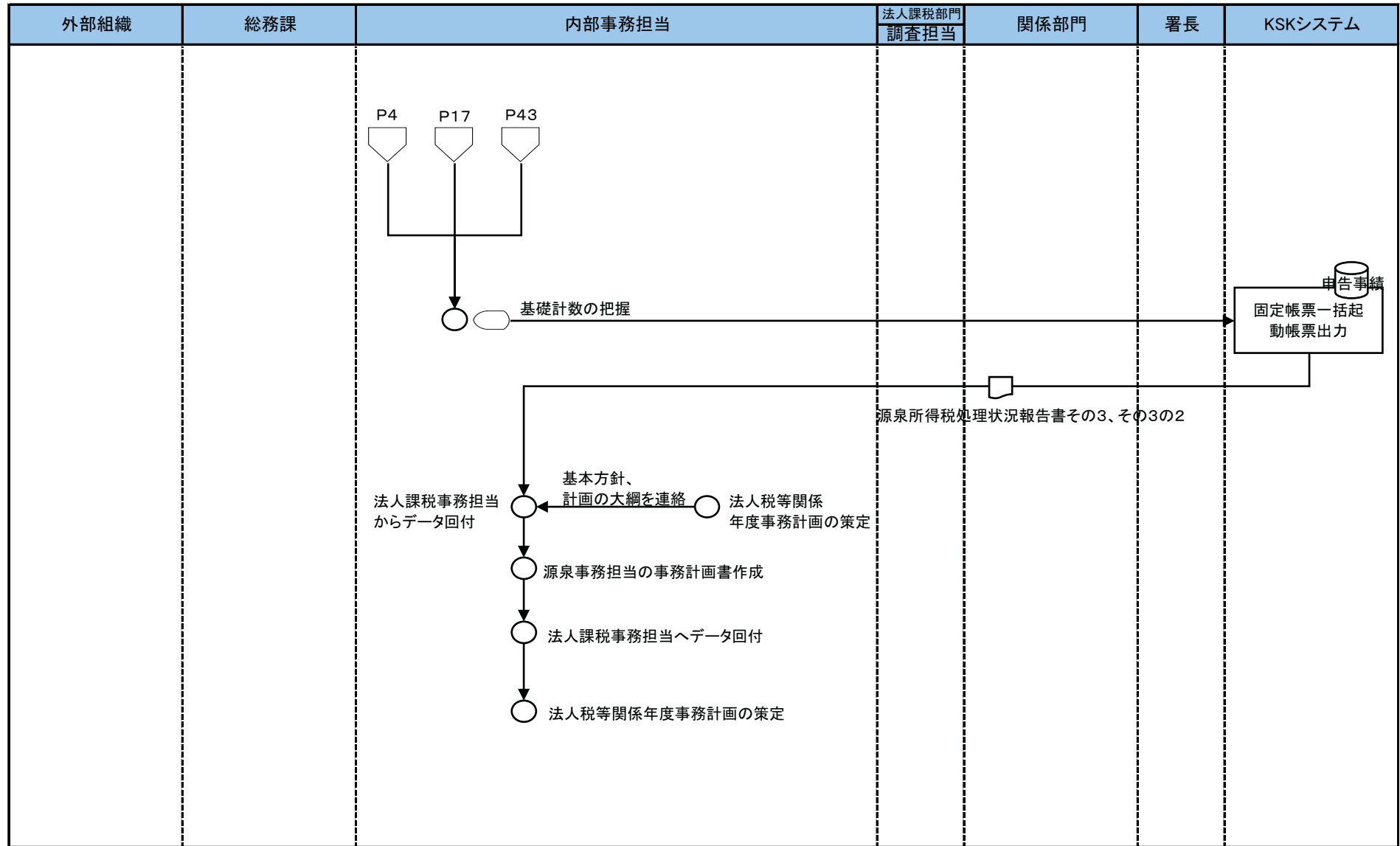

[凡例] ○ 手作業    ⊗ 確認・チェック    ▽ 保管    □ コンピュータ処理    ◯ コンピュータ画面    ㊞ 帳票    ㊿ コンピュータファイル    ㊾ 端子

6源泉所得税事務(報告)

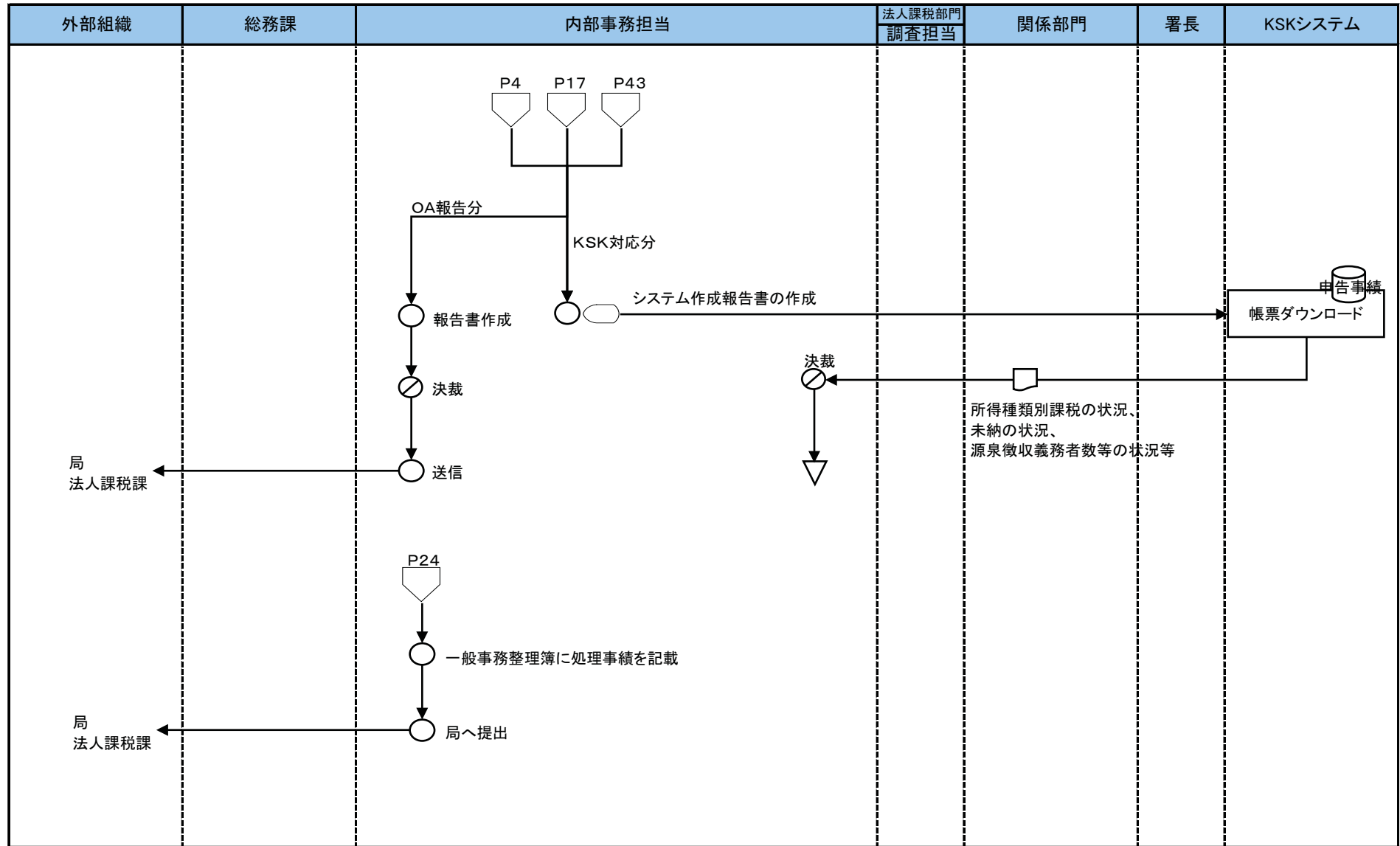

[凡例] ○ 手作業    ⊗ 確認・チェック    ▽ 保管    □ コンピュータ処理    コンピュータ画面    帳票    円筒 コンピュータファイル    端子

6源泉所得税事務(報告)



[凡例] ○ 手作業    ⊗ 確認・チェック    ▽ 保管    □ コンピュータ処理    ○ コンピュータ画面    ㊞ 帳票    ㊿ コンピュータファイル    ㊾ 端子



6源泉所得税事務(会計検査院からの照会事項に対する処理)

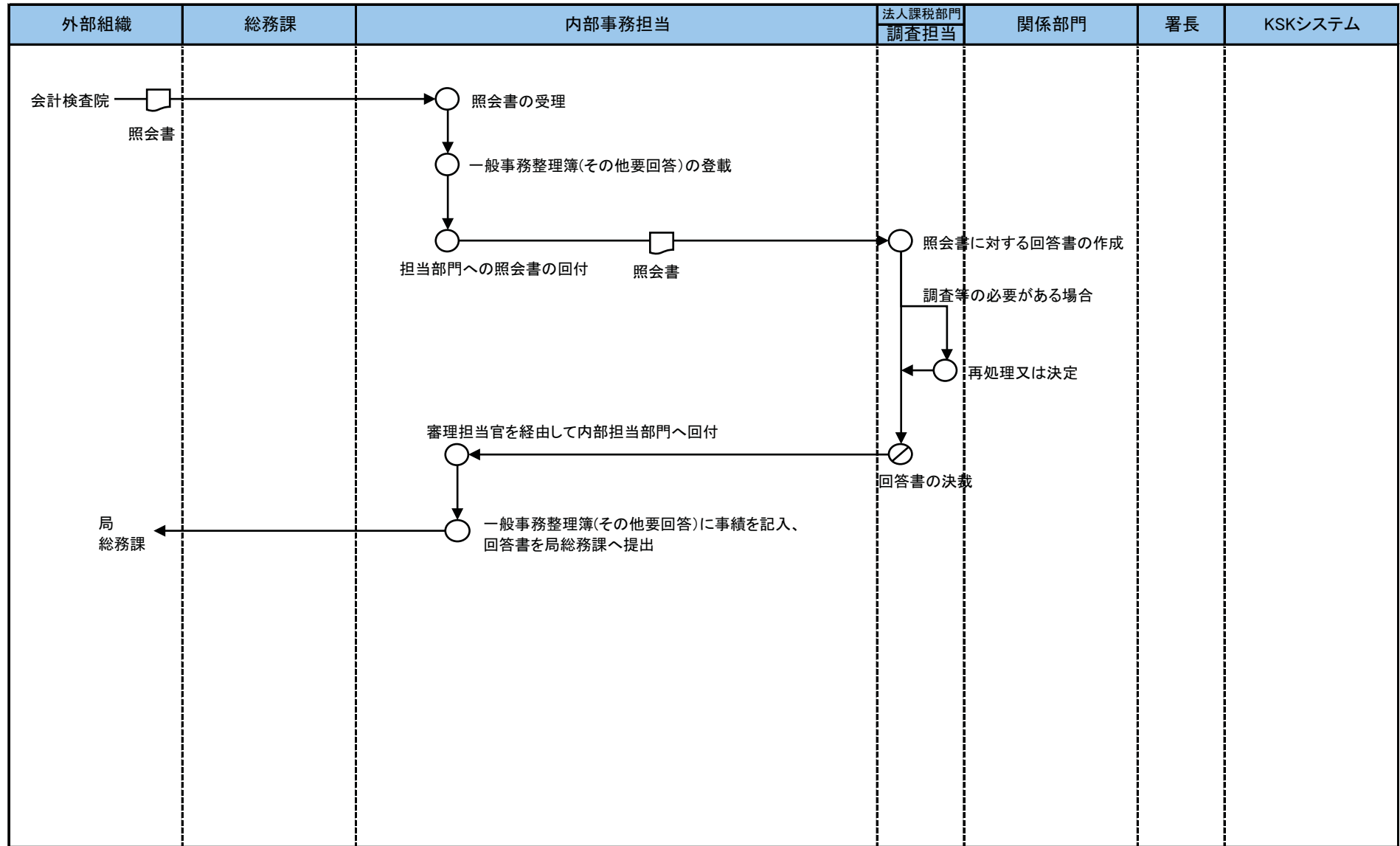

[凡例] ○ 手作業    ⊗ 確認・チェック    ▽ 保管    □ コンピュータ処理    ○ コンピュータ画面    ㊞ 帳票    ㊟ コンピュータファイル    ㊠ 端子