

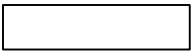

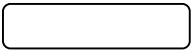
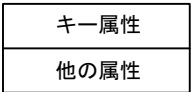

記号	表記	説明
対象情報 (エンティティ)	対象情報名 	業務処理の対象となる物理的存在、概念、事象に係る情報を示す。 名称を矩形外上部に記述する。
	対象情報名 	対象情報の独立性・従属性を明確にするため、従属対象情報については角丸矩形で示す。
対象情報 (アトリビュート)	対象情報名 	対象情報の属性を、対象情報を示す矩形内に示す。 属性データのうち、矩形内を、実データを識別できる属性（キー属性）とその他の属性に区分けする。
関連 (リレーションシップ)		対象情報が関連していることを示す。関連対象情報間を実線で結ぶ。 なお、関連には、対象情報の実データ間の関係を示す記号（多重度）を関連の両端に付与する。
		関連の依存・非依存を明確にするため、非依存関連を破線で示す。
多重度 (カーディナリティ)		相手側対象情報の実データに対応する実データの数が1であることを示す。
		相手側対象情報の実データに対応する実データの数が0、1又は複数であることを示す。
		相手側対象情報の実データに対応する実データの数が1又は複数であることを示す。
		相手側対象情報の実データに対応する実データの数が0又は1であることを示す。
		相手側対象情報の実データに対応する実データの数が定数（Nは定数）であることを示す。
		関連が必須ではなく、選択的であることを示す。非依存関連に限られる。
抽象化	 	対象情報間に抽象化の関係が存在している場合を示し、円の下に実線（一本線）を記述する。 下位対象情報の確定・非確定を明確にする場合は、実線を二重線にする。

納税地等管理情報

- K Z 納税地等局署番号
- K Z 納税地等整理番号
- K Z 納管関与税目区分
- K Z 納管異動先局署整理番号
- K Z 納管転出等区分
- K Z 納管更新権限区分
- K Z 納管納税地等区分
- K Z 納管納税地等取消区分

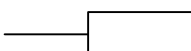
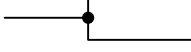
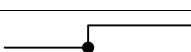
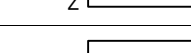
個人格必須情報

- K Z 納税地等局署番号 (FK)
- K Z 納税地等整理番号 (FK)
- K Z 個人格種番号
- K Z 個人格青白区分
- K Z 個人格生年月日
- K Z 個人格性別
- K Z 個人格処理状態区分
- K Z 個人格異動事績情報有無
- K Z 個人格登録税目コード
- K Z 個人格登録担当番号
- K Z 個人格異動事由
- K Z 個人格異動処理日
- K Z 個人格あて名情報有無
- K Z 個人格通称名情報有無
- K Z 個人格情報取消区分
- K Z 予備

個人格あて名情報

- K Z 納税地等局署番号 (FK)
- K Z 納税地等整理番号 (FK)
- K Z 個人格漢字住所
- K Z 個人格力ナ住所
- K Z 個人格漢字住所補完区分
- K Z 個人格力ナ住所補完区分
- K Z 個人格郵便番号

個人格従属情報

- K Z 納税地等局署番号 (FK)
- K Z 納税地等整理番号 (FK)
- K Z 個人格世帯主漢字氏名
- K Z 個人格世帯主漢字氏名補完区分
- K Z 個人格第一従業種番号
- K Z 個人格第二従業種番号
- K Z 個人格訴訟区分
- K Z 個人格死亡年月日

個人格通称名情報

- K Z 納税地等局署番号 (FK)
- K Z 納税地等整理番号 (FK)
- K Z 個人格漢字通称氏名
- K Z 個人格力ナ通称氏名
- K Z 個人格漢字通称氏名補完区分
- K Z 個人格力ナ通称氏名補完区分

法人格必須情報

- K Z 法人格代表者局署番号 (FK)
- K Z 法人格代表者整理番号 (FK)
- K Z 法人格代表者漢字氏名
- K Z 法人格代表者力ナ氏名
- K Z 法人格代表者漢字氏名補完区分
- K Z 法人格代表者力ナ氏名補完区分
- K Z 法人格代表者県コード
- K Z 法人格代表者市区コード
- K Z 法人格代表者大字コード
- K Z 法人格代表者丁目コード
- K Z 法人格代表者漢字住所
- K Z 法人格代表者力ナ住所
- K Z 法人格代表者漢字住所補完区分
- K Z 法人格代表者力ナ住所補完区分
- K Z 法人格代表者生年月日
- K Z 法人格代表者役職名
- K Z 予備

法人格あて名情報

- K Z 納税地等局署番号 (FK)
- K Z 納税地等整理番号 (FK)
- K Z 法人格漢字名称
- K Z 法人格力ナ名称
- K Z 法人格漢字名称補完区分
- K Z 法人格力ナ名称補完区分
- K Z 法人格組織区分
- K Z 法人格漢字住所
- K Z 法人格力ナ住所
- K Z 法人格漢字住所補完区分
- K Z 法人格力ナ住所補完区分
- K Z 法人格郵便番号

法人格従属情報

- K Z 納税地等局署番号 (FK)
- K Z 納税地等整理番号 (FK)
- K Z 法人格第一従業種番号
- K Z 法人格第二従業種番号
- K Z 法人格訴訟区分
- K Z 法人格解散年月日
- K Z 法人格清算終了年月日
- K Z 法人格除却年月日

個人格異動履歴情報

- K Z 個人履歴局署番号 (FK)
- K Z 個人履歴整理番号 (FK)
- K Z 個人履歴関与税目区分
- K Z 個人履歴異動区分
- K Z 個人履歴異動年月日
- K Z 個人履歴登録担当番号
- K Z 個人履歴処理年月日
- K Z 個人履歴異動項目区分
- K Z 個人履歴情報

法人格異動履歴情報

- K Z 法人履歴局署番号 (FK)
- K Z 法人履歴整理番号 (FK)
- K Z 法人履歴関与税目区分
- K Z 法人履歴異動区分
- K Z 法人履歴異動年月日
- K Z 法人履歴登録担当番号
- K Z 法人履歴処理年月日
- K Z 法人履歴異動項目区分
- K Z 法人履歴情報

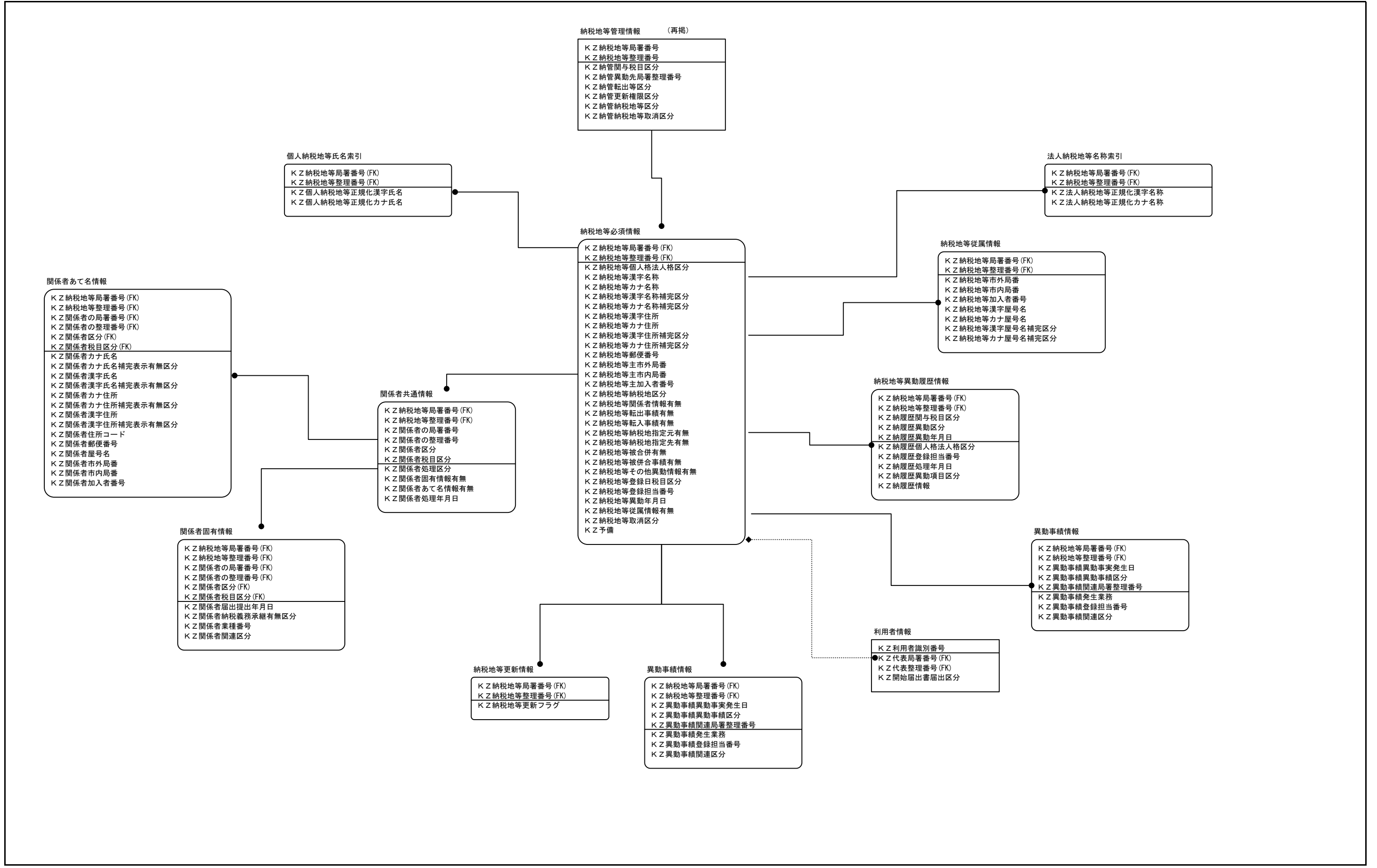

現行体系	実体関連図	業務名 (Lv0)	資料番号	版数	日付	作成者	3
		国税関係業務		納税者情報管理			3

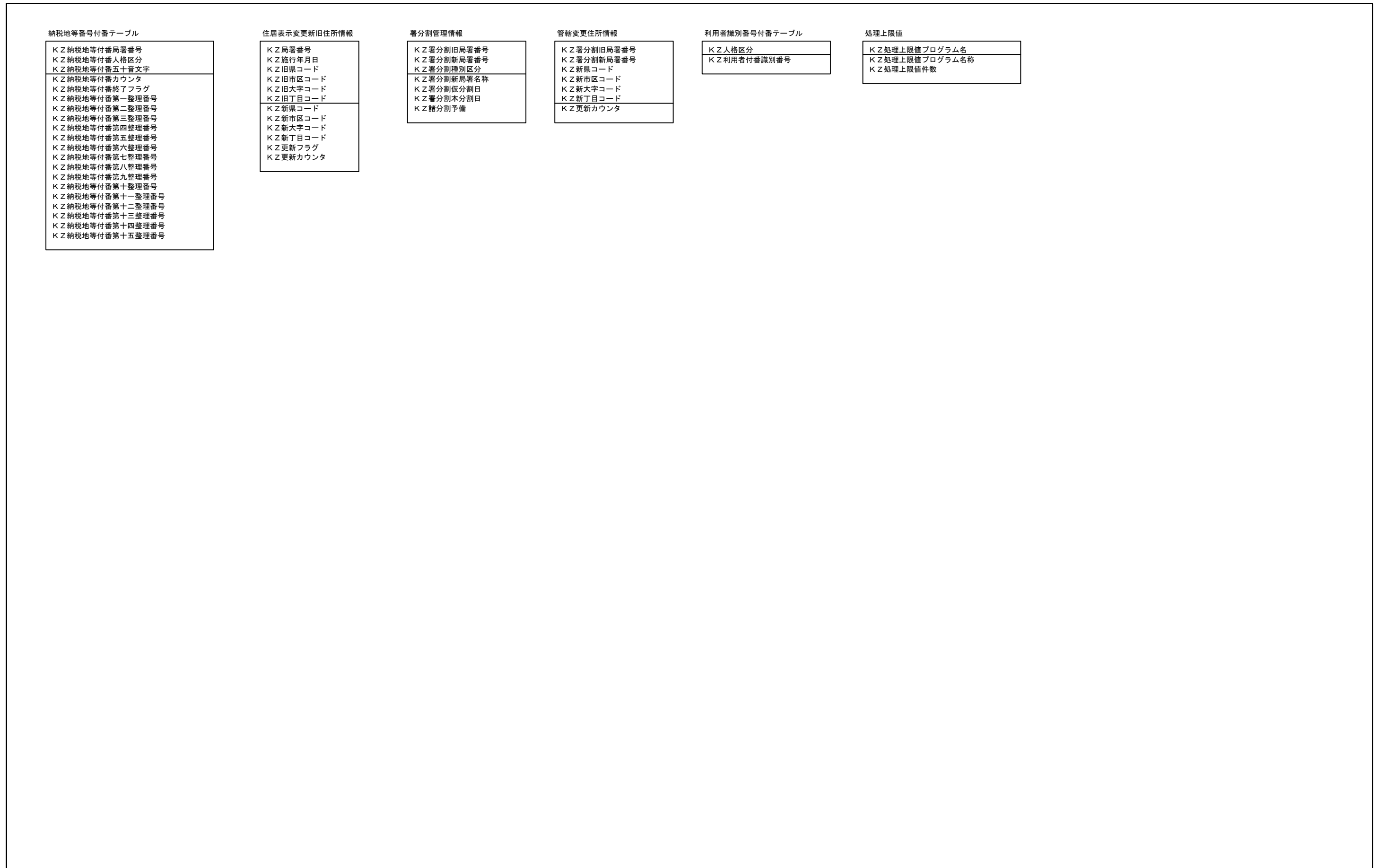

F A 納税地等個別情報

- FA局番号
- FA整理番号
- FA納税地等税目関与区分
- FA納税地等生年月日
- FA納税地等死亡年月日
- FA納税地等業種番号
- FA納税地等開業年月日
- FA納税地等廃業年月日
- FA納税地等税理士関与の有無
- FA納税地等最終課税事績新年分
- FA納税地等最終課税事績旧年分
- FA納税地等延長対象期間 (自)
- FA納税地等延長対象期間 (至)
- FA納税地等延長期日
- FA納税地等期限延長指定日
- FA納税地等課税年分
- FA納税地等優良青色申告表敬年
- FA納税地等質的区分
- FA納税地等質的区分選定年
- FA納税地等青色区分
- FA納税地等青色承認年分 (新)
- FA納税地等青色承認年分 (旧)
- FA納税地等青色取りやめ年分 (新)
- FA納税地等青色取りやめ年分 (旧)
- FA納税地等青色取消年分
- FA納税地等現金主義開始年分
- FA納税地等現金主義取りやめ年分
- FA納税地等現金主義再適用開始年分
- FA納税地等青色承認新年月日
- FA納税地等青色承認旧年月日
- FA納税地等青色取りやめ新年月日
- FA納税地等青色取りやめ旧年月日
- FA納税地等青色取消年月日
- FA納税地等記帳状況区分
- FA納税地等特別農業所得者承認年分
- FA納税地等特殊経営農家管理年分
- FA納税地等大口資産家区分
- FA納税地等継続審理事案管理年分
- FA納税地等重点管理区分
- FA納税地等大口不動産所得者管理区分
- FA納税地等所属組合区分
- FA納税地等不正還付申告年分
- FA納税地等 A 管理年分 (自)
- FA納税地等 A 管理年分 (至)
- FA納税地等 A 管理区分
- FA納税地等 A 管理異動事由
- FA納税地等個別情報登録年月日

F A 申請書等事績管理

FA局番号 (FK) FA整理番号 (FK) FA提出された届出書・申請書の種類 FA申請書提出年月日	FA申請書課税年分 FA申請書減額申請月 FA申請書取下年月日 FA納税地等青色区分 FA納税地等青色承認年分 (新) FA納税地等青色承認年分 (旧) FA納税地等青色取りやめ年分 (新) FA納税地等青色取りやめ年分 (旧) FA納税地等青色取消年分 FA納税地等青色取消決議通知年月日
--	--

F A 予定納税事績

FA局番号 (FK) FA整理番号 (FK) FA予定納税事績の年分 FA予定納税異動年月日	FA予定納税データ種類 FA予定納税通知書区分 FA予定納税通知書一連番号 FA予定納税転出入区分 FA予定納税未計算書区分 FA予定納税特別農業所得者区分 FA予定納税予定納税基準額 FA予定納税予定納税額
---	---

F A 個別管理情報

FA局番号 (FK) FA整理番号 (FK)	FA個別管理申告審理区分 FA個別管理区分 1 FA個別管理区分 2 FA個別管理区分 3 FA個別管理個別情報 FA個別管理更新年月日
---------------------------	---

F A 済事績情報

局番号 (FK) 整理番号 (FK) 済事績課税年分 済事績異動年月日 済事績異動事由	済事績除外者表示区分 済事績第二表未提出者区分 済事績強制入力区分 済事績未納付源泉徴収税額 済事績還付税額 済事績更新年月日 済事績データバッチ番号 済事績バッチ内一連番号 済事績集計年月 整理番号無区分
---	--

F A プレプリント追加除外

FA局番号 (FK) FA整理番号 (FK)	FA追加除外区分 FA処理年月日
---------------------------	---------------------

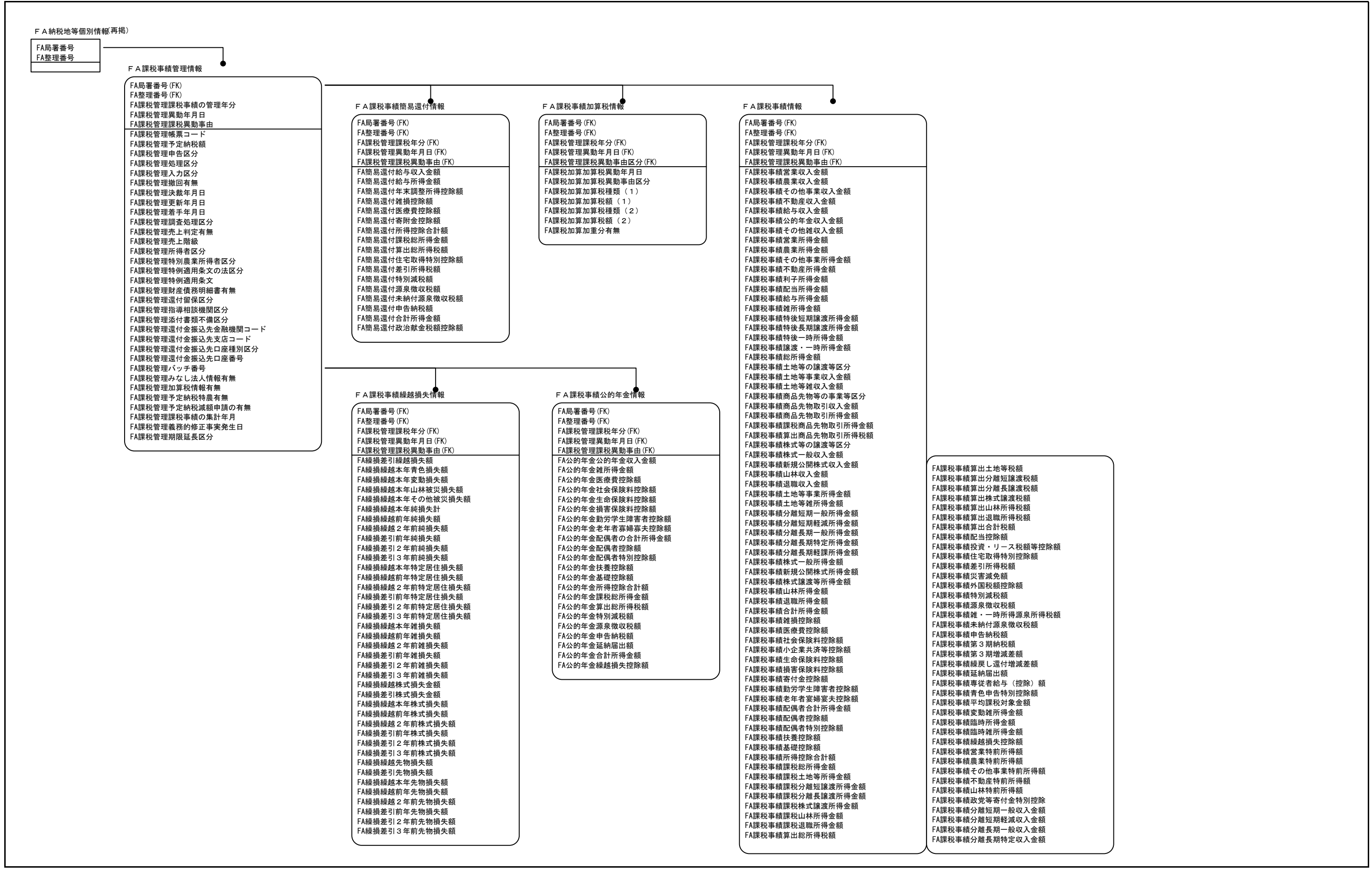

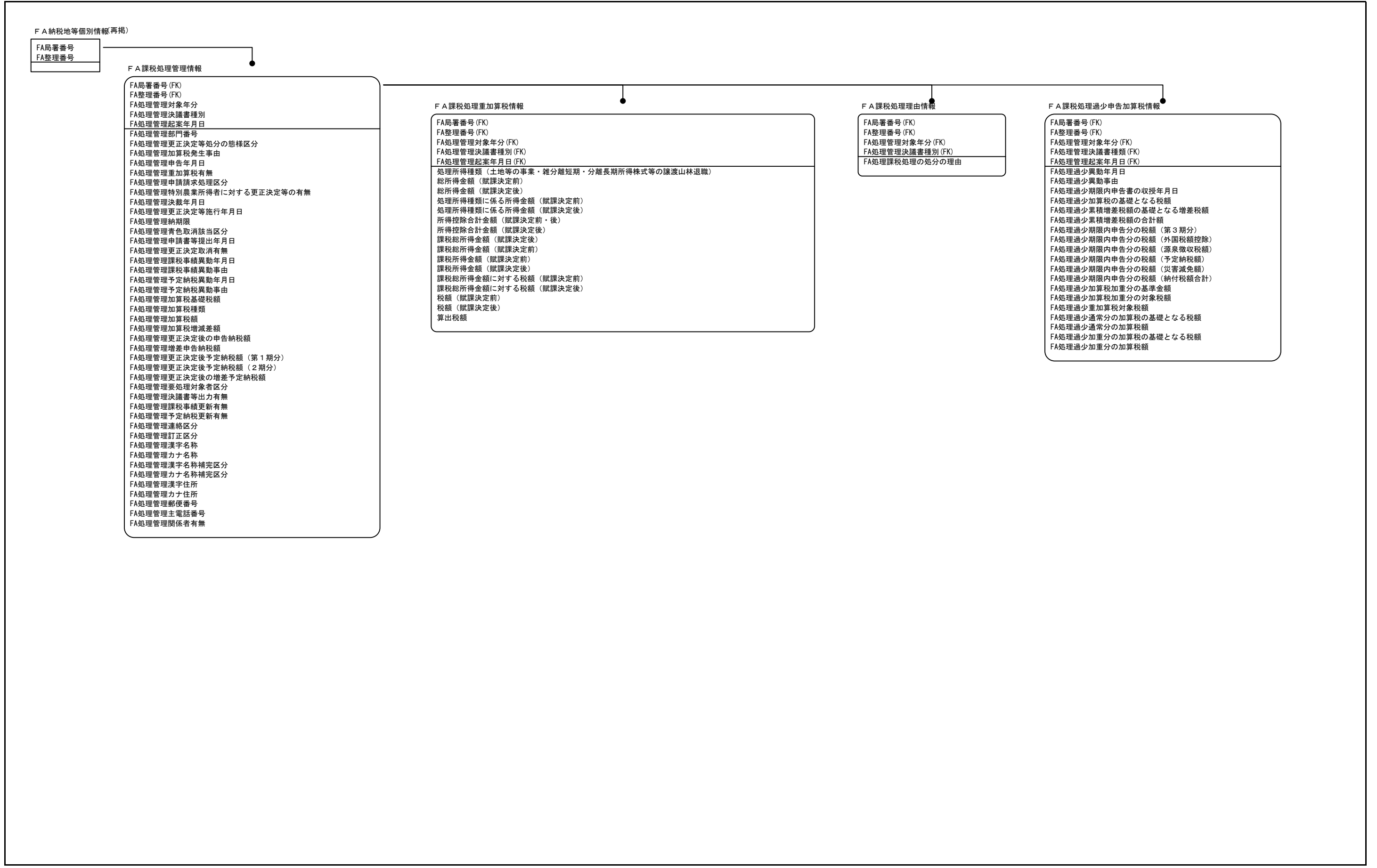

現行体系	実体関連図	業務名 (Lv0)	資料番号	版数	日付	作成者	4 25
		国税関係業務		0.9			

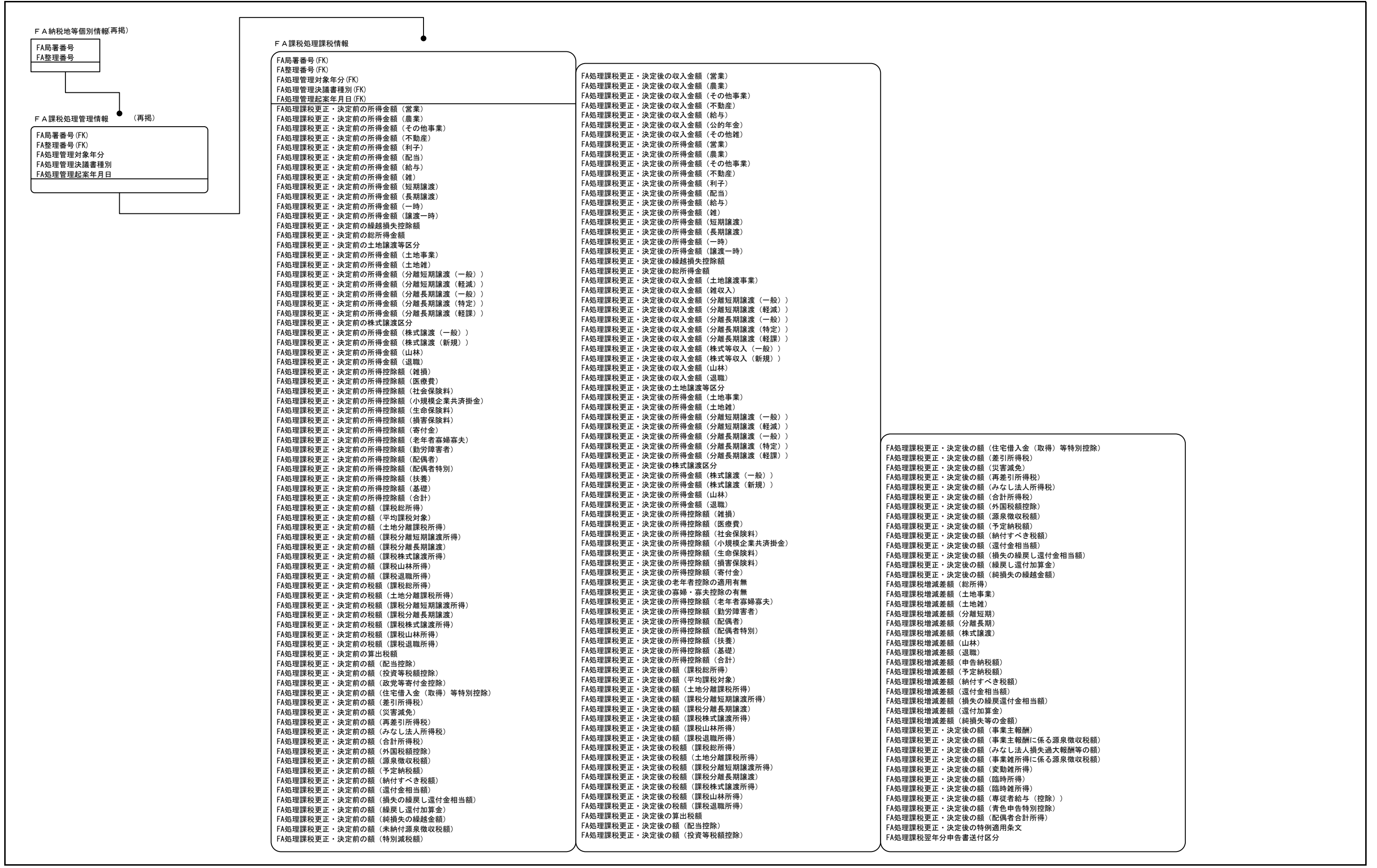

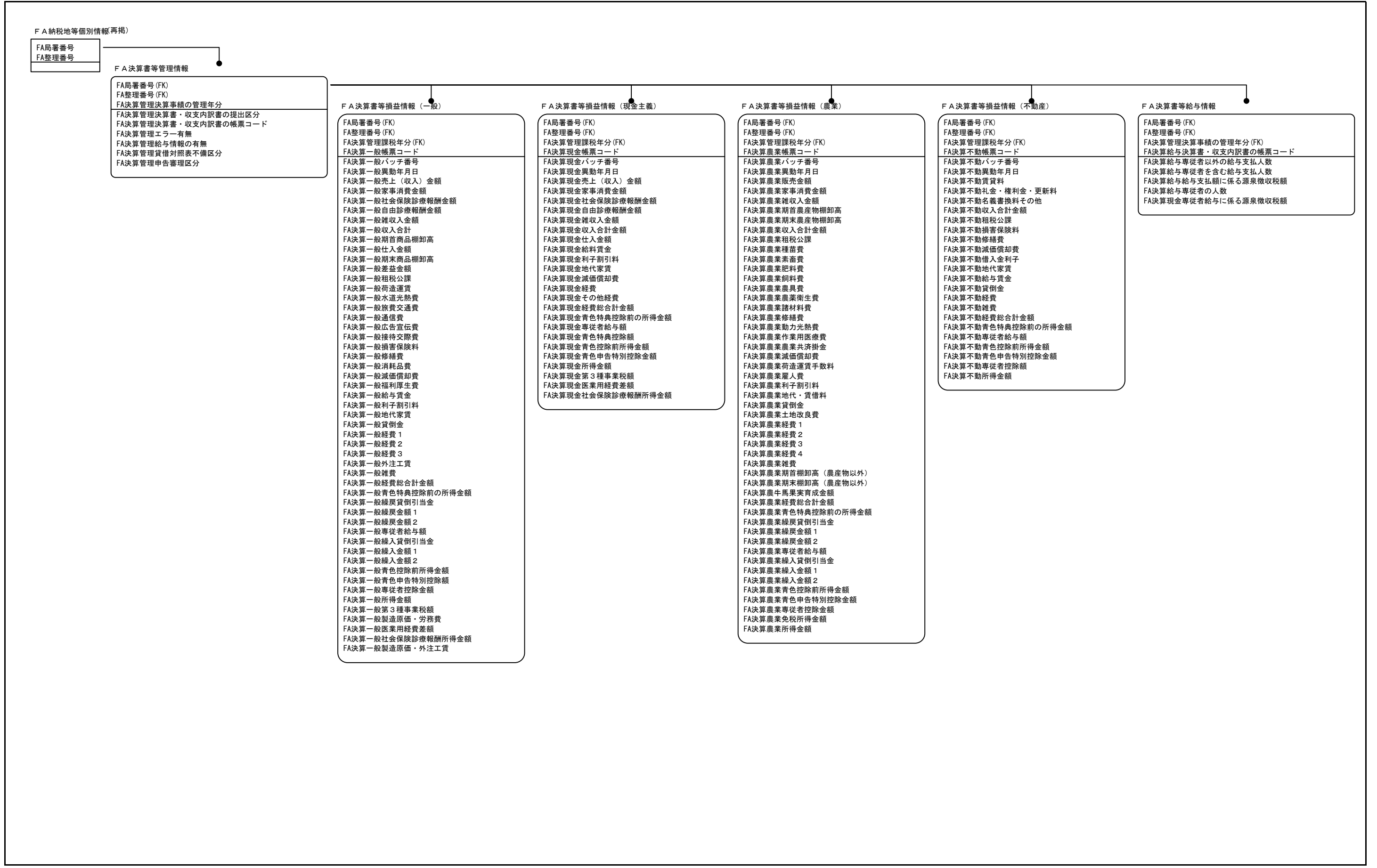

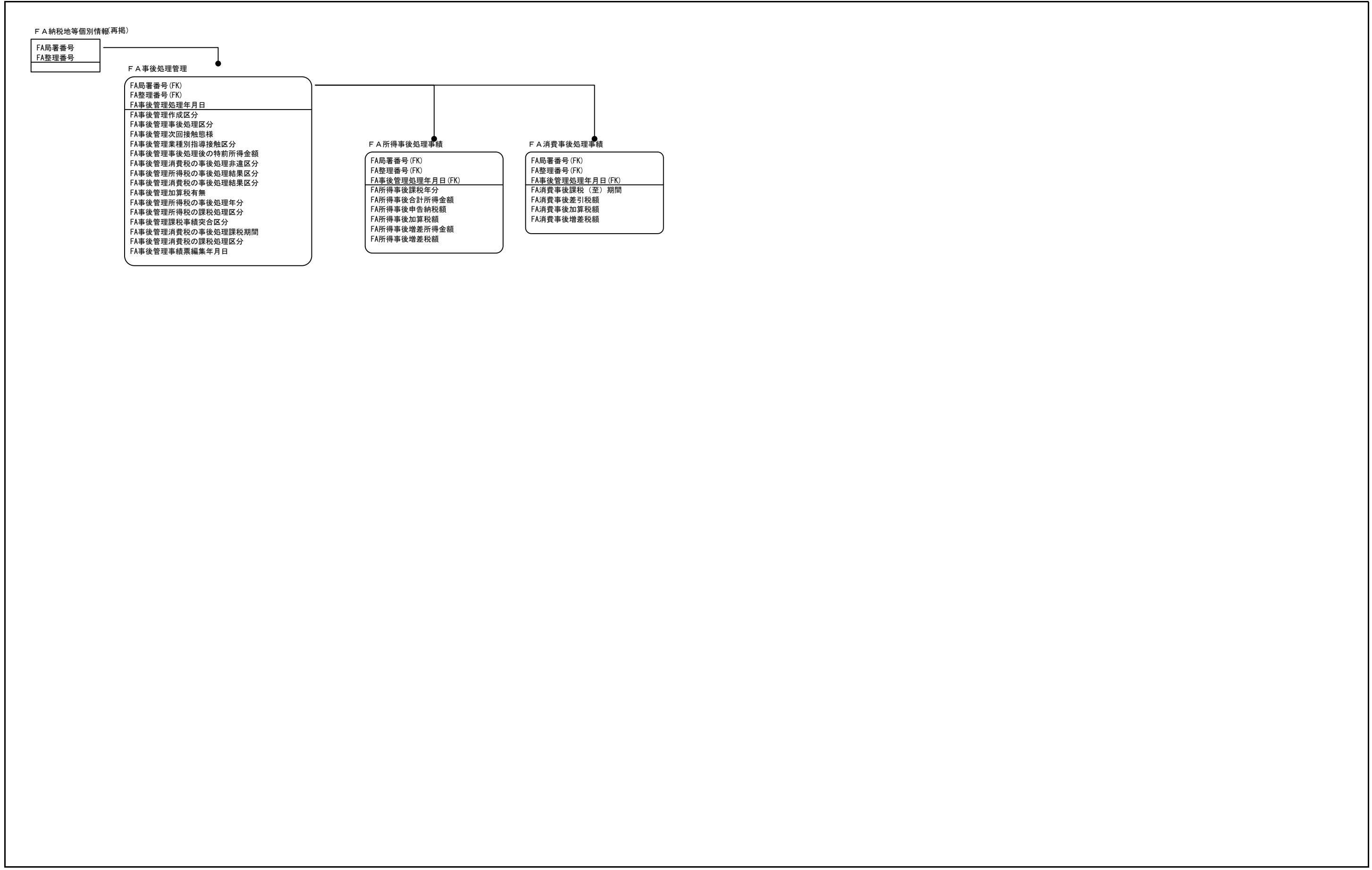

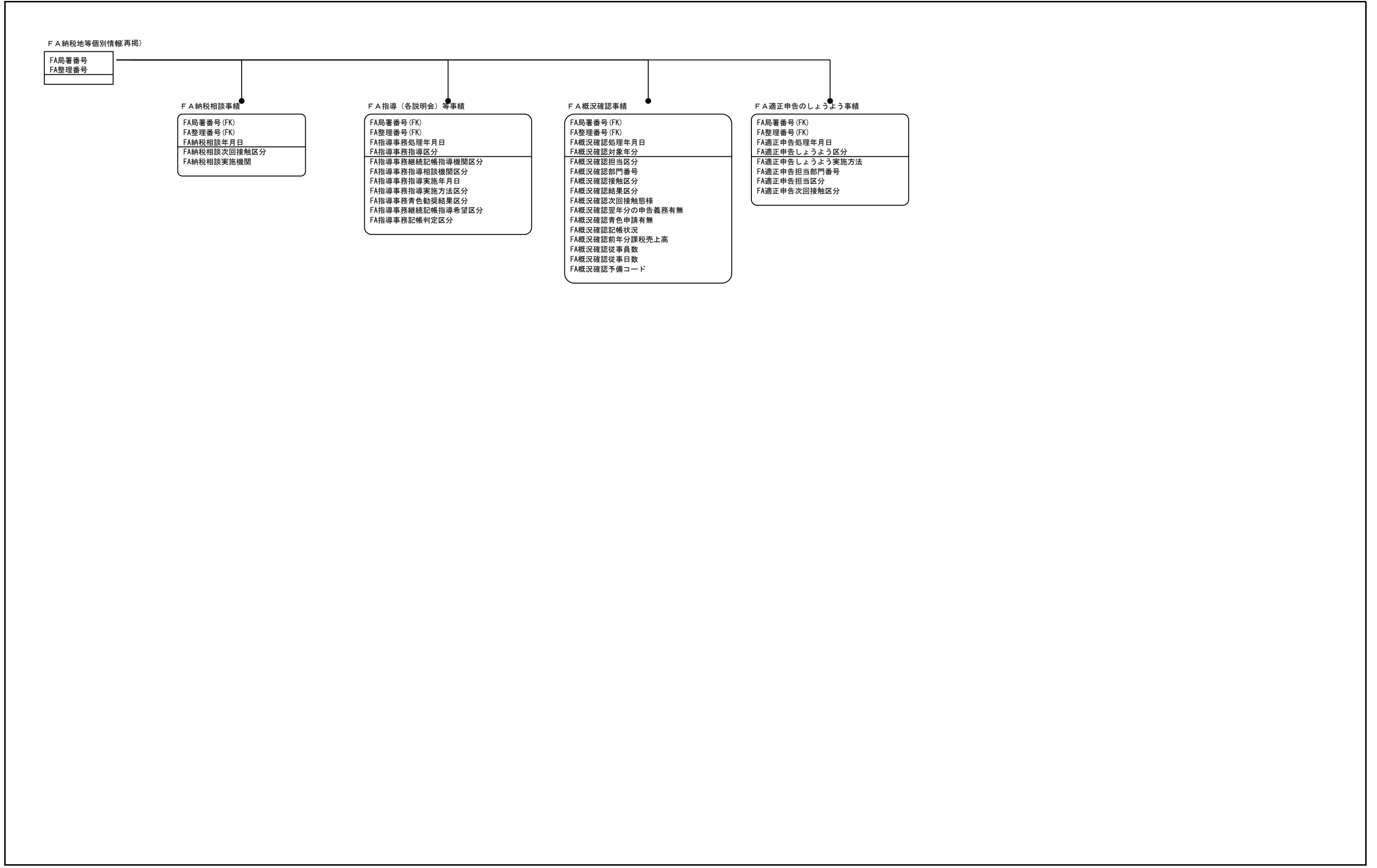

F A 納税地等個別情報(再掲)

FA局番号
FA整理番号

F A 調査事績

- 局番号 (FK)
- 整理番号 (FK)
- 調査事績着手年月日
- 調査事績担当部門
- 調査事績調査対象所得区分
- 調査事績青白区分
- 調査事績業種番号
- 調査事績売上階級
- 調査事績農家区分
- 調査事績交付年月日
- 調査事績課税処理年月日
- 調査事績調査区分
- 調査事績調査結果区分
- 調査事績接触区分
- 調査事績遡及年分数
- 調査事績加算税賦課年分数
- 調査事績事前通知有無
- 調査事績税理士関与有無
- 調査事績関与税理士番号
- 調査事績管理対象者区分
- 調査事績事業継非区分
- 調査事績青色取消有無
- 調査事績対象区分
- 調査事績選定事由
- 調査事績非違の端緒
- 調査事績みなし法人過大報酬有無区分
- 調査事績青色申請書提出有無区分
- 調査事績青色取消該当条文
- 調査事績連携調査区分
- 調査事績次回接触態様
- 調査事績調査担当区分
- 調査事績兼業割合
- 調査事績標準率適用有無
- 調査事績同業者比率適用有無
- 調査事績効率適用有無
- 調査事績従事員総数
- 調査事績専従者数
- 調査事績店舗数
- 調査事績店舗面積
- 調査事績立地条件
- 調査事績店舗状況
- 調査事績売上先区分
- 調査事績仕入先区分
- 調査事績記帳担当者
- 調査事績申告書等作成
- 調査事績税認識度
- 調査事績記録保存状況
- 調査事績記帳状況
- 調査事績源泉所得税同時調査
- 調査事績贈税同時調査
- 調査事績資料収集有無
- 調査事績調査日数
- 調査事績予備コード
- 調査事績課税事績突合区分

F A 調査申告情報

- 局番号 (FK)
- 整理番号 (FK)
- 調査事績着手年月日 (FK)
- 申告情報調査年分
- 申告情報部門番号
- 申告情報処理区分
- 申告情報課税年分
- 申告情報異動年月日
- 申告情報課税異動事由
- 調査前営業所得金額
- 調査前営業収入金額
- 調査前農業所得金額
- 調査前農業収入金額
- 調査前その他事業所得金額
- 調査前その他事業収入金額
- 調査前不動産所得金額
- 調査前不動産収入金額
- 調査前利子所得金額
- 調査前配当所得金額
- 調査前給与所得金額
- 調査前給与収入金額
- 調査前雑所得金額
- 調査前公的年金収入金額
- 調査前その他雑収入金額
- 調査前特後短期譲渡所得金額
- 調査前特後長期譲渡所得金額
- 調査前特後一時所得金額
- 調査前特後譲渡一時所得金額
- 調査前総所得金額
- 調査前土地事業所得金額
- 調査前土地事業収入金額
- 調査前土地等雑所得金額
- 調査前土地等雑収入金額
- 調査前分離短期一般所得金額
- 調査前分離短期一般収入金額
- 調査前分離短期軽減所得金額
- 調査前分離短期軽減収入金額
- 調査前分離長期一般所得金額
- 調査前分離長期一般収入金額
- 調査前分離長期特定所得金額
- 調査前分離長期特定収入金額
- 調査前分離長期軽減所得金額
- 調査前分離長期軽減収入金額
- 調査前株式譲渡一般所得金額
- 調査前株式譲渡一般収入金額
- 調査前株式新規所得金額
- 調査前株式新規収入金額
- 調査前山林所得金額
- 調査前山林収入金額
- 調査前退職所得金額
- 調査前退職収入金額
- 調査前合計所得金額
- 調査前申告納税額
- 調査前過少申告加算税額
- 調査前無申告加算税額
- 調査前重加算税額
- 調査前みなし法人営業所得金額
- 調査前みなし法人農業所得金額
- 調査前みなし法人不動産所得金額
- 調査前みなし法人期間の不動産所得金額
- 調査前みなし法人事業主報酬額
- 調査前みなし法人所得金額
- 調査後営業所得金額
- 調査後営業収入金額
- 調査後農業所得金額
- 調査後農業収入金額
- 調査後その他事業所得金額
- 調査後その他事業収入金額
- 調査後不動産所得金額
- 調査後不動産収入金額
- 調査後利子所得金額
- 調査後配当所得金額
- 調査後給与所得金額

- 調査後給与収入金額
- 調査後雑所得金額
- 調査後公的年金収入金額
- 調査後その他雑収入金額
- 調査後特後短期譲渡所得金額
- 調査後特後長期譲渡所得金額
- 調査後特後一時所得金額
- 調査後譲渡一時所得金額
- 調査後総所得金額
- 調査後土地等の事業所得金額
- 調査後土地等の事業収入金額
- 調査後土地等の雑所得金額
- 調査後土地等の雑収入金額
- 調査後分離短期一般所得金額
- 調査後分離短期一般収入金額
- 調査後分離短期軽減所得金額
- 調査後分離短期軽減収入金額
- 調査後分離長期一般所得金額
- 調査後分離長期一般収入金額
- 調査後分離長期特定所得金額
- 調査後分離長期特定収入金額
- 調査後分離長期軽減所得金額
- 調査後分離長期軽減収入金額
- 調査後株式譲渡一般所得金額
- 調査後株式譲渡一般収入金額
- 調査後株式譲渡新規収入金額
- 調査後山林所得金額
- 調査後山林収入金額
- 調査後退職所得金額
- 調査後退職収入金額
- 調査後合計所得金額
- 調査後申告納税額
- 調査後過少申告加算税額
- 調査後無申告加算税額
- 調査後重加算税額
- 調査後みなし法人営業所得金額
- 調査後みなし法人農業所得金額
- 調査後みなし法人不動産所得金額
- 調査後みなし法人期間の不動産所得金額
- 調査後事業主報酬額
- 調査後みなし法人所得金額
- 増差営業所得金額
- 増差営業収入金額
- 増差農業所得金額
- 増差農業収入金額
- 増差その他事業所得金額
- 増差その他事業収入金額
- 増差不動産所得金額
- 増差不動産収入金額
- 増差利子所得金額
- 増差配当所得金額
- 増差給与所得金額
- 増差給与収入金額
- 増差雑所得金額
- 増差公的年金収入金額
- 増差その他雑収入金額
- 増差特後短期譲渡所得金額
- 増差特後長期譲渡所得金額
- 増差特後一時所得金額
- 増差譲渡一時所得金額
- 増差総所得金額
- 増差土地等の事業所得金額
- 増差土地等の事業収入金額
- 増差土地等の雑所得金額
- 増差土地等の雑収入金額
- 増差分離短期譲渡一般所得金額
- 増差分離短期譲渡一般収入金額
- 増差分離短期譲渡軽減収入金額
- 増差分離長期一般所得金額
- 増差分離長期一般収入金額

- 増差分離長期特定所得金額
- 増差分離長期特定収入金額
- 増差分離長期軽減所得金額
- 増差分離長期軽減収入金額
- 増差株式譲渡一般所得金額
- 増差株式譲渡一般収入金額
- 増差株式譲渡新規所得金額
- 増差株式譲渡新規収入金額
- 増差山林所得金額
- 増差山林収入金額
- 増差退職所得金額
- 増差退職収入金額
- 増差合計所得金額
- 増差申告納税額
- みなし法人営業所得金額
- 増差みなし法人農業所得金額
- 増差みなし法人不動産所得金額
- 増差みなし法人期間の不動産所得金額
- 増差事業主報酬額
- 増差みなし法人所得金額
- 申告情報申告事績有無区分
- 申告情報調査年分損益事績有無区分 (一般)
- 申告情報調査年分損益事績有無区分 (農業)
- 申告情報調査年分損益事績有無区分 (不動産)
- 申告情報調査年分是否認項目有無区分

現行体系	実体関連図	業務名 (Lv0)	資料番号	版数	日付	作成者	9 25
		国税関係業務		KSK 所得税・消費税	0.9		



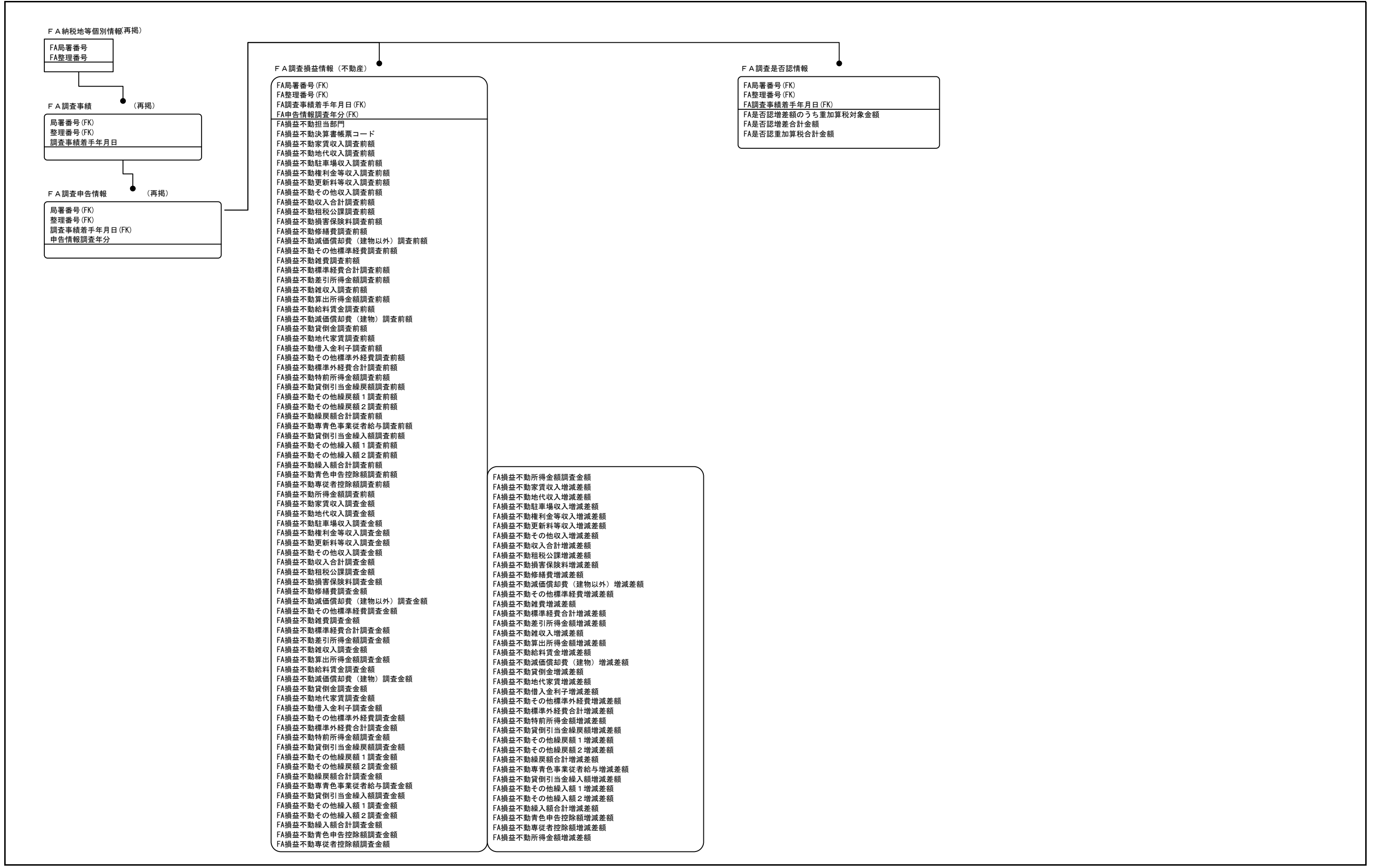

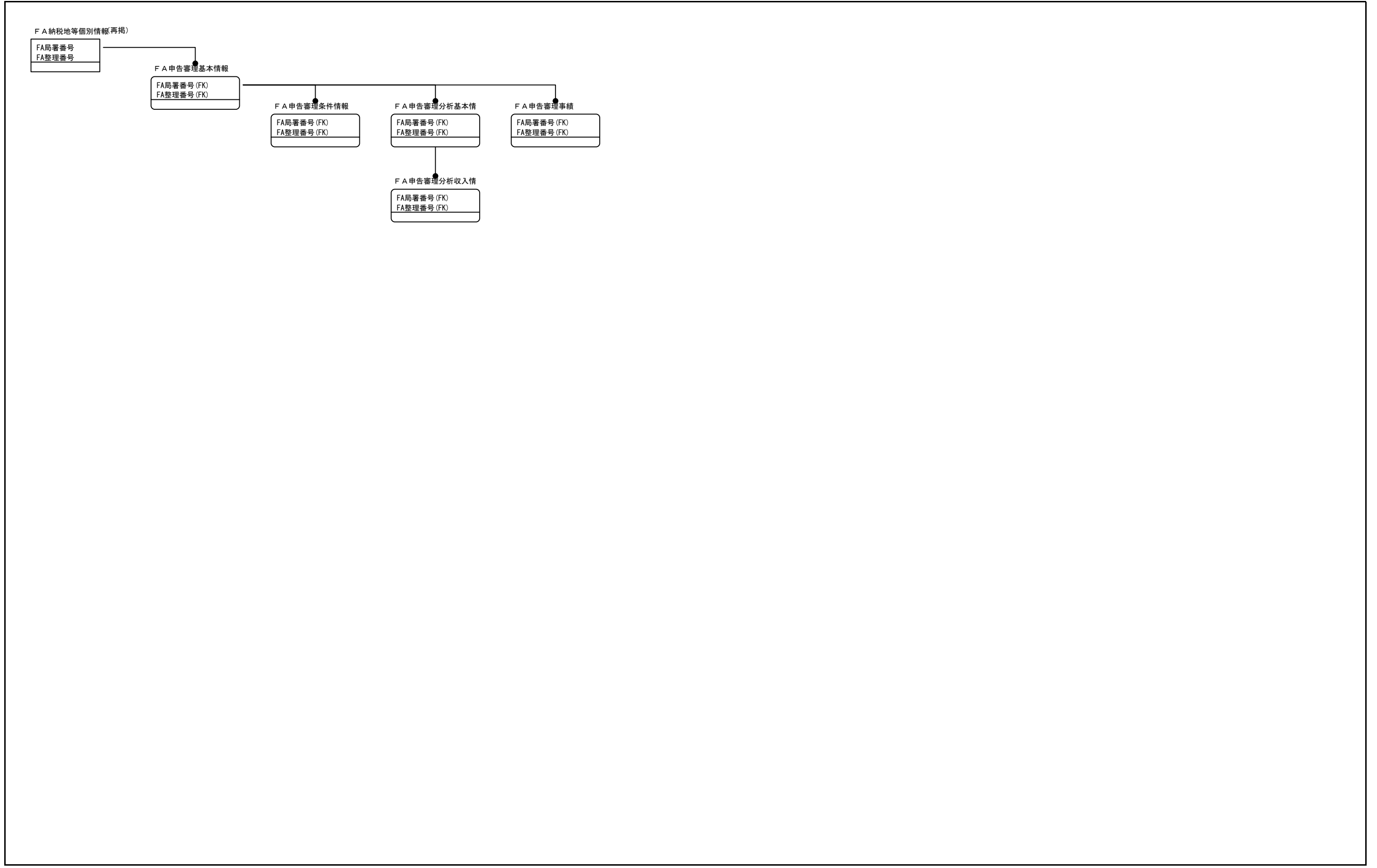

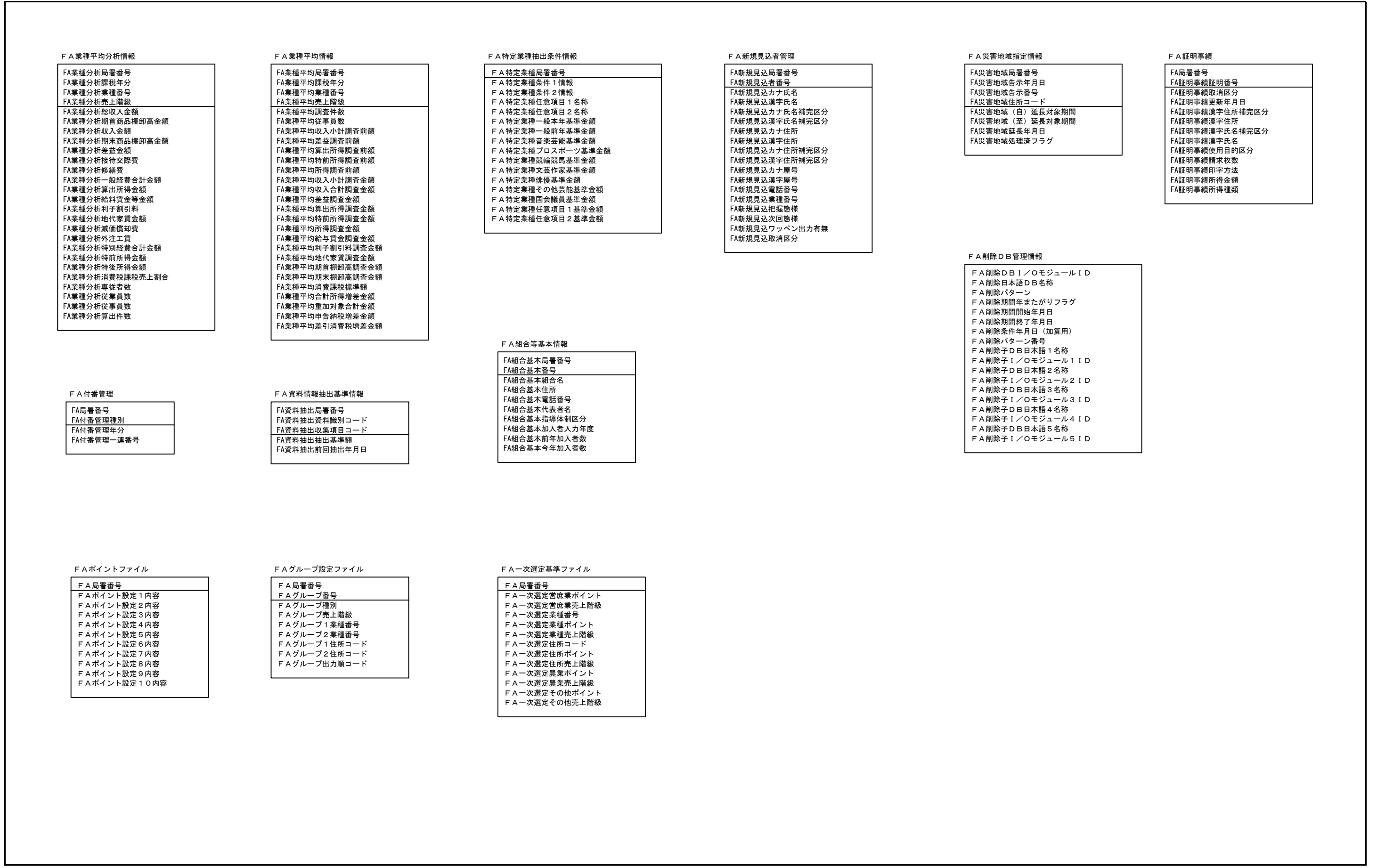

F A 転出入基本情報

- F A 起動局番号
- F A 転出側局番号
- F A 転出側整理番号
- F A 転入側局番号
- F A 転入側整理番号
- F A 転出入処理種別
- F A 転出入区分
- F A 登録年月日

F A 転出入事績管理

- FA作成局番号 (FK)
- FA転出側局番号 (FK)
- FA転出側整理番号 (FK)
- FA転入側局番号 (FK)
- FA転入側整理番号 (FK)
- FA登録年月日
- FA転出入区分
- FA転入処理完了フラグ
- FA通報書出力有無 (転出通報情報)
- FA転出決裁結果登録日 (転出通報情報)
- FA転出決裁結果 (転出通報情報)
- FA転入通報收受年月日 (転入通報情報)
- FA回報書出力有無 (転入通報情報)
- FA転入決裁結果登録日 (転入通報情報)
- FA転入決裁結果 (転入通報情報)
- FA転出審収受年月日 (転入通報情報)
- FA回報書出力有無 (転入通報情報)
- FA転出決裁結果登録日 (転入通報情報)
- FA転出決裁結果 (転入通報情報)
- FAチェック結果 (転入通報情報)
- FA転入決裁結果登録日 (転入通報情報)
- FA転入決裁結果 (転入通報情報)
- FA O C P 区分
- FA転入管轄青白区分
- FA転入管轄主業種番号
- FA転入管轄生年月日
- FAカナ名称
- FA漢字名称
- FAカナ名称補完区分
- FA漢字名称補完区分
- FA生年月日
- FA青色区分
- FA業種番号
- FA新住所コード
- FA新カナ住所
- FA新漢字住所
- FA新カナ住所補完区分
- FA新漢字住所補完区分
- FA新電話番号市外局番
- FA新電話番号市内局番
- FA新電話番号加入者番号
- FA旧住所コード
- FA旧カナ住所
- FA旧漢字住所
- FA旧カナ住所補完区分
- FA旧漢字住所補完区分
- FA旧電話番号市外局番
- FA旧電話番号市内局番
- FA旧電話番号加入者番号
- FA消費税摘要有無
- FA青色承認年分
- FA現金主義摘要有無
- FA処理事由 1 有無
- FA処理事由 2 有無
- FA処理事由 3 有無
- FA処理事由 4 有無
- FA処理事由 5 有無
- FA処理事由 6 有無
- FA処理事由 7 有無
- FA処理事由 7
- FA所得異動対象課税事績 1
- FA所得異動対象課税事績 2
- FA所得異動対象課税事績 3
- FA所得異動対象課税事績 4
- FA所得異動対象課税事績 5
- FA所得異動対象課税事績 6
- FA所得異動対象課税事績 7
- FA所得異動対象課税事績 8
- FA所得異動対象課税事績 9
- FA消費異動対象課税事績 1
- FA消費異動対象課税事績 2
- FA消費異動対象課税事績 3
- FA消費異動対象課税事績 4
- FA消費異動対象課税事績 5
- FA消費異動対象課税事績 6
- FA消費異動対象課税事績 7
- FA消費異動対象課税事績 8
- FA消費異動対象課税事績 9

- FA引継書類種別
- FA引継 1 有無
- FA引継 1 年分
- FA引継 1 予定有無
- FA引継 1 確定有無
- FA引継 1 修正有無
- FA引継 1 更正有無
- FA引継 1 決定有無
- FA引継 1 異議決定有無
- FA引継 1 裁決判決有無
- FA引継 1 加算税有無
- FA引継 1 その他有無
- FA引継 1 その他
- FA引継 2 有無
- FA引継 2 年分
- FA引継 2 予定有無
- FA引継 2 確定有無
- FA引継 2 修正有無
- FA引継 2 更正有無
- FA引継 2 決定有無
- FA引継 2 異議決定有無
- FA引継 2 裁決判決有無
- FA引継 2 加算税有無
- FA引継 2 その他有無
- FA引継 2 その他
- FA引継 3 有無
- FA引継 4 有無
- FA引継 5 有無
- FA引継 6 有無
- FA引継 7 有無
- FA引継 7 年分
- FA引継 7 中間有無
- FA引継 7 確定有無
- FA引継 7 修正有無
- FA引継 7 更正有無
- FA引継 7 決定有無
- FA引継 7 異議決定有無
- FA引継 7 裁決判決有無
- FA引継 7 加算税有無
- FA引継 7 その他有無
- FA引継 7 その他
- FA引継 8 有無
- FA引継 8 年分
- FA引継 8 中間有無
- FA引継 8 確定有無
- FA引継 8 修正有無
- FA引継 8 更正有無
- FA引継 8 決定有無
- FA引継 8 異議決定有無
- FA引継 8 裁決判決有無
- FA引継 8 加算税有無
- FA引継 8 その他有無
- FA引継 8 その他
- FA引継 9 有無
- FA引継 1 0 有無
- FA引継 1 0 書類
- FA引継 1 1 有無
- FA引継 1 1 書類
- FA引継 1 2 有無
- FA引継 1 2 書類
- FA引継 1 2 書類
- FA課税検索連絡用中間ファイル I D
- FA郵便番号
- FA新カナ第 1 通称名
- FA新漢字第 1 通称名
- FA新納税地等カナ第 1 屋号名
- FA新納税地等漢字第 1 屋号名
- FA旧郵便番号
- FA旧カナ第 1 通称名
- FA旧漢字第 1 通称名
- FA旧納税地等カナ第 1 屋号名
- FA旧納税地等漢字第 1 屋号名
- FA新カナ名称
- FA新漢字名称
- FA異動事績局番号
- FA旧納税地等区分
- FA新納税地等区分

- FA転入開始指示実施日
- FA簡易転出入区分
- FA転出側納個更新有無
- FA転入側納個更新有無
- FA更新年月日
- FA更新時刻

F A 転入事績ファイル

- F A 転入側局番号
- F A 転入側整理番号
- F A 受付年月日
- F A 転出側局番号
- F A 転出側整理番号
- F A 連記区分
- F A 連記処理区分
- F A O C P 区分
- F A 転送先 O C P 区分
- F A 転送処理フラグ
- F A 転入起動制限フラグ
- F A 転入側納管区分
- F A 転出側納管区分
- F A 所得バッチ番号
- F A 所得一連番号
- F A カナ名称
- F A 漢字名称
- F A カナ名称補完区分
- F A 漢字名称補完区分
- F A 生年月日
- F A 青色区分
- F A 業種番号
- F A 新住所コード
- F A 新カナ住所
- F A 新漢字住所
- F A 新カナ住所補完区分
- F A 新漢字住所補完区分
- F A 新電話番号市外局番
- F A 新電話番号市内局番
- F A 新電話番号加入者番号
- F A 旧住所コード
- F A 旧カナ住所
- F A 旧漢字住所
- F A 旧カナ住所補完区分
- F A 旧漢字住所補完区分
- F A 旧電話番号市外局番
- F A 旧電話番号市内局番
- F A 旧電話番号加入者番号
- F A 転出入処理事由

F A 簡易転出入ファイル

- F A 転入側局番号
- F A 転入側整理番号
- F A 転出側局番号
- F A 転出側整理番号
- F A 転送先 O C P 区分
- F A 転送処理フラグ
- F A 納管エラー区分
- F A 転出入エラー区分
- F A 転入起動制限区分
- F A チェック結果区分
- F A カナ名称
- F A 漢字名称
- F A 新住所コード
- F A 新漢字住所
- F A 旧住所コード
- F A 旧漢字住所

F A 転入事績作成結果

- F A 転入側局番号
- F A 転入側整理番号
- F A 受付年月日
- F A 転出側局番号
- F A 転出側整理番号
- F A 連記区分
- F A 所得バッチ番号
- F A 所得一連番号
- F A カナ名称
- F A 漢字名称
- F A 新住所コード
- F A 新カナ住所
- F A 新漢字住所
- F A 旧住所コード
- F A 旧カナ住所
- F A 旧漢字住所
- F A 生年月日
- F A 転出入処理事由
- F A 起動制限住所区分
- F A 起動制限終了日
- F A 連記エラー件数
- F A 連記エラーコード 1
- F A 連記エラーコード 2
- F A 連記エラーコード 3
- F A 連記エラーコード 4
- F A 連記エラーコード 5
- F A 連記エラーコード 6
- F A 連記エラーコード 7
- F A 連記エラーコード 8
- F A 連記エラーコード 9
- F A 連記エラーコード 1 0
- F A 連記エラーコード 1 1
- F A 連記エラーコード 1 2
- F A 連記エラーコード 1 3
- F A 連記エラーコード 1 4
- F A 連記エラーコード 1 5
- F A 連記エラーコード 1 6
- F A 連記エラーコード 1 7
- F A 連記エラーコード 1 8
- F A 連記エラーコード 1 9
- F A 連記エラーコード 2 0
- F A 連記エラーコード 2 1
- F A 連記エラーコード 2 2
- F A 連記エラーコード 2 3
- F A 連記エラーコード 2 4
- F A 連記エラーコード 2 5
- F A 連記エラーコード 2 6
- F A 連記エラーコード 2 7
- F A 連記エラーコード 2 8
- F A 連記エラーコード 2 9
- F A 連記エラーコード 3 0
- F A 連記エラーコード 3 1
- F A 連記エラーコード 3 2
- F A 連記エラーコード 3 3
- F A 連記エラーコード 3 4
- F A 連記エラーコード 3 5
- F A 連記エラーコード 3 6
- F A 連記エラーコード 3 6

転入者事績退避

- FA転出側局番号
- FA転出側整理番号
- FA転入側局番号
- FA転入側整理番号
- FA退避 D B 識別コード
- FA退避 D B 内一連番号
- FA登録年月日
- FA転出入区分
- FA転入処理完了フラグ
- FA O C P 区分
- FA転入者退避情報 1
- FA転入者退避情報 2
- FA転入者退避情報 3
- FA転入者退避情報 4
- FA転入者退避情報 5
- FA転入者退避情報 6
- FA転入者退避情報 7
- FA転入者退避情報 8
- FA転入者退避情報 9
- FA転入者退避情報 1 0

F A 転入者可否判定結果

- F A 転出側局番号
- F A 転出側整理番号
- F A 転入側局番号
- F A 転入側整理番号
- F A 登録年月日
- F A カナ名称
- F A 漢字名称
- F A 生年月日
- F A 転入者可否判定
- F A エラー件数
- F A エラーコード 1
- F A エラー内容 1
- F A エラーコード 2
- F A エラー内容 2
- F A エラーコード 3
- F A エラー内容 3
- F A エラーコード 4
- F A エラー内容 4
- F A エラーコード 5
- F A エラー内容 5
- F A エラーコード 6
- F A エラー内容 6
- F A エラーコード 7
- F A エラー内容 7
- F A エラーコード 8
- F A エラー内容 8
- F A エラーコード 9
- F A エラー内容 9
- F A エラーコード 1 0
- F A エラー内容 1 0
- F A エラーコード 1 1
- F A エラー内容 1 1
- F A エラーコード 1 2
- F A エラー内容 1 2
- F A エラーコード 1 3
- F A エラー内容 1 3
- F A エラーコード 1 4
- F A エラー内容 1 4
- F A エラーコード 1 5
- F A エラー内容 1 5
- F A エラーコード 1 6
- F A エラー内容 1 6
- F A エラーコード 1 7
- F A エラー内容 1 7
- F A エラーコード 1 8
- F A エラー内容 1 8
- F A エラーコード 1 9
- F A エラー内容 1 9
- F A エラーコード 2 0
- F A エラー内容 2 0
- F A エラーコード 2 1
- F A エラー内容 2 1
- F A エラーコード 2 2
- F A エラー内容 2 2
- F A エラーコード 2 3
- F A エラー内容 2 3
- F A エラーコード 2 4
- F A エラー内容 2 4
- F A エラーコード 2 5
- F A エラー内容 2 5
- F A エラーコード 2 6
- F A エラー内容 2 6
- F A エラーコード 2 7
- F A エラー内容 2 7
- F A エラーコード 2 8
- F A エラー内容 2 8
- F A エラーコード 2 9
- F A エラー内容 2 9
- F A エラーコード 3 0
- F A エラー内容 3 0
- F A エラーコード 3 1
- F A エラー内容 3 1
- F A エラーコード 3 2
- F A エラー内容 3 2
- F A エラーコード 3 3
- F A エラー内容 3 3
- F A エラーコード 3 4
- F A エラー内容 3 4
- F A エラーコード 3 5
- F A エラー内容 3 5
- F A エラーコード 3 6
- F A エラー内容 3 6
- F A エラーコード 3 6
- F A エラー内容 3 6

- F A エラーコード 3 7
- F A エラー内容 3 7
- F A エラーコード 3 8
- F A エラー内容 3 8
- F A エラーコード 3 9
- F A エラー内容 3 9
- F A エラーコード 4 0
- F A エラー内容 4 0
- F A エラーコード 4 0
- F A エラー内容 4 0
- F A エラーあふれメッセージ

現行体系	実体関連図	業務名(Lv0)	資料番号	版数	日付	作成者	17 25
		国税関係業務		0.9			
			KSK 所得税・消費税				

F A 申告書 A 様式 DPS ファイル

F A ボジション局番号
F A ボジションページ
F A ボジションダミー
F A 局番号 1
F A 前年分課税所得種類
F A 主業種番号
K Z 納税地等カナ名称 1
K Z 納税管理人表示
F A 申告年分 1
F A 整理番号 1
F A 基礎控除
F A 振替納税利用表示
F A 振替金融機関名フラグ
F A 振替金融機関カナ名
F A 振替金融機関漢字名
F A ダミー 1
F A 振替金融機関本支店名フラグ
F A 振替金融機関カナ本支店名
F A 振替金融機関漢字本支店名
F A ダミー 2
F A 還付金融機関名称フラグ
F A 還付金融機関番号
F A 還付金融機関カナ名称
F A 還付金融機関漢字名称
F A チェックデジット
F A 所得内訳書表示 1
F A 財産債務表示 1
K Z 電話番号
F A 局番号 2
F A 整理番号 2
F A 申告年分 2
K Z 納税地等郵便番号
K Z 納税地等住所フラグ 1
(6回繰り返し)
K Z 納税地等カナ住所 1
(6回繰り返し)
K Z 納税地等漢字住所 1
(6回繰り返し)
K Z 漢字住所未入力表示
K Z 関係者名称未入力表示
K Z 関係者名称フラグ
K Z 関係者カナ名称
K Z 関係者漢字名称
K Z 漢字名称未入力表示
K Z 納税地等名称フラグ
K Z 納税地等カナ名称 2
K Z 納税地等漢字名称
F A 所得内訳表示 2
F A 財産債務表示 2
F A 所得申告書封入区分
F A ハイフン
F A 所得申告書一連番号
K Z 納税地等住所コード
F A ページ番号
F A 申告書最終表示
F A 税理士関与表示

F A 申告書 B 様式 DPS ファイル

F A ボジション局番号
F A ボジションページ
F A ダミー
F A 局番号 1
F A 記帳制度適用表示
F A 前年分課税所得種類
F A 主業種番号
K Z 納税地等カナ名称 1
K Z 納税管理人表示
F A 申告年分 1
F A タイトル
F A 青色申告表示
F A 分離課税申告表示
F A 整理番号 1
F A 予定納税予定納税金額
F A 基礎控除
F A 振替納税利用表示
F A 振替金融機関名フラグ
F A 振替金融機関カナ名
F A 振替金融機関漢字名
F A ダミー 1
F A 振替金融機関本支店名フラグ
F A 振替金融機関カナ本支店名
F A 振替金融機関漢字本支店名
F A ダミー 2
F A 還付金融機関名称フラグ
F A 還付金融機関番号
F A 還付金融機関カナ名称
F A 還付金融機関漢字名称
F A チェックデジット
F A 資産税名簿番号 1
F A 総合譲渡表示
F A 消費税課税事業者表示
F A 消費税簡易課税適用表示
F A 平均課税適用表示
F A 所得内訳書表示 1
F A 財産債務表示 1
F A 納税地等青色承認新年分
F A 決算書・収支内訳書表示
F A 特殊収支内訳書・決算書付表フラグ
F A 特殊収支内訳書表示
F A 決算書付表表示
F A 損失別表表示
K Z 電話番号
F A 局番号 2
F A 整理番号 2
F A 申告年分 2
K Z 納税地等郵便番号
K Z 納税地等住所フラグ 1
(6回繰り返し)
K Z 納税地等カナ住所 1
(6回繰り返し)
K Z 納税地等漢字住所 1
(6回繰り返し)
K Z 漢字住所未入力表示
K Z 漢字住所未入力表示
K Z 漢字住所未入力表示
K Z 納税地等屋号フラグ
F A 納税地等カナ屋号
K Z 納税地等漢字屋号
K Z 漢字名称未入力表示
K Z 納税地等名称フラグ
K Z 納税地等カナ名称 2
K Z 納税地等漢字名称
F A 所得内訳書表示 2
F A 財産債務表示 2
F A 所得申告書封入区分
F A ハイフン
F A 所得申告書一連番号
K Z 納税地等住所コード
F A ページ番号
F A 申告書最終表示
F A 資産税名簿番号 2
F A 税理士関与表示

F A 申告書第三表 DPS ファイル

F A ボジション局番号
F A ボジションページ
F A ボジションダミー
F A 局番号
FD-SSNJUTKBN
F A 申告年分
F A タイトル
K Z 納税地等住所フラグ 1
(6回繰り返し)
K Z 納税地等カナ住所 1
(6回繰り返し)
K Z 納税地等漢字住所 1
(6回繰り返し)
K Z 納税地等名称フラグ
K Z 納税地等カナ名称
K Z 納税地等漢字名称
F A 整理番号
F A 資産税名簿番号
F A 所得申告書封入区分
F A ハイフン
F A 所得申告書一連番号
F A ページ番号
F A 申告書最終表示

F A 予定納税額等連絡用ファイル

F A 局番号
F A 整理番号
F A 利用者識別番号
F A 年分
F A 第 1 期予定納税金額有無
F A 第 1 期予定納税金額
F A 第 2 期予定納税金額有無
F A 第 2 期予定納税金額
F A 合計予定納税金額有無
F A 合計予定納税金額
F A 課税期間 (自)
F A 消費中間申告回数
F A 中間納付税額 1 期回数
F A 中間納付税額 1 期有無
F A 中間納付税額 1 期
(11回繰り返し)
F A 合計中間納付税額回数
F A 合計中間納付税額有無
F A 合計中間納付税額
F A 中間納付税額地方 1 期回数
F A 中間納付税額地方 1 期有無
F A 中間納付税額地方 1 期
(11回繰り返し)
F A 合計中間納付税額地方回数
F A 合計中間納付税額地方有無
F A 合計中間納付税額地方
F A ダミー

F A 確定申告書発送対象者ファイル

F A 局番号
F A 整理番号
F A 所得ソートキー
F A 所得抽出指定年月日
F A 所得課税年分
F A 利用者識別番号
K Z 納税地等漢字名称補完区分
K Z 納税地等漢字名称
K Z 納税地等カナ名称補完区分
K Z 納税地等カナ名称
K Z 納税地等住所コード
K Z 納税地等郵便番号
K Z 納税地等主市外局番
K Z 納税地等主市内局番
K Z 納税地等漢字第一屋号補完区分
K Z 納税地等漢字第一屋号
K Z 納税地等カナ住所補完区分
K Z 納税地等カナ住所
K Z 納税地等カナ第一屋号補完区分
K Z 納税地等カナ第一屋号
K Z 納税地等郵便番号
K Z 納税地等主市外局番
K Z 納税地等主市内局番
K Z 納税地等主加入者番号
K Z 納税地等処理状態区分
K Z 納税地等納税管理人有無
K Z 関係者漢字名称補完区分
K Z 関係者漢字名称
K Z 関係者カナ名称補完区分
K Z 関係者カナ名称
K Z 本人市外局番
K Z 本人市内局番
K Z 本人加入者番号
F A 納税地等青色区分
F A 納税地等青色承認新年分
F A 納税地等農家区分
F A 納税地等主業種番号
F A 課税事績総所得区分
F A 課税管理前年申告有無
F A 課税管理電子申告区分
F A 課税事績納税額様式区分
F A 課税管理所得者区分
F A 所得申告書様式区分
F A 所得決算書様式区分
F A 納税地等税理士関与有無
F A 課税事績納付書区分
F A 課税事績所得内訳書有無
F A 課税事績収支内訳書区分
F A 課税事績不動産収支有無
F A 課税事績農業内訳書有無
F A 課税事績財産債務有無
F A 課税事績平均課税計算有無
F A 課税事績事業者区分
F A 課税事績営業所得区分
F A 課税事績農業所得区分
F A 課税事績その他事業所得区分
F A 課税事績利子所得区分
F A 課税事績配当所得区分
F A 課税事績譲渡一時所得区分
F A 課税事績不動産所得区分
F A 課税事績雑所得区分
F A 課税事績給与所得区分
F A 課税事績山林退職所得区分
F A 課税事績山林所得区分
F A 課税事績退職所得区分
F A 台帳管理レコード区分
F A 台帳管理レコード区分
F A 台帳管理一連番号
F A 台帳管理レコード区分
F A 納税地等本年分記帳制度適用月
F A 予定納税第 1 期分予定納税金額
F A 予定納税第 2 期分予定納税金額
F A 所得納貯番号
F A 所得金融機関番号
F A 所得 M T 交換有無
F A 金融機関漢字名補完区分
F A 金融機関漢字名
F A 所得金融機関名

F A 青色決算書発送対象者ファイル

F A 局番号
F A 整理番号
F A 所得ソートキー
F A 所得抽出指定年月日
K Z 納税地等カナ名称補完区分
K Z 納税地等カナ名称
K Z 納税地等住所コード
K Z 納税地等カナ住所補完区分
K Z 納税地等カナ住所
K Z 納税地等カナ第一屋号名
K Z 納税地等郵便番号
K Z 納税地等主市外局番
K Z 納税地等主市内局番
K Z 納税地等主加入者番号
K Z 納税地等処理状態区分
K Z 納管所得者区分
K Z 納税地等所管区分
K Z 納税地等出国区分
K Z 関係者納税管理人有無
K Z 関係者カナ名称補完区分
K Z 関係者カナ名称
F A 納税地等青色区分
F A 納税地等青色承認旧年分
F A 納税地等青色承認新年分
F A 納税地等青色取消年分
F A 納税地等青色取りやめ旧年分
F A 納税地等青色取りやめ新年分
F A 納税地等主業種番号
F A 納税地等税理士関与有無
F A 納税地等現金主義有無
F A 納税地等申告加入有無
F A 課税管理所得者区分
F A 課税管理電子申告区分
F A 所得決算書様式区分
F A 課税事績営業所得区分
F A 課税事績農業所得区分
F A 課税事績その他事業所得区分
F A 課税事績不動産所得区分
F A 課税事績山林所得区分
F A 課税事績従事員数
F A 課税事績無資格区分
F A 課税事績無申告区分
F A 台帳管理レコード区分
F A 台帳管理台帳番号
F A 台帳管理一連番号
F C 納期特例有無
F A 決算書封入区分 1 桁目 (様式区分)
F A 決算書封入区分 2 桁目 (同時封入区分)
F A 所得決算書一連番号
F A 所得出力順序
F A 追加除外区分

F A 金融機関漢字本支店名補完区分
F A 金融機関漢字本支店名
F A 所得金融機関本支店名
F A 消費金融機関番号
F A 所得還付預金番号
F A 所得還付預金種別
F A 所得還付口座番号
F A 所得還付金融機関名称
G K 消費税区分
G K 消費税補完区分
G K 消費税電子申告区分
G K 消費税永年除外区分
G K 個届出区分
G K 簡易課税適用有無
F A 所得資産税区分
F A 所得資産番号
F A 所得資産申告書様式区分
F A 資産税譲渡等区分
F A 追加除外区分
F A 補完区分
F A メール区分
F A 所得申告書封入区分
F A 所得申告書一連番号
F A 所得出力順序

現行体系	実体関連図	業務名 (Lv0)	資料番号	版数	日付	作成者	18 25
		国税関係業務		0.9			
		KSK 所得税・消費税					

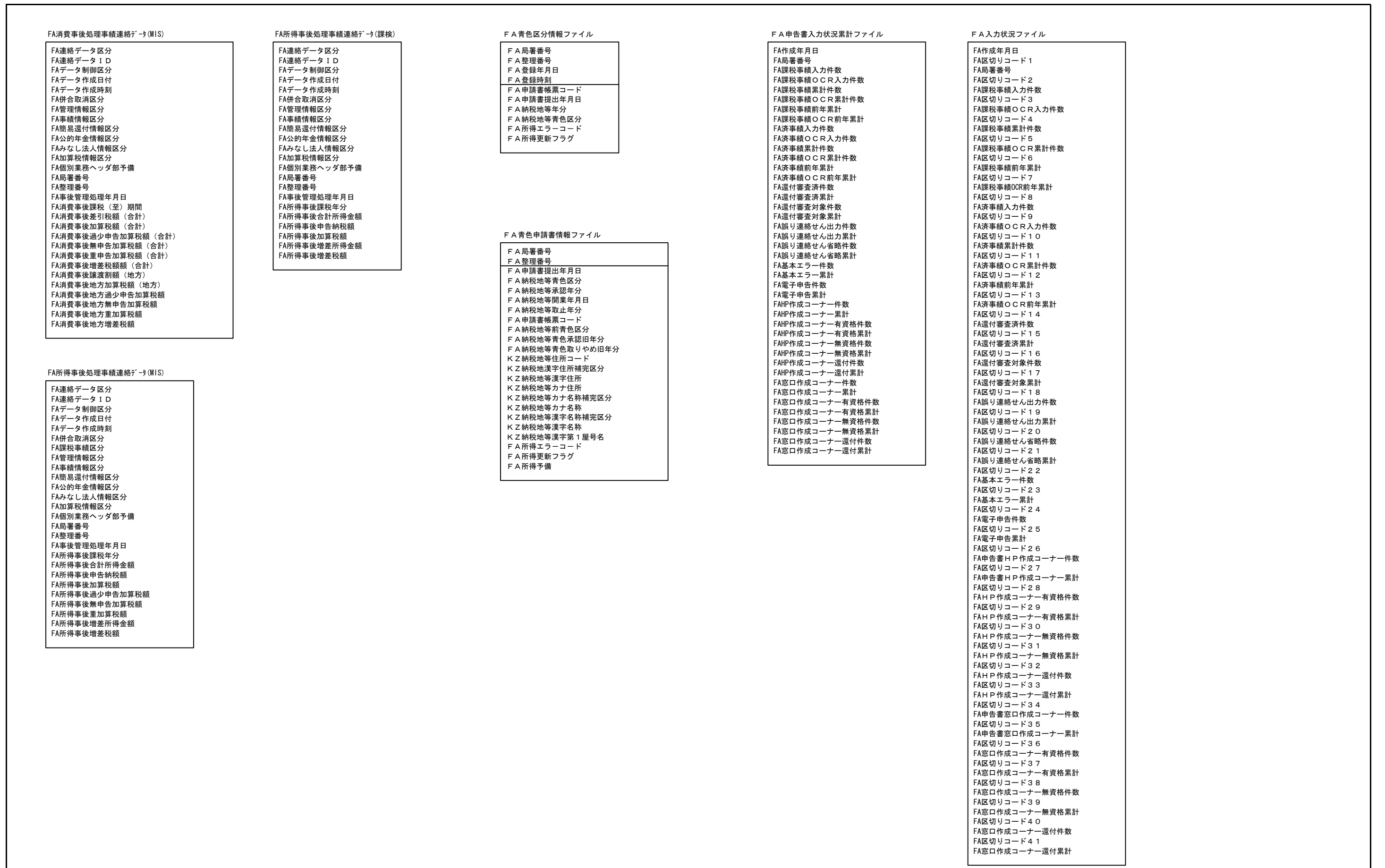

現行体系	実体関連図	業務名 (Lv0)	資料番号	版数	日付	作成者	19 25
		国税関係業務		0.9			

<p>F A 予定納税額通知書ファイル</p> <p>FA局番号 FA予定納税通知書区分 FA予定納税通知書一連番号 FA整理番号</p> <p>FA予定納税特農区分 FA納税地等住所コード FA納税地等郵便番号 FA納税地等漢字住所補完区分 FA納税地等漢字住所 FA納税地等漢字名称補完区分 FA納税地等漢字名称 FA納税地等カナ住所補完区分 FA納税地等カナ住所 FA納税地等カナ名称補完区分 FA納税地等カナ名称 FA納税地等カナ第1屋号名 FA納税地等カナ第2屋号名 FA納税地等カナ第3屋号名 FA納税地等関係者有無 FA予定納税未計算者区分 FA予定納税基準金額 FA予定納税第1期予定納税金額 FA予定納税第2期予定納税金額 FA予定納税改算区分 FA予定納税納付書区分 FA予定納税管理納貯番号 FA予定納税管理振替番号 FA予定納税管理振替区分 FA予定納税管理利用者番号 FA予定納税区分一連番号 FA予定納税市区町村コード FA予定納税減税調整前1額 FA予定納税減税調整前2額 FA予定納税エラー区分 FA予定納税扶養親族等人員 FA予定納税当年特別減税相当1額 FA予定納税当年特別減税相当2額 FA課税実績特別減税額 FA課税実績申告納税額 FA課税実績災害減免額 FA課税管理電子申告区分 FA台帳管理レコード区分 FA台帳管理台帳番号 FA台帳管理一連番号</p>	<p>F A 納税地外情報更新ファイル</p> <p>F A 局番号 F A 整理番号</p> <p>F A 納税地等青色区分 F A 納税地等青色承認新年分 F A 納税地等青色承認旧年分 F A 納税地等青色取りやめ新年分 F A 納税地等青色取りやめ旧年分 F A 納税地等青色取消年分 F A 納税地等現金主義開始年分 F A 納税地等現金主義取りやめ年分 F A 納税地等現金主義再開開始年分 F A 納税地等青色承認新年月日 F A 納税地等青色承認旧年月日 F A 納税地等青色取りやめ新年月日 F A 納税地等青色取りやめ旧年月日 F A 納税地等青色取消年月日 F A 納税地等主業種番号 F A 納税地等生年月日 F A ファイル作成区分</p> <p>予定納税額通知書ファイル</p> <p>FA局番号 FA整理番号 FA該当年分 FA異動年月日 FA異動事由 FAデータ種類 FA通知書区分 FA通知書一連番号 FA転出入情報表示区分 FA転出入情報年月日 FA未計算者区分 FA特農区分 FA通知書発送区分 FA予定納税額基準額 FA予定納税額第1期分 FA予定納税額第2期分</p>	<p>HQ振替金融機関名等連絡ファイル</p> <p>FA局番号 FA整理番号 FA納税貯蓄組合番号 FA金融機関番号 (所得) FAMT交換有無指示 (所得) FA金融機関名 (所得) FA金融機関支店名 (所得) FA金融機関番号 (消費) FA収集先区分 (還付) FA金融機関番号 (還付) FA預貯金種別 (還付) FA口座番号 (還付) FA金融機関名称 (還付) FA電子申告利用者識別番号 FAダミー</p>	<p>F A 高額所得者ファイル</p> <p>F A 局番号 F A 整理番号 F A 課税管理課税年分 F A 課税管理異動年月日 F A 課税管理課税異動事由 F A 公示抽出区分</p> <p>F A 公示作成年月日 F A 公示帳票区分 K Z 納税地等カナ住所補完区分 K Z 納税地等漢字住所補完区分 K Z 納税地等カナ名称補完区分 K Z 納税地等漢字名称補完区分 K Z 納税地等カナ住所 K Z 納税地等漢字住所 K Z 納税地等カナ名称 K Z 納税地等漢字名称 K Z 個人格カナ第一通称名 K Z 個人格漢字第一通称名 K Z 納税地等郵便番号 K Z 納税地等主電話番号 K Z 納税地等住所コード F A 納税地等青色区分 F A 納税地等主業種番号 F A 課税管理所得者区分 F A 公示対象年分本年区分 F A 公示対象年前年区分 F A 公示総合所得 1 種類 F A 公示総合所得 2 種類 F A 公示総合所得 3 種類 F A 公示総合所得 4 種類 F A 公示分離所得 1 種類 F A 公示分離所得 2 種類 F A 公示表示外区分 F A 公示本年総合 1 金額 F A 公示本年総合 2 金額 F A 公示本年総合 3 金額 F A 公示本年総合 4 金額 F A 課税実績総所得金額 F A 公示本年分離 1 金額 F A 公示本年分離 2 金額 F A 課税実績合計所得金額 F A 公示本年算出差引所得税額 F A 課税実績差引所得税額 F A 課税実績申告納税額 F A 公示前年総合 1 金額 F A 公示前年総合 2 金額 F A 公示前年総合 3 金額 F A 公示前年総合 4 金額 F A 公示前年合計金額 F A 公示前年分離 1 金額 F A 公示前年分離 2 金額 F A 公示前年合計所得 F A 公示前年算出差引所得税額 F A 公示前年差引所得税額 F A 公示前年申告納税額 F A 公示対象税額 F A 公示前年主所得種類 F A 公示前年主所得金額 F A 特定業種グループ番号 K Z 納税地等漢字第 1 屋号名 K Z 納税地等カナ第 1 屋号名 K Z 異動実績局署番号</p>	<p>F A 還付連絡用情報</p> <p>FA局番号 FA還付情報データバッチ番号 FA還付情報バッチ内一連番号</p> <p>FA整理番号 FA還付情報課税年分 FA還付情報異動年月日 FA還付情報申告区分 FA還付情報帳票コード FA還付情報職員番号 FA還付情報除外者表示区分 FA還付情報還付留保区分 FA還付情報添付書類不備区分 FA還付情報第二表未提出者区分 FA還付情報更正見込み区分 FA還付情報未納付源泉徴収税額 FA還付情報源泉徴収税額 FA還付情報申告納税額 FA還付情報第 1 期予定納税額 FA還付情報第 2 期予定納税額 FA還付情報第 3 期納税額 FA還付情報外国税額控除 FA還付情報エラー区分 FA還付情報期限延長区分 FA還付情報期限延長期日 FA還付情報振込先金融機関コード FA還付情報振込先支店コード FA還付情報振込先口座種別区分 FA還付情報振込先口座番号 FA還付情報正確等事実発生日 FA還付情報分類区分 FA還付情報管理留保区分 FA還付情報誤り連絡せん出力区分 FA整理番号無区分 FA還付入力情報入力局番号 FA還付入力情報未納フラグ</p> <p>F A 還付連絡用管理</p> <p>FA局番号 FA還付管理更新年月日 FA還付管理データバッチ番号</p> <p>FA還付管理データ件数 FA還付管理基本エラー件数 FA還付管理申告書区分 FA還付管理更新フラグ FA還付管理エラーバッチ番号</p>	<p>F A 納税相談ファイル</p> <p>F A 局番号 F A ファイル ID F A 整理番号</p> <p>F A 納税相談予定指導相談機関区分 F A 組合基本番号 F A 納税相談住所コード F A 所得起動元区分 F A 納税相談選定事由 1 区分 F A 納税相談選定事由 2 区分 F A 納税相談選定事由 3 区分 F A 納税相談選定事由 4 区分 F A 納税相談選定事由 5 区分 F A 納税相談選定事由 6 区分 F A 納税相談選定事由 7 区分 F A 納税相談選定事由 8 区分 F A 納税相談作成区分 F A 納税相談事務年度 F A 課税管理所得者区分 F A 納税地等主業種番号 F A 納税地等生年月日 F A 納税相談担当部門番号 F A 納税地等税理士関与有無 F A 納税相談青色区分 F A 納税相談青色承認年分 F A 納税相談記憶状況区分 F A 納税地等所属組合 1 コード F A 納税地等所属組合 2 コード F A 納税地等所属組合 3 コード F A 納税地等所属組合 4 コード F A 納税地等所属組合 5 コード F A 課税管理課税 1 年分 F A 課税管理課税異動 1 事由 F A 課税管理売上 1 階級 F A 課税実績収入 1 金額 F A 課税実績特前所得 1 金額 F A 課税実績特後所得 1 金額 F A 課税実績所得合計 1 金額 F A 課税実績控除合計 1 額 F A 課税実績申告納税 1 金額 F A 納税相談処理態様 1 - 1 区分 F A 納税相談次回接触 1 - 1 区分 F A 納税相談接触部門 1 - 1 番号 F A 納税相談処理態様 1 - 2 区分 F A 納税相談次回接触 1 - 2 区分 F A 納税相談接触部門 1 - 2 番号 F A 納税相談処理態様 1 - 3 区分 F A 納税相談次回接触 1 - 3 区分 F A 納税相談接触部門 1 - 3 番号 F A 納税相談指導相談 1 区分 F A 課税管理課税 2 年分 F A 課税管理課税異動 2 事由 F A 課税管理売上 2 階級 F A 課税実績収入 2 金額 F A 課税実績特前所得 2 金額 F A 課税実績特後所得 2 金額 F A 課税実績所得合計 2 金額 F A 課税実績控除合計 2 額 F A 課税実績申告納税 2 金額 F A 納税相談処理態様 2 - 1 区分 F A 納税相談次回接触 2 - 1 区分 F A 納税相談接触部門 2 - 1 番号 F A 納税相談処理態様 2 - 2 区分 F A 納税相談次回接触 2 - 2 区分 F A 納税相談接触部門 2 - 2 番号 F A 納税相談処理態様 2 - 3 区分 F A 納税相談次回接触 2 - 3 区分 F A 納税相談接触部門 2 - 3 番号 F A 納税相談指導相談 2 区分 F A 課税管理課税 3 年分 F A 課税管理課税異動 3 事由 F A 課税管理売上 3 階級 F A 課税実績収入 3 金額 F A 課税実績特前所得 3 金額 F A 課税実績特後所得 3 金額 F A 課税実績所得合計 3 金額 F A 課税実績控除合計 3 額 F A 課税実績申告納税 3 金額 F A 納税相談処理態様 3 - 1 区分 F A 納税相談次回接触 3 - 1 区分 F A 納税相談接触部門 3 - 1 番号 F A 納税相談処理態様 3 - 2 区分 F A 納税相談次回接触 3 - 2 区分 F A 納税相談接触部門 3 - 2 番号 F A 納税相談処理態様 3 - 3 区分 F A 納税相談次回接触 3 - 3 区分 F A 納税相談接触部門 3 - 3 番号 F A 納税相談指導相談 3 区分 F A 課税管理課税 1 額 F A 納税相談課税標準 1 額 F A 納税相談課税標準 2 額 F A 納税相談課税標準 3 額 F A 納税相談消費税 1 額 F A 納税相談消費税 2 額 F A 納税相談消費税 3 額 F A 納税相談納税管理人有無 K Z 納税地等カナ名称 2 K Z 納税地等カナ名称補完区分 2 K Z 納税地等郵便番号 2 K Z 納税地等住所 3 - 1 コード K Z 納税地等住所 3 - 2 コード K Z 納税地等住所 3 - 3 コード K Z 納税地等住所 3 - 4 コード K Z 納税地等カナ住所 K Z 納税地等カナ住所補完 3 区分</p>
---	---	--	--	--	---

現行体系	実体関連図	業務名 (Lv0)	資料番号	版数	日付	作成者	20 25
		国税関係業務		0.9			

FA 要実地調査対象者ファイル	FA 事後処理対象者ファイル	FA 業種別売上階級情報ファイル	FA 同業者順位付け情報ファイル	FA その他所得者抽出条件ファイル
FA 局番号 FA 整理番号 FA 所得抽出年月日 FA 調査事績部門番号 FA 調査事績交付年月日 FA 調査事績着手年月日 FA 調査事績所得課税処理年月日 FA 調査事績消費課税処理年月日 FA 調査事績決裁年月日 FA 課税処理 1 年分 FA 課税処理 2 年分 FA 課税処理 3 年分 FA 課税処理 4 年分 FA 課税処理 5 年分 FA 課税処理 6 年分 FA 課税処理 7 年分 FA 課税処理起案 1 年月日 FA 課税処理起案 2 年月日 FA 課税処理起案 3 年月日 FA 課税処理起案 4 年月日 FA 課税処理起案 5 年月日 FA 課税処理起案 6 年月日 FA 課税処理起案 7 年月日 FA 調査事績合区分 FA 調査事績青色取消区分 FA 調査事績調査区分 FA 調査事績所有所得者区分	FA 局番号 FA 整理番号 FA 事後管理抽出年月日 FA 事後管理最新抽出年月日 FA 事後管理作成区分 FA 納税地等主業種番号 FA 事後管理所得非違有無 FA 事後管理消費非違有無 FA 課税管理財産債務明細書有無 FA 事後管理課税 1 年分 (5回繰り返し) FA 所得事後合計所得 1 金額 (5回繰り返し) FA 所得事後申告納税 1 額 (5回繰り返し) FA 事後管理課税 (至) 1 期間 (72回繰り返し) FA 消費事後差引 1 税額 (72回繰り返し) FA 消費事後譲渡割 1 額 (72回繰り返し) FA 事後管理所得修是有無 FA 事後管理所得後申是有無 FA 事後管理所得更正決定有無 FA 事後管理所得過年分有無 FA 事後管理所得申是有無 FA 事後管理所得無資格有無 FA 事後管理所得実調替有無 FA 事後管理所得その他有無 FA 事後管理消費修是有無 FA 事後管理消費後申是有無 FA 事後管理消費更正決定有無 FA 事後管理消費過年分有無 FA 事後管理消費申是有無 FA 事後管理消費免税有無 FA 事後管理消費実調替有無 FA 事後管理消費その他有無 FA 事後管理処理年月日 FA 処理管理対象 1 年分 (5回繰り返し) FA 処理管理起案 1 年月日 (5回繰り返し) FA 事後管理添付書類不備区分 FA 事後管理第二表未提出者区分 FA 事後管理事績票出力有無 FA 事後管理その 1 出力有無 FA 事後管理その 2 出力有無 FA 事後管理着眼出力有無 FA 事後管理ワッペン 1 出力有無 FA 事後管理ワッペン 2 出力有無 FA 事後管理着眼ワッペン出力有無 FA 事後管理総括表出力有無 FA 事後管理部門番号 FA 事後管理部門初期値区分 FA 事後管理調査区分 FA 事後管理調査初期値区分 FA 事後管理業務処理日付 FA 事後管理業務処理時刻 FA 事後管理業務処理通番 FA 事後管理除外区分	FA 局番号 FA 納税地等主業種番号 FA 業種売上構成比 1 1 FA 業種売上分布件数 1 1 FA 業種売上構成比 1 2 FA 業種売上分布件数 1 2 FA 業種売上構成比 1 3 FA 業種売上分布件数 1 3 FA 業種売上構成比 1 4 FA 業種売上分布件数 1 4 FA 業種売上構成比 1 5 FA 業種売上分布件数 1 5 FA 業種売上構成比 1 6 FA 業種売上分布件数 1 6 FA 業種売上構成比 2 1 FA 業種売上分布件数 2 1 FA 業種売上構成比 2 2 FA 業種売上分布件数 2 2 FA 業種売上構成比 2 3 FA 業種売上分布件数 2 3 FA 業種売上構成比 2 4 FA 業種売上分布件数 2 4 FA 業種売上構成比 2 5 FA 業種売上分布件数 2 5 FA 業種売上構成比 2 6 FA 業種売上分布件数 2 6 FA 業種売上構成比 3 1 FA 業種売上分布件数 3 1 FA 業種売上構成比 3 2 FA 業種売上分布件数 3 2 FA 業種売上構成比 3 3 FA 業種売上分布件数 3 3 FA 業種売上構成比 3 4 FA 業種売上分布件数 3 4 FA 業種売上構成比 3 5 FA 業種売上分布件数 3 5 FA 業種売上構成比 3 6 FA 業種売上分布件数 3 6 FA 業種売上構成比 4 1 FA 業種売上分布件数 4 1 FA 業種売上構成比 4 2 FA 業種売上分布件数 4 2 FA 業種売上構成比 4 3 FA 業種売上分布件数 4 3 FA 業種売上構成比 4 4 FA 業種売上分布件数 4 4 FA 業種売上構成比 4 5 FA 業種売上分布件数 4 5 FA 業種売上構成比 4 6 FA 業種売上分布件数 4 6 FA 業種売上構成比 5 1 FA 業種売上分布件数 5 1 FA 業種売上構成比 5 2 FA 業種売上分布件数 5 2 FA 業種売上構成比 5 3 FA 業種売上分布件数 5 3 FA 業種売上構成比 5 4 FA 業種売上分布件数 5 4 FA 業種売上構成比 5 5 FA 業種売上分布件数 5 5 FA 業種売上構成比 5 6 FA 業種売上分布件数 5 6 FA 業種売上構成比 6 1 FA 業種売上分布件数 6 1 FA 業種売上構成比 6 2 FA 業種売上分布件数 6 2 FA 業種売上構成比 6 3 FA 業種売上分布件数 6 3 FA 業種売上構成比 6 4 FA 業種売上分布件数 6 4 FA 業種売上構成比 6 5 FA 業種売上分布件数 6 5 FA 業種売上構成比 6 6 FA 業種売上分布件数 6 6	FA 局番号 FA 整理番号 FA 納税地等主業種番号 FA 課税管理売上階級 FA 業種順位総収入金額 FA 業種順位特前所得金額 FA 業種順位同業者数 FA 業種順位総収入順位 FA 業種順位特前順位 FA 業種順位特前率順位	FA 局番号 FA その他所得者データ種別 FA その他所得者更新年月日 FA その他所得者自年分 FA その他所得者至年分 FA その他所得者自期間年 FA その他所得者自期間月 FA その他所得者自期間日 FA その他所得者至期間年 FA その他所得者至期間月 FA その他所得者至期間日 FA その他所得者出力順序条件 FA その他所得者 0 1 識別コード FA その他所得者 0 1 資料合計金額 FA その他所得者 0 2 識別コード FA その他所得者 0 2 資料合計金額 FA その他所得者 0 3 識別コード FA その他所得者 0 3 資料合計金額 FA その他所得者 0 4 識別コード FA その他所得者 0 4 資料合計金額 FA その他所得者 0 5 識別コード FA その他所得者 0 5 資料合計金額 FA その他所得者 0 6 識別コード FA その他所得者 0 6 資料合計金額 FA その他所得者 0 7 識別コード FA その他所得者 0 7 資料合計金額 FA その他所得者 0 8 識別コード FA その他所得者 0 8 資料合計金額 FA その他所得者 0 9 識別コード FA その他所得者 0 9 資料合計金額 FA その他所得者 1 0 識別コード FA その他所得者 1 0 資料合計金額 FA その他所得者 1 1 識別コード FA その他所得者 1 1 資料合計金額 FA その他所得者 1 2 識別コード FA その他所得者 1 2 資料合計金額 FA その他所得者 1 3 識別コード FA その他所得者 1 3 資料合計金額 FA その他所得者 1 4 識別コード FA その他所得者 1 4 資料合計金額 FA その他所得者 1 5 識別コード FA その他所得者 1 5 資料合計金額 FA その他所得者 1 6 識別コード FA その他所得者 1 6 資料合計金額 FA その他所得者 1 7 識別コード FA その他所得者 1 7 資料合計金額 FA その他所得者 1 8 識別コード FA その他所得者 1 8 資料合計金額 FA その他所得者 1 9 識別コード FA その他所得者 1 9 資料合計金額 FA その他所得者 2 0 識別コード FA その他所得者 2 0 資料合計金額

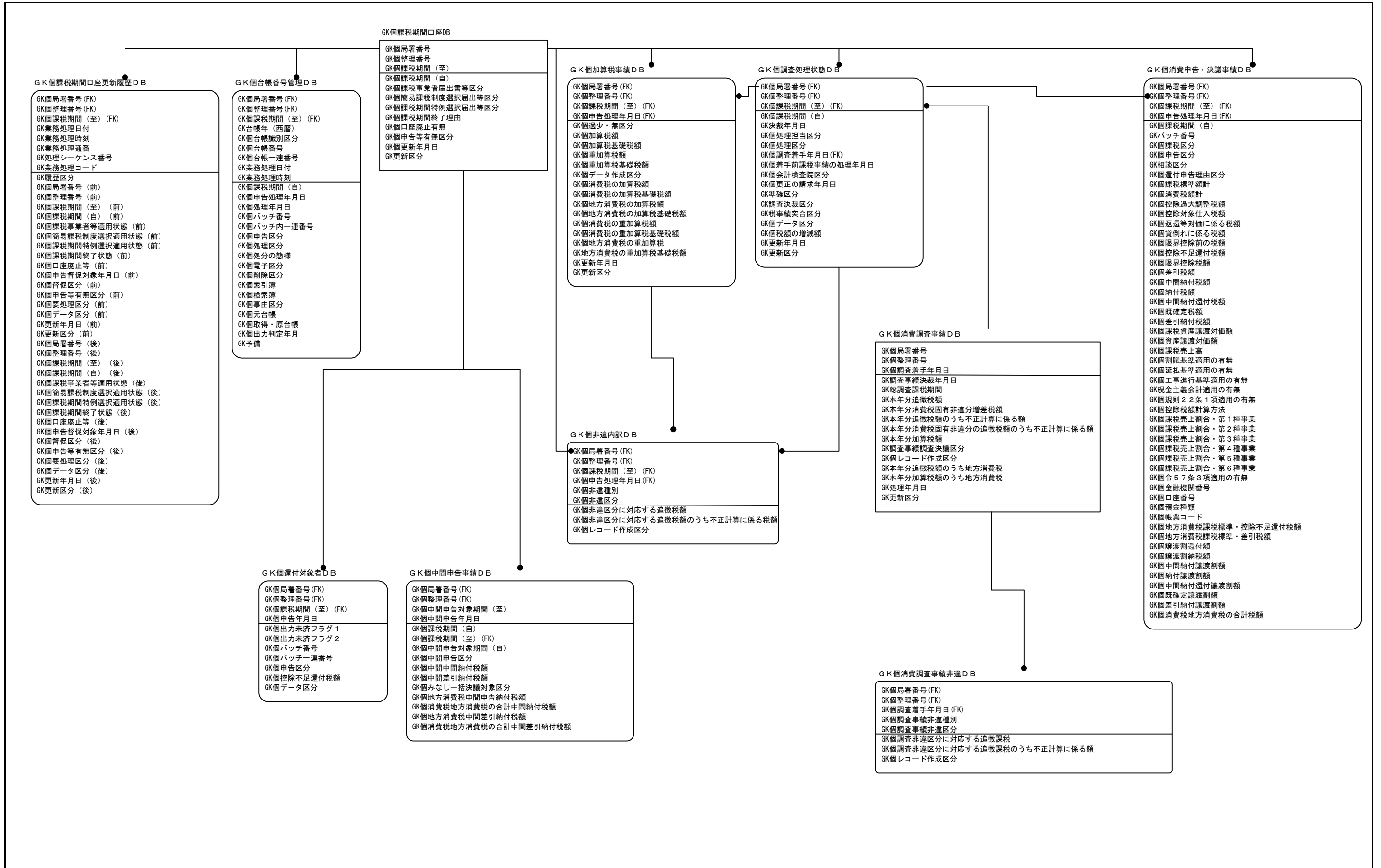

GK個課税期間口座更新履歴DB

- GK個局番号 (FK)
- GK個整理番号 (FK)
- GK個課税期間 (至) (FK)
- GK業務処理日付
- GK業務処理時刻
- GK業務処理通番
- GK処理シーケンス番号
- GK業務処理コード
- GK履歴区分
- GK個局番号 (前)
- GK個整理番号 (前)
- GK個課税期間 (至) (前)
- GK個課税期間 (自) (前)
- GK個課税事業者等適用状態 (前)
- GK個簡易課税制度選択適用状態 (前)
- GK個課税期間特別選択適用状態 (前)
- GK個課税期間終了状態 (前)
- GK個口座廃止等 (前)
- GK個申告督促対象年月日 (前)
- GK個督促区分 (前)
- GK個申告等有無区分 (前)
- GK個要処理区分 (前)
- GK個データ区分 (前)
- GK更新年月日 (前)
- GK更新区分 (前)
- GK個局番号 (後)
- GK個整理番号 (後)
- GK個課税期間 (至) (後)
- GK個課税期間 (自) (後)
- GK個課税事業者等適用状態 (後)
- GK個簡易課税制度選択適用状態 (後)
- GK個課税期間特別選択適用状態 (後)
- GK個課税期間終了状態 (後)
- GK個口座廃止等 (後)
- GK個申告督促対象年月日 (後)
- GK個督促区分 (後)
- GK個申告等有無区分 (後)
- GK個要処理区分 (後)
- GK個データ区分 (後)
- GK更新年月日 (後)
- GK更新区分 (後)

GK個台帳番号管理DB

- GK個局番号 (FK)
- GK個整理番号 (FK)
- GK個課税期間 (至) (FK)
- GK台帳年 (西暦)
- GK台帳識別区分
- GK台帳番号
- GK台帳一連番号
- GK業務処理日付
- GK業務処理時刻
- GK個課税期間 (自)
- GK個申告処理年月日
- GK個処理年月日
- GK個バッチ番号
- GK個バッチ内一連番号
- GK個申告区分
- GK個処理区分
- GK個処分の態様
- GK電子区分
- GK個削除区分
- GK個索引簿
- GK個検索簿
- GK個事由区分
- GK個元台帳
- GK個取得・原台帳
- GK個出力判定年月
- GK予備

GK個課税期間口座DB

- GK個局番号 (FK)
- GK個整理番号 (FK)
- GK個課税期間 (至) (FK)
- GK個課税期間 (自)
- GK個課税事業者届出書等区分
- GK個簡易課税制度選択届出等区分
- GK個課税期間特別選択届出等区分
- GK個課税期間終了理由
- GK個口座廃止有無
- GK個申告等有無区分
- GK個更新年月日
- GK更新区分

GK個加算税事績DB

- GK個局番号 (FK)
- GK個整理番号 (FK)
- GK個課税期間 (至) (FK)
- GK個申告処理年月日 (FK)
- GK個過少・無区分
- GK個加算税額
- GK個加算税基礎税額
- GK個加重算税額
- GK個加重算税基礎税額
- GK個データ作成区分
- GK個消費税の加算税額
- GK個消費税の加算税基礎税額
- GK個地方消費税の加算税額
- GK個地方消費税の加算税基礎税額
- GK個消費税の加重算税額
- GK個消費税の加重算税基礎税額
- GK個地方消費税の加重算税額
- GK地方消費税の加重算税基礎税額
- GK更新年月日
- GK更新区分

GK個調査処理状態DB

- GK個局番号 (FK)
- GK個整理番号 (FK)
- GK個課税期間 (至) (FK)
- GK個課税期間 (自)
- GK決裁年月日
- GK個処理担当区分
- GK個処理区分
- GK個調査着手年月日 (FK)
- GK個着手前課税事績の処理年月日
- GK個会計検査院区分
- GK個更正の請求年月日
- GK準確区分
- GK調査決裁区分
- GK税事績突合区分
- GK個データ区分
- GK個税額の増減額
- GK更新年月日
- GK更新区分

GK個消費調査事績DB

- GK個局番号 (FK)
- GK個整理番号 (FK)
- GK個調査着手年月日 (FK)
- GK調査事績決裁年月日
- GK総調査課税期間
- GK本年分追徴税額
- GK本年分消費税固有非違分増差税額
- GK本年分追徴税額のうち不正計算に係る額
- GK本年分消費税固有非違分の追徴税額のうち不正計算に係る額
- GK本年分加算税額
- GK調査事績調査決議区分
- GKレコード作成区分
- GK本年分追徴税額のうち地方消費税
- GK本年分加算税額のうち地方消費税
- GK処理年月日
- GK更新区分

GK個消費申告・決議事績DB

- GK個局番号 (FK)
- GK個整理番号 (FK)
- GK個課税期間 (至) (FK)
- GK個申告処理年月日 (FK)
- GK個課税期間 (自)
- GKバッチ番号
- GK個課税区分
- GK個申告区分
- GK相談区分
- GK個還付申告理由区分
- GK個課税標準額計
- GK個消費税額計
- GK個控除過大調整税額
- GK個控除対象仕入税額
- GK個返還等対価に係る税額
- GK個貸倒れに係る税額
- GK個限界控除前の税額
- GK個控除不足還付税額
- GK個限界控除税額
- GK個差引税額
- GK個中間納付税額
- GK個納付税額
- GK個中間納付還付税額
- GK個既確定税額
- GK個差引納付税額
- GK個課税資産譲渡対価額
- GK個資産譲渡対価額
- GK個課税売上高
- GK個制限基準適用の有無
- GK個延払基準適用の有無
- GK個工事進行基準適用の有無
- GK現金主義会計適用の有無
- GK規則22条1項適用の有無
- GK個控除税額計算方法
- GK個課税売上割合・第1種事業
- GK個課税売上割合・第2種事業
- GK個課税売上割合・第3種事業
- GK個課税売上割合・第4種事業
- GK個課税売上割合・第5種事業
- GK個課税売上割合・第6種事業
- GK個令57条3項適用の有無
- GK個金融機関番号
- GK個口座番号
- GK個預金種類
- GK個帳票コード
- GK個地方消費税課税標準・控除不足還付税額
- GK個地方消費税課税標準・差引税額
- GK個譲渡還付税額
- GK個譲渡割納付税額
- GK個中間納付譲渡割額
- GK個納付譲渡割額
- GK個中間納付還付譲渡割額
- GK個既確定譲渡割額
- GK個差引納付譲渡割額
- GK個消費税地方消費税の合計税額

GK個還付対象者DB

- GK個局番号 (FK)
- GK個整理番号 (FK)
- GK個課税期間 (至) (FK)
- GK個申告年月日
- GK個出力未済フラグ1
- GK個出力未済フラグ2
- GK個バッチ番号
- GK個バッチ一連番号
- GK個申告区分
- GK個控除不足還付税額
- GK個データ区分

GK個中間申告事績DB

- GK個局番号 (FK)
- GK個整理番号 (FK)
- GK個中間申告対象期間 (至)
- GK個中間申告年月日
- GK個課税期間 (自)
- GK個課税期間 (至) (FK)
- GK個中間申告対象期間 (自)
- GK個中間申告区分
- GK個中間納付税額
- GK個中間差引納付税額
- GK個みなし一括決議対象区分
- GK個地方消費税中間申告納付税額
- GK個消費税地方消費税の合計中間納付税額
- GK個地方消費税中間差引納付税額
- GK個消費税地方消費税の合計中間差引納付税額

GK個消費調査事績非違DB

- GK個局番号 (FK)
- GK個整理番号 (FK)
- GK個調査着手年月日 (FK)
- GK個調査事績非違種別
- GK個調査事績非違区分
- GK個調査非違区分に対応する追徴課税
- GK個調査非違区分に対応する追徴課税のうち不正計算に係る額
- GKレコード作成区分

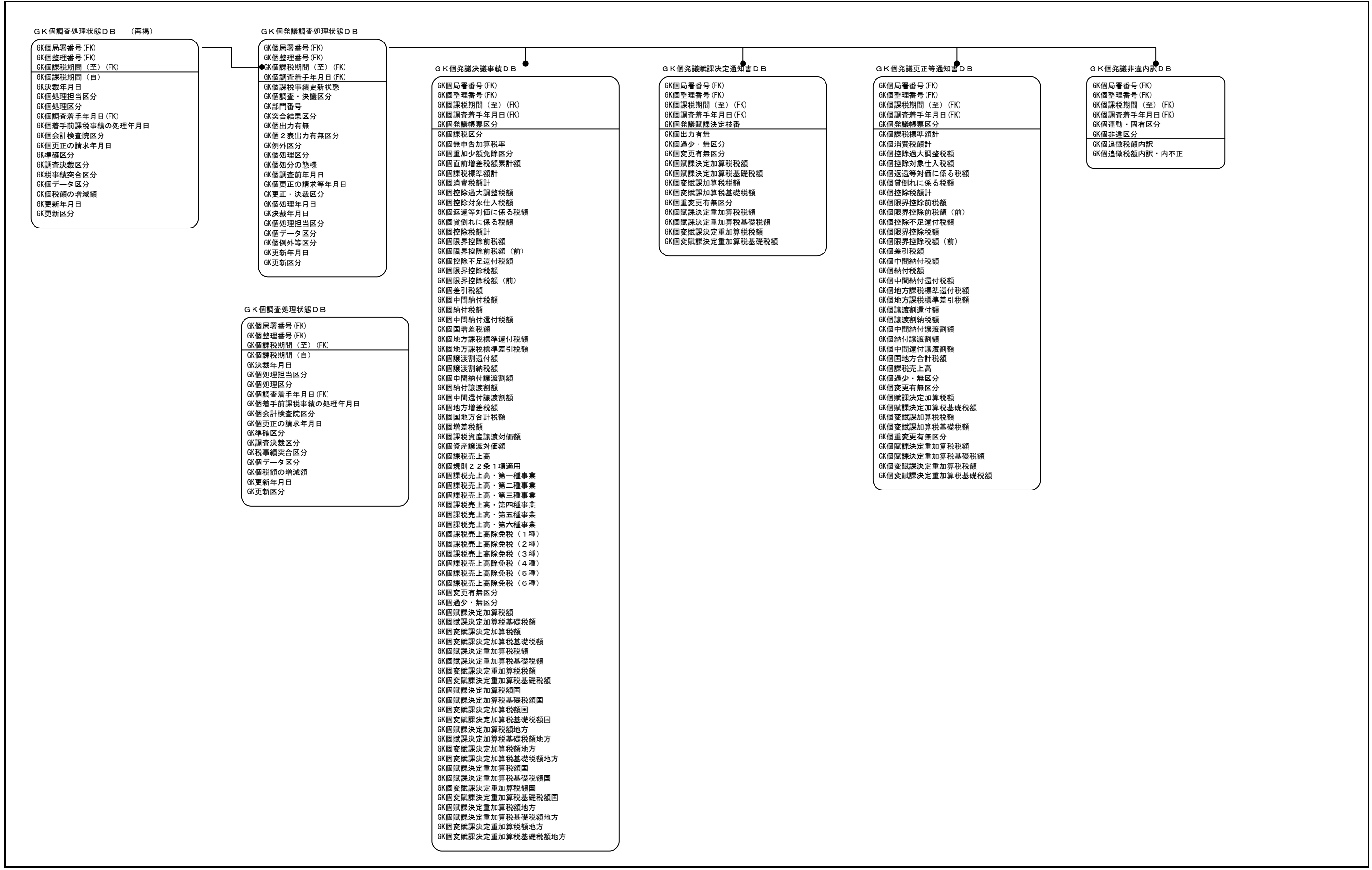

現行体系	実体関連図	業務名 (Lv0)	資料番号	版数	日付	作成者	23 25
		国税関係業務		KSK 所得税・消費税	0.9		

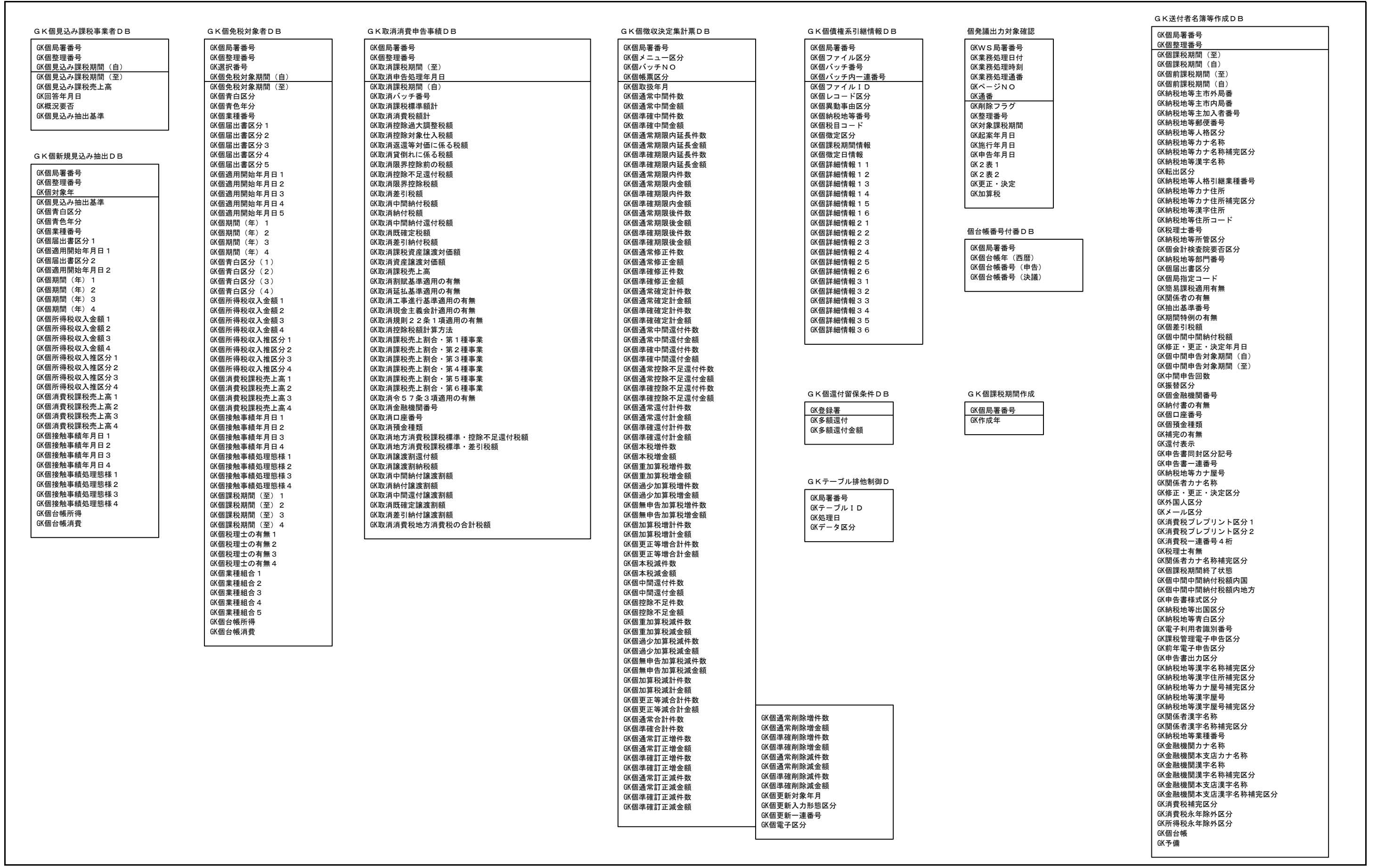

現行体系	実体関連図	業務名 (Lv0)	資料番号	版数	日付	作成者	24 25
		国税関係業務		KSK 所得税・消費税	0.9		

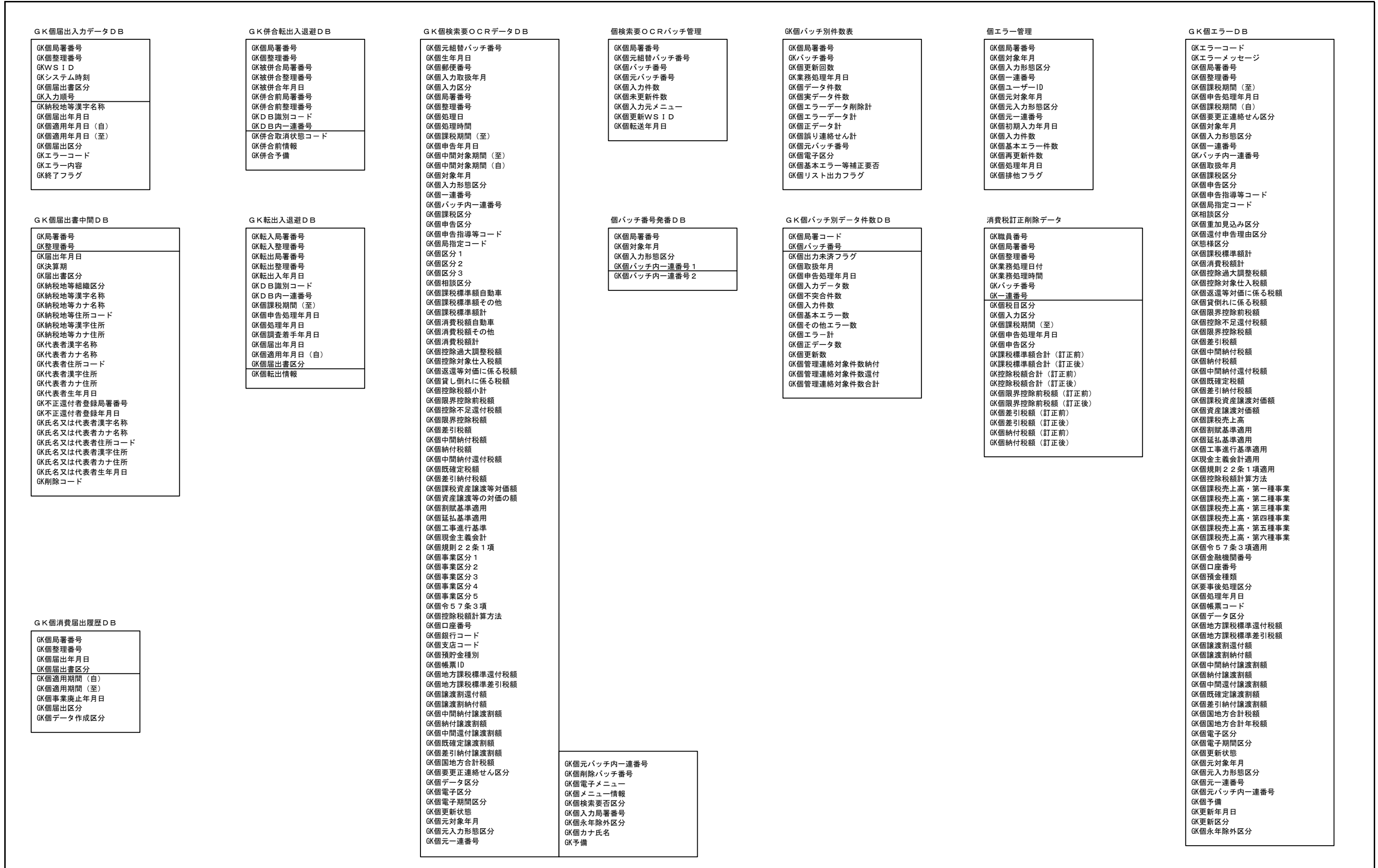

現行体系	実体関連図	業務名 (Lv0)	資料番号	版数	日付	作成者	25 25
		国税関係業務		0.9			

<p>個誤り連絡せん</p> <p>GK処理日 GK処理時間 GK個局番号 GK個整理番号</p> <p>GK誤り連絡せん出力未済フラグ GK連絡せん名簿出力未済フラグ GKエラーMSGフラグ1 GKエラーMSGフラグ2 GKエラーコード1 GKエラーメッセージ1 GKエラーコード2 GKエラーメッセージ2 GKエラーコード3 GKエラーメッセージ3 GKエラーコード4 GKエラーメッセージ4 GKエラーコード5 GKエラーメッセージ5 GK個課税期間 (至) GK個申告処理年月日 GK個課税期間 (自) GK個要更正連絡せん区分 GKバッチ番号 GKバッチ内一連番号 GK個取扱年月 GK個課税区分 GK個申告区分 GK個申告指導等コード GK個局指定コード GK相談区分 GK個重加見込み区分 GK個還付申告理由区分 GK態様区分 GK個課税標準額計 GK個消費税額計 GK個控除過大調整税額 GK個控除対象仕入税額 GK個返還等対価に係る税額 GK個貸倒れに係る税額 GK個限界控除前税額 GK個控除不足還付税額 GK個限界控除税額 GK個差引税額 GK個中間納付税額 GK個納付税額 GK個中間納付還付税額 GK個既確定税額 GK個差引納付税額 GK個課税資産譲渡対価額 GK個資産譲渡対価額 GK個課税売上高 GK個割賦基準適用 GK個延払基準適用 GK個工事進行基準適用 GK現金主義会計適用 GK個規則22条1項適用 GK個控除税額計算方法 GK個課税売上高・第一種事業 GK個課税売上高・第二種事業 GK個課税売上高・第三種事業 GK個課税売上高・第四種事業 GK個課税売上高・第五種事業 GK個課税売上高・第六種事業 GK個令57条3項適用 GK個金融機関番号 GK個口座番号 GK個預金種類 GK個還付留保区分 GK要事後処理区分 GK個処理年月日 GK個帳票コード GK個データ区分 GK個地方課税標準還付税額 GK個地方課税標準差引税額 GK個譲渡割還付額 GK個譲渡割納付額 GK個中間納付譲渡割額 GK個納付譲渡割額 GK個中間還付譲渡割額 GK個既確定譲渡割額 GK個差引納付譲渡割額 GK個国地方合計税額</p>	<p>GK個データ種別 GK個中間申告対象期間 (自) GK個中間申告対象期間 (至) GK個控除税額小計 GK個限界控除前税額検査値 GK個控除不足還付税額検査値 GK個限界控除税額検査値 GK個納付税額検査値 GK個中間納付還付税額検査値 GK個差引納付税額検査値 GK既確定税額検査値 GK差引税額検査値 GK譲渡割還付額検査値 GK譲渡割納付額検査値 GK個納付譲渡割額検査値 GK個中間還付譲渡割額検査値 GK既確定譲渡割額 GK個差引納付譲渡割額検査値 GK個国地方合計税額検査値 GKID局番号 GKID整理番号 GKID課税期間 (至) GKID申告処理年月日 GKID課税期間 (自) GKID要更正連絡せん区分 GKIDバッチ番号 GKIDバッチ内一連番号 GKID取扱年月 GKID課税区分 GKID申告区分 GKID申告指導等コード GKID局指定コード GKID相談区分 GKID重加見込み区分 GKID還付申告理由区分 GKID態様区分 GKID課税標準額計 GKID消費税額計 GKID控除過大調整税額 GKID控除対象仕入税額 GKID返還等対価に係る税額 GKID貸倒れに係る税額 GKID限界控除前税額 GKID控除不足還付税額 GKID限界控除税額 GKID差引税額 GKID中間納付税額 GKID納付税額 GKID中間納付還付税額 GKID既確定税額 GKID差引納付税額 GKID課税資産譲渡対価額 GKID資産譲渡対価額 GKID課税売上高 GKID割賦基準適用 GKID延払基準適用 GKID工事進行基準適用 GKID現金主義会計適用 GKID規則22条1項適用 GKID控除税額計算方法 GKID課税売上高・第一種事業 GKID課税売上高・第二種事業 GKID課税売上高・第三種事業 GKID課税売上高・第四種事業 GKID課税売上高・第五種事業 GKID課税売上高・第六種事業 GKID令57条3項適用 GKID金融機関番号 GKID口座番号 GKID預金種類 GKID還付留保区分 GKID要事後処理区分 GKID処理年月日 GKID帳票コード GKIDデータ区分 GKID個地方課税標準還付税額 GKID個地方課税標準差引税額 GKID個譲渡割還付額 GKID個譲渡割納付額 GKID個中間納付譲渡割額</p>	<p>GKID個納付譲渡割額 GKID個中間還付譲渡割額 GKID個既確定譲渡割額 GKID個差引納付譲渡割額 GKID個国地方合計税額 GKID中間申告対象期間 (自) GKID中間申告対象期間 (至) GKID控除税額小計 GKID元対象年月 GKID元入力形態区分 GKID元一連番号</p>
---	--	---

相法第58条通知書情報

- F D 58 条通知書受付局番号
- F D 58 条通知書受付一連番号
- F D 58 条通知書登録年月日
- F D 58 条通知書入力年月
- F D 58 条通知書バッチ番号
- F D 58 条通知書訂正年月日
- F D 58 条通知書確認年月日
- F D 58 条通知書エラーフラグ
- F D 58 条通知書処理ステータス
- F D 58 条被相続人生年月日
- F D 58 条相続開始年月日
- F D 58 条被相続人年齢
- F D 58 条被相続人氏名 (カナ)
- F D 58 条被相続人氏名 (漢字)
- F D 58 条被相続人住所コード
- F D 58 条被相続人住所番地以下
- F D 58 条入力票作成年月日
- F D 58 条被相続人資料作成年月日
- F D 58 条被相続人死亡登録年月日
- F D 58 条被相続人死亡整理番号
- F D 58 条当初事案選定年月日
- F D 58 条事案選定年月日
- F D 58 条事案選定区分
- F D 58 条相選定年月日
- F D 58 条相選定区分
- F D 58 条職員選定年月日
- F D 58 条職員選定区分
- F D 58 条追加選定年月日
- F D 58 条追加選定区分
- F D 58 条選別無資格決裁年月日
- F D 58 条市区町村住民税課税標準額
- F D 58 条固定資産税評価額 (宅地)
- F D 58 条固定資産税評価額 (農地)
- F D 58 条固定資産税評価額 (山林)
- F D 58 条固定資産税評価額 (家屋)
- F D 58 条見込財産評価額
- F D 固評率固定資産税評価倍率 (宅地)
- F D 固評率固定資産税評価倍率 (農地)
- F D 固評率固定資産税評価倍率 (山林)
- F D 58 条漢字事績整理番号
- F D 58 条漢字事績主業種番号
- F D 58 条漢字事績不動産収入金額
- F D 58 条漢字事績不動産所得金額
- F D 58 条漢字事績利子所得金額
- F D 58 条漢字事績配当所得金額
- F D 58 条カナ事績整理番号
- F D 58 条カナ事績主業種番号
- F D 58 条カナ事績不動産収入金額
- F D 58 条カナ事績不動産所得金額
- F D 58 条カナ事績利子所得金額
- F D 58 条カナ事績配当所得金額
- F D 58 条自主申告登録年月日
- F D 相続事案局番号
- F D 相続事案課税年分
- F D 相続事案名簿番号

相続事案情報

- F D 相続事案局番号
- F D 相続事案課税年分
- F D 相続事案名簿番号
- F D 58 条通知書受付局番号 (FK)
- F D 58 条通知書受付一連番号 (FK)
- F D 相続事案作成年月日
- F D 相続事案名簿番号 (FK)
- F D 相続事案除却区分
- F D 相続事案除却年月日
- F D 相続事案除却消年月日
- F D 相続事案相続開始年月日
- F D 相続事案被相続人生年月日
- F D 相続事案被相続人年齢
- F D 相続事案納管情報取得年月日
- F D 相続事案整理番号
- F D 相続事案被相続人氏名 (カナ)
- F D 相続事案被相続人氏名 (カナ) 補完区分
- F D 相続事案被相続人氏名 (漢字)
- F D 相続事案被相続人氏名 (漢字) 補完区分
- F D 相続事案被相続人住所コード
- F D 相続事案被相続人住所番地以下
- F D 相続事案被相続人住所補完区分
- F D 相続事案被相続人電話番号
- F D 相続事案被相続人職業コード
- F D 相続事案資料出力依頼区分
- F D 相続事案調査決裁年月日
- F D 相続事案自主申告登録年月日
- F D 相続事案変更前整理番号

相続税調査情報

- F D 相続事案局番号 (FK)
- F D 相続事案課税年分 (FK)
- F D 相続事案名簿番号 (FK)
- F D 相続調査調査回目
- F D 相続事案申告審理処理区分
- F D 相続調査年齢
- F D 相続調査職業コード
- F D 相続調査事案処理状況区分
- F D 相続調査税理士関与区分
- F D 相続調査選別索引簿登録
- F D 相続調査見込総遺産価額
- F D 相続調査実地調査選定基準
- F D 相続調査実地調査区分
- F D 相続調査実地調査担当区分
- F D 相続調査処理区分
- F D 相続調査調査着手年月日
- F D 相続調査調査決裁年月日
- F D 相続調査調査処理年月日
- F D 相続調査準備調査日数
- F D 相続調査金融機関調査日数
- F D 相続調査郵便局調査日数
- F D 相続調査その他調査日数
- F D 相続調査評価事務日数
- F D 相続調査起案事務日数
- F D 相続調査調査総日数
- F D 相続調査調査金融機関数
- F D 相続調査調査郵便局数
- F D 相続申告当初申告年月日
- F D 相続申告当初申告グループ
- F D 相続申告当初申告書提出区分
- F D 相続調査当初土地価額
- F D 相続調査当初家屋価額
- F D 相続調査当初事業用財産価額
- F D 相続調査当初同族会社株式価額
- F D 相続調査当初同族以外株式価額
- F D 相続調査当初公債価額
- F D 相続調査当初投資信託価額
- F D 相続調査当初現金額
- F D 相続調査当初家庭用財産価額
- F D 相続調査当初生命保険金額
- F D 相続調査当初立木価額
- F D 相続調査当初その他財産価額
- F D 相続調査当初特殊財産価額
- F D 相続調査当初取得財産合計額
- F D 相続調査当初債務葬式費用金額
- F D 相続調査当初差引純資産価額
- F D 相続調査当初贈与加算額
- F D 相続調査当初課税価格
- F D 相続調査当初相続税総額
- F D 相続調査当初相続税除合計額
- F D 相続調査当初差引税額
- F D 相続調査当初納税猶予税額
- F D 相続調査当初納付すべき税額
- F D 相続調査調査土地価額
- F D 相続調査調査家屋価額
- F D 相続調査調査事業用財産価額
- F D 相続調査調査同族会社株式価額
- F D 相続調査調査同族以外株式価額
- F D 相続調査調査公債価額
- F D 相続調査調査投資信託価額
- F D 相続調査調査現金額
- F D 相続調査調査家庭用財産価額
- F D 相続調査調査生命保険金額
- F D 相続調査調査立木価額
- F D 相続調査調査その他財産価額
- F D 相続調査調査特殊財産価額
- F D 相続調査調査取得財産合計額
- F D 相続調査調査債務葬式費用金額
- F D 相続調査調査差引純資産価額
- F D 相続調査調査贈与加算額
- F D 相続調査調査課税価格
- F D 相続調査調査相続税総額
- F D 相続調査調査相続税除合計額
- F D 相続調査調査差引税額
- F D 相続調査調査納税猶予税額
- F D 相続調査調査納付すべき税額

財産取得者情報

- F D 相続事案局番号 (FK)
- F D 相続事案課税年分 (FK)
- F D 相続事案名簿番号 (FK)
- F D 財得者財産取得者整理番号
- F D 財得者財産取得者管理番号
- F D 財得者財産取得者氏名 (カナ) 補完区分
- F D 財得者財産取得者氏名 (漢字) 補完区分
- F D 財得者財産取得者住所コード
- F D 財得者財産取得者住所番地以下
- F D 財得者財産取得者住所補完区分
- F D 財得者財産取得者電話番号
- F D 財得者財産取得者生年月日
- F D 財得者変更前整理番号
- F D 財得者資料出力依頼区分

相続税申告情報

- F D 相続事案局番号 (FK)
- F D 相続事案課税年分 (FK)
- F D 相続事案名簿番号 (FK)
- F D 相続申告整理番号
- F D 財得者財産取得者管理番号 (FK)
- F D 相続申告申告区分
- F D 相続申告申告年月日
- F D 相続申告グループ番号
- F D 相続申告被財区分
- F D 相続申告取得原因区分
- F D 相続申告農業相続人区分
- F D 相続申告法定相続人区分
- F D 相続申告納税区分
- F D 相続申告申告期限延長日
- F D 相続申告相続開始を知った日
- F D 相続申告取得財産価額
- F D 相続申告債務葬式費用金額
- F D 相続申告純資産価額
- F D 相続申告贈与加算額
- F D 相続申告課税価格 (1 表)
- F D 相続申告法定相続人数
- F D 相続申告税理士関与有無
- F D 相続申告基礎控除額
- F D 相続申告相続税総額
- F D 相続申告一般あん分割合
- F D 相続申告一般算出税額
- F D 相続申告農業相続人算出税額
- F D 相続申告 2 割加算額
- F D 相続申告贈与税額控除額
- F D 相続申告配偶者税額軽減額
- F D 相続申告未成年者控除額
- F D 相続申告障害者控除額
- F D 相続申告相次相続控除額
- F D 相続申告外国税額控除額
- F D 相続申告税額控除合計額
- F D 相続申告差引税額
- F D 相続申告納税猶予税額
- F D 相続申告納付すべき税額
- F D 相続申告田価額
- F D 相続申告畑価額
- F D 相続申告宅地価額
- F D 相続申告山林価額
- F D 相続申告その他土地価額
- F D 相続申告土地合計額
- F D 相続申告農地通常価額
- F D 相続申告農業投資価額
- F D 相続申告家屋価額
- F D 相続申告減価償却資産価額
- F D 相続申告商品価額
- F D 相続申告売掛金額
- F D 相続申告事業用その他価額
- F D 相続申告事業用財産合計額
- F D 相続申告同族株式配当価額
- F D 相続申告同族株式他価額
- F D 相続申告同族以外株式他価額
- F D 相続申告公債価額
- F D 相続申告投資信託価額
- F D 相続申告有価証券合計額
- F D 相続申告現金額
- F D 相続申告家庭用財産価額
- F D 相続申告生命保険金額
- F D 相続申告退職手当金額
- F D 相続申告立木価額
- F D 相続申告その他財産価額
- F D 相続申告その他財産合計額
- F D 相続申告合計金額
- F D 相続申告不動産等価額
- F D 相続申告農業投資合計額
- F D 相続申告農業投資不動産価額
- F D 相続申告債務金額
- F D 相続申告債務等合計額
- F D 相続申告差引純資産価額
- F D 相続申告純資産加算贈与価額
- F D 相続申告課税価格 (1 5 表)
- F D 相続申告申告状態フラグ

現行体系	実体関連図	業務名(Lv0)	資料番号	版数	日付	作成者	2 10
		国税関係業務		KSK 資産税	0.9		

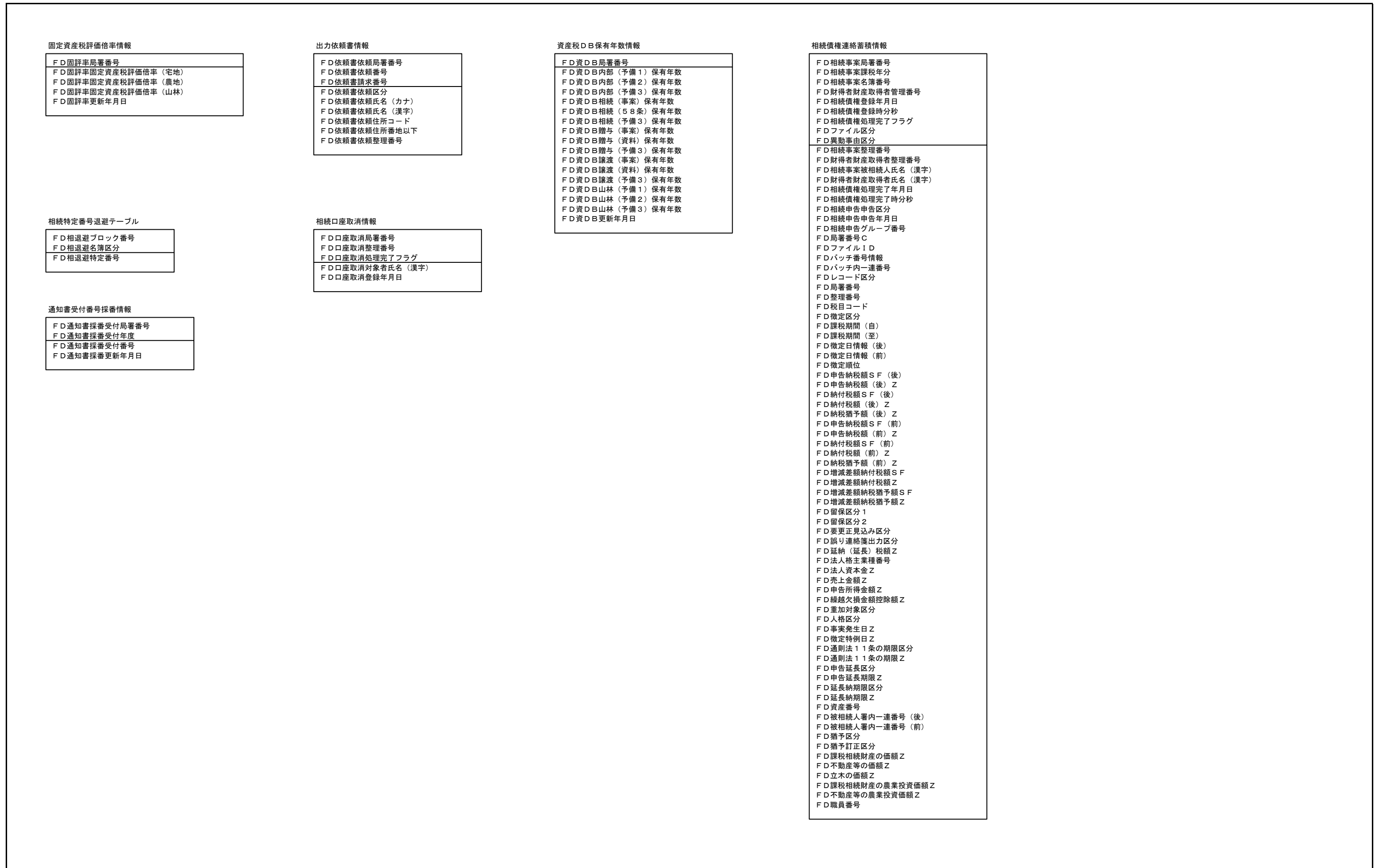

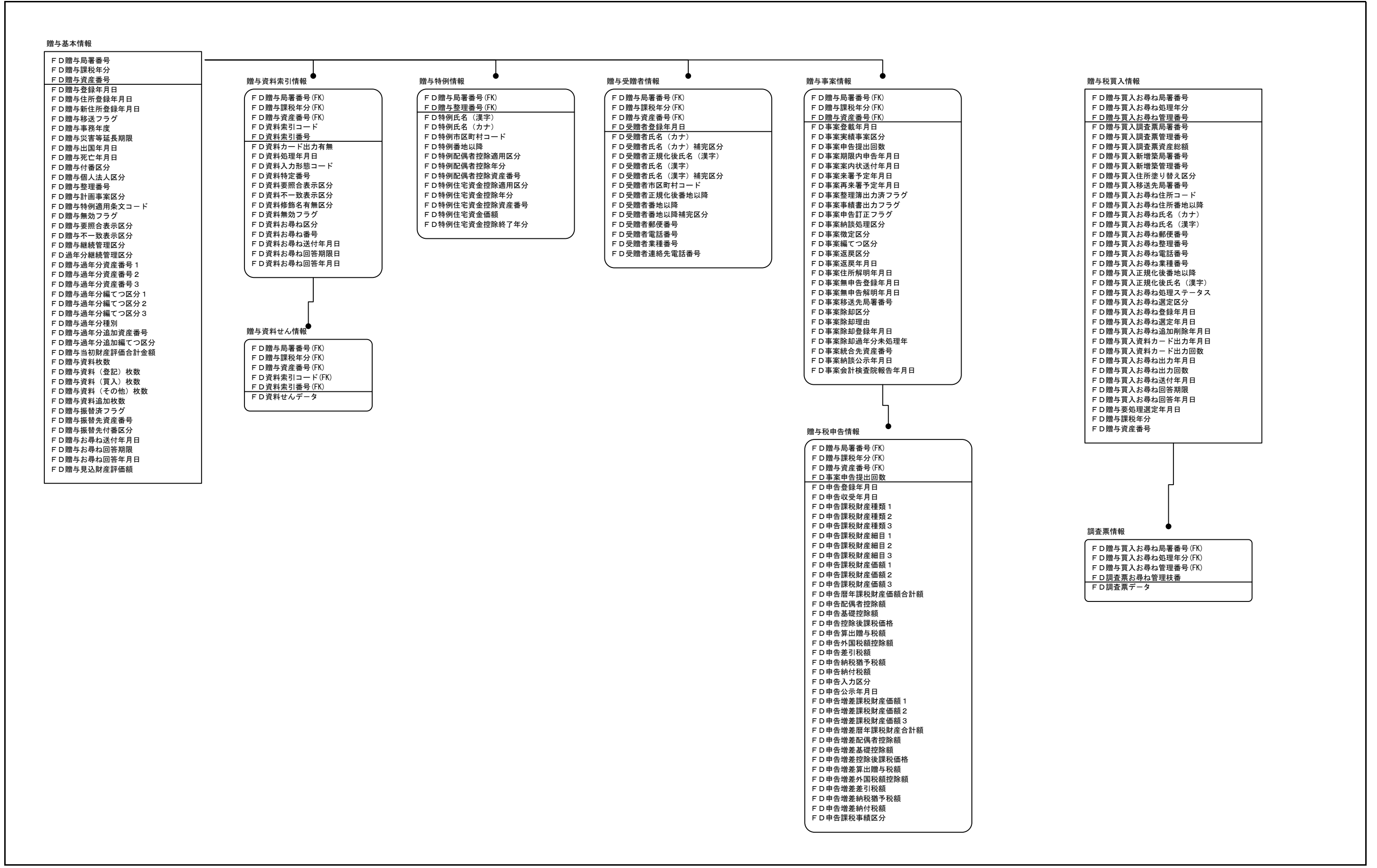

現行体系	実体関連図	業務名 (Lv0)	資料番号	版数	日付	作成者	4 10
		国税関係業務		KSK 資産税	0.9		

新增築情報

F D 新增築局署番号
F D 新增築管理番号
F D 新增築データ

贈与買入資産中間DB

F D 贈与局署番号
F D 贈与課税年分
F D 資料お尋ね区分
F D 贈与資産番号
F D 資料索引番号
F D 買入れ等更新番号
F D 贈与整理番号
F D 贈与付番区分
F D 受贈者氏名 (漢字)
F D 受贈者正規化後氏名 (漢字)
F D 受贈者氏名 (カナ)
F D 受贈者市区町村コード
F D 受贈者正規化後番地以降
F D 受贈者番地以降
F D 受贈者郵便番号
F D 受贈者電話番号
F D 受贈者業種番号
F D 受贈者連絡先電話番号
F D 贈とお尋ね重複番号
F D 贈与資産価格
F D 資料索引コード
F D 資料処理年月日
F D 資料特定番号
F D 資料買入れ等データ

贈与債権連絡蓄積情報

F D 贈与局署番号
F D 贈与課税年分
F D 贈与資産番号
F D 贈与債権登録年月日
F D 贈与債権登録時分秒
F D 贈与債権処理完了フラグ
F D ファイル区分
F D 異動事由区分
F D 贈与整理番号
F D 受贈者氏名 (漢字)
F D 申告收受年月日
F D 申告入力区分
F D 申告書データバッチ番号
F D 申告書データバッチ内一連番号
F D 贈与債権処理完了年月日
F D 贈与債権処理完了時分秒
F D 局署番号 C
F D ファイル I D
F D バッチ番号情報
F D バッチ内一連番号
F D レコード区分
F D 局署番号
F D 整理番号
F D 税目コード
F D 徴定区分
F D 課税期間 (自)
F D 課税期間 (至)
F D 徴定日情報 (後)
F D 徴定日情報 (前)
F D 徴定順位
F D 申告納税額 S F (後)
F D 申告納税額 (後) Z
F D 納付税額 S F (後)
F D 納付税額 (後) Z
F D 納税猶予額 (後) Z
F D 申告納税額 S F (前)
F D 申告納税額 (前) Z
F D 納付税額 S F (前)
F D 納付税額 (前) Z
F D 納税猶予額 (前) Z
F D 増減差額納付税額 S F
F D 増減差額納付税額 Z
F D 増減差額納税猶予額 S F
F D 増減差額納税猶予額 Z
F D 留保区分 1
F D 留保区分 2
F D 要更正見込み区分
F D 誤り連絡簿出力区分
F D 延納 (延長) 税額 Z
F D 法人格主業種番号
F D 法人資本金 Z
F D 売上金額 Z
F D 申告所得金額 Z
F D 繰越欠損金額控除額 Z
F D 重加対象区分
F D 人格区分
F D 事実発生日 Z
F D 徴定特例日 Z
F D 通則法 1 1 条の期限区分
F D 通則法 1 1 条の期限 Z
F D 申告延長区分
F D 申告延長期限 Z
F D 延長納期限区分
F D 延長納期限 Z
F D 資産番号
F D 被相続人署内一連番号 (後)
F D 被相続人署内一連番号 (前)
F D 猶予区分
F D 猶予訂正区分
F D 課税相続財産の価額 Z
F D 不動産等の価額 Z
F D 立木の価額 Z
F D 課税相続財産の農業投資価額 Z
F D 不動産等の農業投資価額 Z
F D 職員番号

譲渡事案情報

- F D 事案資産番号
- F D 事案課税年分
- F D 事案整理番号
- F D 事案作成事由区分
- F D 事案作成年月日
- F D 事案転入年月日
- F D 事案業種番号
- F D 事案青白区分
- F D 事案消費税区分
- F D 事案 1 0 3 資料枚数
- F D 事案 1 0 4 資料枚数
- F D 事案 3 2 2 資料枚数
- F D 事案資料区分
- F D 事案不一致表示区分
- F D 事案当初見込時価額
- F D 事案譲渡者死亡年月日
- F D 事案保有資料フラグ
- F D 事案継続管理情報突合区分
- F D 事案特別関係者フラグ
- F D 事案超大口資産整理番号
- F D 事案地価税対象者区分
- F D 事案集団買収事案該当区分
- F D 事案物件共有者該当区分
- F D 事案最終追加資料登録年月日
- F D 事案住所譲渡区分
- F D 事案住所譲渡出力済フラグ
- F D 事案除却年月日
- F D 事案あて名出力区分
- F D 事案除却事由区分
- F D 事案完了年月日
- F D 事案完了区分
- F D 事案除却処理中フラグ
- F D 事案編てつ番号有無フラグ
- F D 事案編てつ番号
- F D 事案異動担当者コード
- F D 事案異動先局番号
- F D 事案異動先整理番号
- F D 事案異動先資産番号
- F D 事案異動元局番号
- F D 事案異動元整理番号
- F D 事案異動元資産番号
- F D 事案統合先資産番号
- F D 事案過年分資産番号
- F D 事案他署移送名簿出力済フラグ
- F D 事案他署受信名簿対象フラグ
- F D 事案全件分名簿出力済フラグ
- F D 事案資料カード出力フラグ
- F D 事案納税相談事績書出力区分
- F D 事案申告審理事績書出力区分
- F D 事案全件分 2 名簿出力済フラグ
- F D 事案事後処理事績書出力区分
- F D 事案確認調査書出力区分
- F D 事案返戻フラグ
- F D 事案お尋ね送付年月日
- F D 事案お尋ね回答年月日
- F D 事案お尋ね回答有無区分
- F D 事案区分
- F D 事案区分入力年月日
- F D 事案申告案内状送付年月日
- F D 事案申状 (集合指導) 送付日
- F D 事案申状 (その他) 送付日
- F D 事案来署依頼状送付年月日
- F D 事案来署予定年月日
- F D 事案再来署依頼状送付年月日
- F D 事案再来署予定年月日
- F D 事案来状 (集合指導) 送付日
- F D 事案来状 (出張納談) 送付日
- F D 事案来状 (その他) 送付日
- F D 事案申告書プリント作成区分
- F D 事案納管口座開設フラグ
- F D 事案無申告対象フラグ
- F D 事案無申告お尋ね送付年月日
- F D 事案住所等照会済フラグ
- F D 事案無申告理由コード
- F D 事案無申告理由回答年月日
- F D 事案資料整理入力区分
- F D 事案譲渡価額
- F D 事案収入金額
- F D 事案譲渡所得金額
- F D 事案特例適用条文 1 (5回繰り返し)

資料索引情報

- F D 事案資産番号 (FK)
- F D 資料索引資料せん種別
- F D 資料索引資料番号
- F D 資料索引出力済フラグ
- F D 資料索引入力形態コード

資料情報 (103)

- F D 事案資産番号 (FK)
- F D 資料索引資料番号 (FK)
- F D 資料 1 0 3 資料作成フラグ
- F D 資料 1 0 3 資料状態区分
- F D 資料 1 0 3 資料特定番号
- F D 資料 1 0 3 取引年分
- F D 資料 1 0 3 譲受共有者人数
- F D 資料 1 0 3 譲受者持分 (分子)
- F D 資料 1 0 3 譲受者持分 (分母)
- F D 資料 1 0 3 譲渡共有者人数
- F D 資料 1 0 3 譲渡者持分 (分子)
- F D 資料 1 0 3 譲渡者持分 (分母)
- F D 資料 1 0 3 異動年月日
- F D 資料 1 0 3 原因コード
- F D 資料 1 0 3 資産数量
- F D 資料 1 0 3 単位コード
- F D 資料 1 0 3 資産価額
- F D 資料 1 0 3 基準コード
- F D 資料 1 0 3 ゴルフ評価区分
- F D 資料 1 0 3 ゴルフ場番号
- F D 資料 1 0 3 資産名称 (漢字)
- F D 資料 1 0 3 異動資産番号
- F D 資料 1 0 3 入会年月日
- F D 資料 1 0 3 備考
- F D 資料 1 0 3 譲渡市区町村コード
- F D 資料 1 0 3 譲渡者氏名 (漢字)
- F D 資料 1 0 3 譲渡者正規化後名称
- F D 資料 1 0 3 譲渡者住所番地以下
- F D 資料 1 0 3 譲渡個人法人区分
- F D 資料 1 0 3 譲受市区町村コード
- F D 資料 1 0 3 譲受者氏名 (漢字)
- F D 資料 1 0 3 譲受者住所番地以下
- F D 資料 1 0 3 受個人法人区分
- F D 資料 1 0 3 収集先局番号
- F D 資料 1 0 3 収集項目コード
- F D 資料 1 0 3 取引形態コード
- F D 資料 1 0 3 収集市区町村コード
- F D 資料 1 0 3 収集先名称 (漢字)
- F D 資料 1 0 3 収集先住所番地以下
- F D 資料 1 0 3 取個人法人区分
- F D 資料 1 0 3 無効フラグ
- F D 資料 1 0 3 要照合区分
- F D 資料 1 0 3 要補正区分
- F D 資料 1 0 3 要補正出力済フラグ

資料情報 (104)

- F D 事案資産番号 (FK)
- F D 資料索引資料番号 (FK)
- F D 資料 1 0 4 資料特定番号
- F D 資料 1 0 4 資料作成フラグ
- F D 資料 1 0 4 資料状態区分
- F D 資料 1 0 4 取引年分
- F D 資料 1 0 4 譲受共有者人数
- F D 資料 1 0 4 譲受者持分分子
- F D 資料 1 0 4 譲受者持分分母
- F D 資料 1 0 4 譲渡共有者人数
- F D 資料 1 0 4 譲渡者持分分子
- F D 資料 1 0 4 譲渡者持分分母
- F D 資料 1 0 4 受付年月日
- F D 資料 1 0 4 原因年月日
- F D 資料 1 0 4 原因コード
- F D 資料 1 0 4 義務市区町村コード
- F D 資料 1 0 4 義務者氏名 (漢字)
- F D 資料 1 0 4 義務者正規化後名称
- F D 資料 1 0 4 義務者住所番地以下
- F D 資料 1 0 4 義務個人法人区分
- F D 資料 1 0 4 権利市区町村コード
- F D 資料 1 0 4 権利者氏名 (漢字)
- F D 資料 1 0 4 権利者正規化後名称
- F D 資料 1 0 4 権利者住所番地以下
- F D 資料 1 0 4 権利者住所番地以下
- F D 資料 1 0 4 権個人法人区分
- F D 資料 1 0 4 権手数料年月日
- F D 資料 1 0 4 権手数料金額
- F D 資料 1 0 4 権取用コード
- F D 資料 1 0 4 無効フラグ
- F D 資料 1 0 4 要照合区分
- F D 資料 1 0 4 要補正出力済フラグ
- F D 資料 1 0 4 買受照会発送年月日
- F D 資料 1 0 4 買受照会回答期限
- F D 資料 1 0 4 買受照会回答年月日
- F D 資料 1 0 4 買受照会督促区分
- F D 資料 1 0 4 買受督促発送年月日
- F D 資料 1 0 4 買受照会対象フラグ
- F D 資料 1 0 4 買受照会回答区分

資料情報 (322)

- F D 事案資産番号 (FK)
- F D 資料索引資料番号 (FK)
- F D 資料 3 2 2 資料特定番号
- F D 資料 3 2 2 資料作成フラグ
- F D 資料 3 2 2 資料状態区分
- F D 資料 3 2 2 取引年分
- F D 資料 3 2 2 摘要
- F D 資料 3 2 2 受取市区町村コード
- F D 資料 3 2 2 受取者氏名 (漢字)
- F D 資料 3 2 2 受取者正規化後名称
- F D 資料 3 2 2 受取者住所番地以下
- F D 資料 3 2 2 受個人法人区分
- F D 資料 3 2 2 支払市区町村コード
- F D 資料 3 2 2 支払者氏名 (漢字)
- F D 資料 3 2 2 支払者住所番地以下
- F D 資料 3 2 2 支個人法人区分
- F D 資料 3 2 2 幹旋市区町村コード
- F D 資料 3 2 2 幹旋者氏名 (漢字)
- F D 資料 3 2 2 幹旋者住所番地以下
- F D 資料 3 2 2 幹個人法人区分
- F D 資料 3 2 2 幹手数料年月日
- F D 資料 3 2 2 幹手数料金額
- F D 資料 3 2 2 取用コード
- F D 資料 3 2 2 無効フラグ
- F D 資料 3 2 2 要照合区分
- F D 資料 3 2 2 要補正区分
- F D 資料 3 2 2 要補正出力済フラグ

物件情報 (104)

- F D 事案資産番号 (FK)
- F D 資料索引資料番号 (FK)
- F D 物件 1 0 4 資料枝番号
- F D 物件 1 0 4 物件住所 (漢字)
- F D 物件 1 0 4 物件市区町村コード
- F D 物件 1 0 4 物件正規化後番地以下
- F D 物件 1 0 4 物件番地以下 (漢字)
- F D 物件 1 0 4 家屋番号
- F D 物件 1 0 4 不動産地目
- F D 物件 1 0 4 建物種類
- F D 物件 1 0 4 建物構造
- F D 物件 1 0 4 建物総階数
- F D 物件 1 0 4 建物階
- F D 物件 1 0 4 面積
- F D 物件 1 0 4 共有分子
- F D 物件 1 0 4 共有分母
- F D 物件 1 0 4 固定資産税評価額
- F D 物件 1 0 4 見込時価額
- F D 物件 1 0 4 借地権価額
- F D 物件 1 0 4 見込時価単価
- F D 物件 1 0 4 借地権フラグ
- F D 物件 1 0 4 物件共有名簿番号
- F D 物件 1 0 4 共有物件フラグ
- F D 物件 1 0 4 要補正区分

物件情報 (322)

- F D 事案資産番号 (FK)
- F D 資料索引資料番号 (FK)
- F D 物件 3 2 2 資料枝番号
- F D 物件 3 2 2 物件種類
- F D 物件 3 2 2 物件住所 (漢字)
- F D 物件 3 2 2 不動産細目
- F D 物件 3 2 2 不動産数量
- F D 物件 3 2 2 不動産単位
- F D 物件 3 2 2 取得年月日
- F D 物件 3 2 2 支払金額

- F D 事案過年分 1 資産番号
- F D 事案過年分 1 編てつ番号
- F D 事案過年分 1 分長譲渡価額
- F D 事案過年分 1 分短譲渡価額
- F D 事案過年分 1 総合譲渡価額
- F D 事案過年分 1 株式譲渡価額
- F D 事案過年分 1 分長譲渡所得金額
- F D 事案過年分 1 分短譲渡所得金額
- F D 事案過年分 1 総合譲渡所得金額
- F D 事案過年分 1 株式譲渡所得金額
- F D 事案過年分 1 処理区分
- F D 事案過年分 1 特例適用条文 1
- F D 事案過年分 1 特例適用条文 2
- F D 事案過年分 1 特例適用条文 3
- F D 事案過年分 1 特例適用条文 4
- F D 事案過年分 1 特例適用条文 5 (3回繰り返し)
- F D 事案摘要等 (漢字)
- F D 事案電子申告フラグ
- F D 事案税理士関与有無
- F D 申告書整理欄 B
- F D 申告書整理欄 C

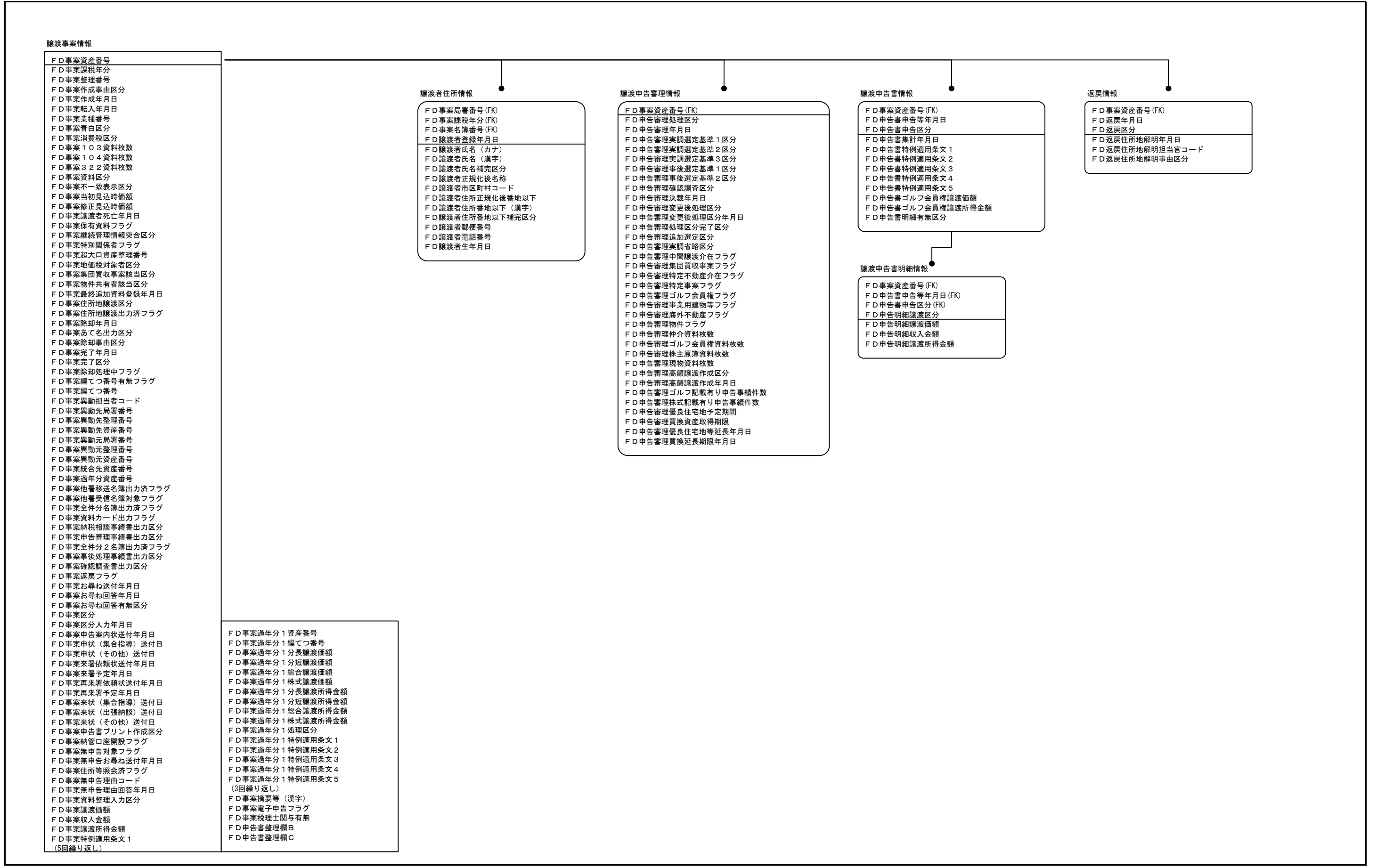

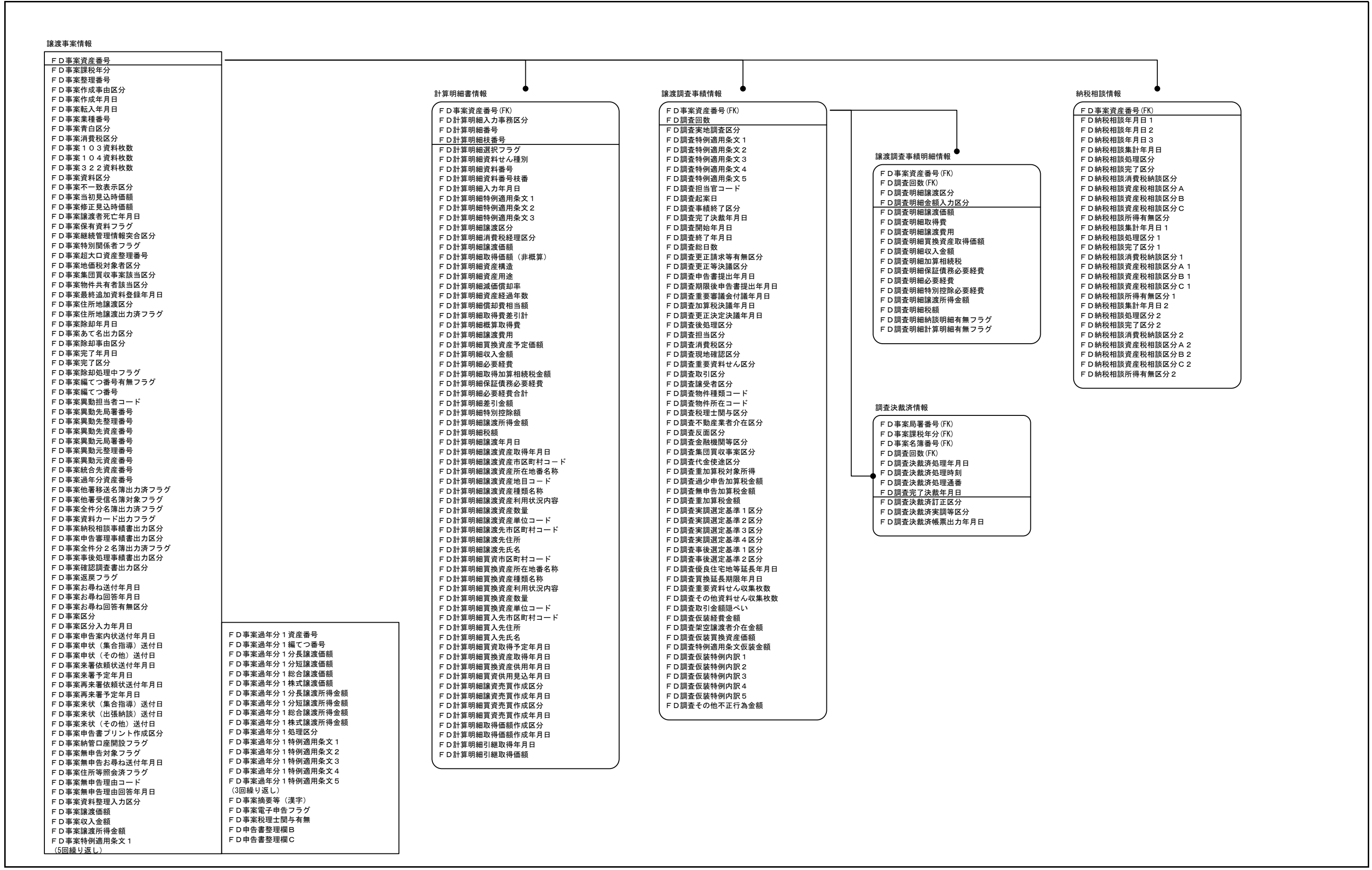

- 譲渡案件情報**
- F D 事業資産番号
 - F D 事業課税年分
 - F D 事業整理番号
 - F D 事業作成事由区分
 - F D 事業作成年月日
 - F D 事業転入年月日
 - F D 事業業種番号
 - F D 事業青白区分
 - F D 事業消費税区分
 - F D 事業103資料枚数
 - F D 事業104資料枚数
 - F D 事業322資料枚数
 - F D 事業資料区分
 - F D 事業不一致表示区分
 - F D 事業当初見込時価額
 - F D 事業修正見込時価額
 - F D 事業譲渡者死亡年月日
 - F D 事業保有資料フラグ
 - F D 事業継続管理情報突合区分
 - F D 事業特別関係者フラグ
 - F D 事業超大口資産整理番号
 - F D 事業地価税対象者区分
 - F D 事業集団買収事業該当区分
 - F D 事業物件共有者該当区分
 - F D 事業最終追加資料登録年月日
 - F D 事業住所譲渡区分
 - F D 事業住所譲渡出力済フラグ
 - F D 事業除却年月日
 - F D 事業あて名出力区分
 - F D 事業除却事由区分
 - F D 事業完了年月日
 - F D 事業完了区分
 - F D 事業除却処理中フラグ
 - F D 事業編てつ番号有無フラグ
 - F D 事業編てつ番号
 - F D 事業異動担当者コード
 - F D 事業異動先局番号
 - F D 事業異動先整理番号
 - F D 事業異動先資産番号
 - F D 事業異動元局番号
 - F D 事業異動元整理番号
 - F D 事業異動元資産番号
 - F D 事業統合先資産番号
 - F D 事業過年分資産番号
 - F D 事業他署移送名簿出力済フラグ
 - F D 事業他署受信名簿対象フラグ
 - F D 事業全件分名簿出力済フラグ
 - F D 事業資料カード出力フラグ
 - F D 事業納税相談実績書出力区分
 - F D 事業申告審理実績書出力区分
 - F D 事業全件分2名簿出力済フラグ
 - F D 事業事後処理実績書出力区分
 - F D 事業確認調査書出力区分
 - F D 事業返戻フラグ
 - F D 事業お尋ね送付年月日
 - F D 事業お尋ね回答年月日
 - F D 事業お尋ね回答有無区分
 - F D 事業区分
 - F D 事業区分入力年月日
 - F D 事業申告案内状送付年月日
 - F D 事業申状 (集合指導) 送付日
 - F D 事業申状 (その他) 送付日
 - F D 事業来署依頼状送付年月日
 - F D 事業来署予定年月日
 - F D 事業再来署依頼状送付年月日
 - F D 事業再来署予定年月日
 - F D 事業来状 (集合指導) 送付日
 - F D 事業来状 (出張納談) 送付日
 - F D 事業来状 (その他) 送付日
 - F D 事業申告書プリント作成区分
 - F D 事業納管口座開設フラグ
 - F D 事業無申告対象フラグ
 - F D 事業無申告お尋ね送付年月日
 - F D 事業住所等照会済フラグ
 - F D 事業無申告理由コード
 - F D 事業無申告理由回答年月日
 - F D 事業資料整理入力区分
 - F D 事業譲渡価額
 - F D 事業収入金額
 - F D 事業譲渡所得金額
 - F D 事業特例適用条文1 (5回繰り返し)

- F D 事業過年分1 資産番号
- F D 事業過年分1 編てつ番号
- F D 事業過年分1 分長譲渡価額
- F D 事業過年分1 分短譲渡価額
- F D 事業過年分1 総合譲渡価額
- F D 事業過年分1 株式譲渡価額
- F D 事業過年分1 分長譲渡所得金額
- F D 事業過年分1 分短譲渡所得金額
- F D 事業過年分1 総合譲渡所得金額
- F D 事業過年分1 株式譲渡所得金額
- F D 事業過年分1 処理区分
- F D 事業過年分1 特例適用条文1
- F D 事業過年分1 特例適用条文2
- F D 事業過年分1 特例適用条文3
- F D 事業過年分1 特例適用条文4
- F D 事業過年分1 特例適用条文5 (3回繰り返し)
- F D 事業摘要等 (漢字)
- F D 事業電子申告フラグ
- F D 事業税理士関与有無
- F D 申告書整理欄B
- F D 申告書整理欄C

- 計算明細書情報**
- F D 事業資産番号 (FK)
 - F D 計算明細入力事務区分
 - F D 計算明細番号
 - F D 計算明細枝番号
 - F D 計算明細選択フラグ
 - F D 計算明細資料せん種別
 - F D 計算明細資料番号
 - F D 計算明細資料番号枝番
 - F D 計算明細入力年月日
 - F D 計算明細特例適用条文1
 - F D 計算明細特例適用条文2
 - F D 計算明細特例適用条文3
 - F D 計算明細譲渡区分
 - F D 計算明細消費税経理区分
 - F D 計算明細譲渡価額
 - F D 計算明細取得価額 (非概算)
 - F D 計算明細資産構造
 - F D 計算明細資産用途
 - F D 計算明細減価償却率
 - F D 計算明細資産経過年数
 - F D 計算明細償却費相当額
 - F D 計算明細取得費差引計
 - F D 計算明細概算取得費
 - F D 計算明細譲渡費用
 - F D 計算明細買換資産予定価額
 - F D 計算明細収入金額
 - F D 計算明細必要経費
 - F D 計算明細取得加算相続税金額
 - F D 計算明細保証債務必要経費
 - F D 計算明細必要経費合計
 - F D 計算明細差引金額
 - F D 計算明細特別控除額
 - F D 計算明細譲渡所得金額
 - F D 計算明細税額
 - F D 計算明細譲渡年月日
 - F D 計算明細譲渡資産取得年月日
 - F D 計算明細譲渡資産市区町村コード
 - F D 計算明細譲渡資産所在地番名称
 - F D 計算明細譲渡資産地目コード
 - F D 計算明細譲渡資産種類名称
 - F D 計算明細譲渡資産利用状況内容
 - F D 計算明細譲渡資産数量
 - F D 計算明細譲渡資産単位コード
 - F D 計算明細譲渡先市区町村コード
 - F D 計算明細譲渡先住所
 - F D 計算明細譲渡先氏名
 - F D 計算明細買置市区町村コード
 - F D 計算明細買置資産所在地番名称
 - F D 計算明細買置資産種類名称
 - F D 計算明細買置資産利用状況内容
 - F D 計算明細買置資産数量
 - F D 計算明細買置資産単位コード
 - F D 計算明細買置先市区町村コード
 - F D 計算明細買置先住所
 - F D 計算明細買置先氏名
 - F D 計算明細買置取得予定年月日
 - F D 計算明細買置資産取得年月日
 - F D 計算明細買置資産供用年月日
 - F D 計算明細買置資産供用見込年月日
 - F D 計算明細買置資産売買取成区分
 - F D 計算明細買置資産売買取成年月日
 - F D 計算明細買置資産売買取成区分
 - F D 計算明細取得価額作成年月日
 - F D 計算明細引継取得年月日
 - F D 計算明細引継取得価額

- 譲渡調査実績情報**
- F D 事業資産番号 (FK)
 - F D 調査回数
 - F D 調査実施調査区分
 - F D 調査特例適用条文1
 - F D 調査特例適用条文2
 - F D 調査特例適用条文3
 - F D 調査特例適用条文4
 - F D 調査特例適用条文5
 - F D 調査担当官コード
 - F D 調査起案日
 - F D 調査実績終了区分
 - F D 調査完了決裁年月日
 - F D 調査開始年月日
 - F D 調査終了年月日
 - F D 調査総日数
 - F D 調査更正請求等有無区分
 - F D 調査更正等決裁区分
 - F D 調査申告書提出年月日
 - F D 調査期間後申告書提出年月日
 - F D 調査重要審議会付議年月日
 - F D 調査加算税決議年月日
 - F D 調査更正決定決議年月日
 - F D 調査後処理区分
 - F D 調査担当区分
 - F D 調査消費税区分
 - F D 調査現地確認区分
 - F D 調査重要資料せん区分
 - F D 調査取引区分
 - F D 調査譲受者区分
 - F D 調査物件種類コード
 - F D 調査物件所在コード
 - F D 調査税理士関与区分
 - F D 調査不動産業者介在区分
 - F D 調査反面区分
 - F D 調査金融機関等区分
 - F D 調査集団買収事業区分
 - F D 調査代金使途区分
 - F D 調査重加算税対象所得
 - F D 調査過少申告加算税金額
 - F D 調査無申告加算税金額
 - F D 調査重加算税金額
 - F D 調査実調選定基準1区分
 - F D 調査実調選定基準2区分
 - F D 調査実調選定基準3区分
 - F D 調査実調選定基準4区分
 - F D 調査事後選定基準1区分
 - F D 調査事後選定基準2区分
 - F D 調査優良住宅地等延長年月日
 - F D 調査買換延長期間年月日
 - F D 調査重要資料せん収集枚数
 - F D 調査その他資料せん収集枚数
 - F D 調査取引金額随べい
 - F D 調査仮装経費金額
 - F D 調査架空譲渡者介在金額
 - F D 調査仮装買換資産価額
 - F D 調査特例適用条文仮装金額
 - F D 調査仮装特例内訳1
 - F D 調査仮装特例内訳2
 - F D 調査仮装特例内訳3
 - F D 調査仮装特例内訳4
 - F D 調査仮装特例内訳5
 - F D 調査その他不正行為金額

- 譲渡調査実績明細情報**
- F D 事業資産番号 (FK)
 - F D 調査回数 (FK)
 - F D 調査明細譲渡区分
 - F D 調査明細金額入力区分
 - F D 調査明細譲渡価額
 - F D 調査明細取得費
 - F D 調査明細譲渡費用
 - F D 調査明細買換資産取得価額
 - F D 調査明細収入金額
 - F D 調査明細加算相続税
 - F D 調査明細保証債務必要経費
 - F D 調査明細必要経費
 - F D 調査明細特別控除必要経費
 - F D 調査明細譲渡所得金額
 - F D 調査明細税額
 - F D 調査明細納税明細有無フラグ
 - F D 調査明細計算明細有無フラグ

- 調査決裁済情報**
- F D 事業局番号 (FK)
 - F D 事業課税年分 (FK)
 - F D 事業名簿番号 (FK)
 - F D 調査回数 (FK)
 - F D 調査決裁済処理年月日
 - F D 調査決裁済処理時刻
 - F D 調査決裁済処理通番
 - F D 調査完了決裁年月日
 - F D 調査決裁済訂正区分
 - F D 調査決裁済実調等区分
 - F D 調査決裁済帳票出力年月日

- 納税相談情報**
- F D 事業資産番号 (FK)
 - F D 納税相談年月日1
 - F D 納税相談年月日2
 - F D 納税相談年月日3
 - F D 納税相談集計年月日
 - F D 納税相談処理区分
 - F D 納税相談完了区分
 - F D 納税相談消費税納税区分
 - F D 納税相談資産税相談区分A
 - F D 納税相談資産税相談区分B
 - F D 納税相談資産税相談区分C
 - F D 納税相談所得有無区分
 - F D 納税相談集計年月日1
 - F D 納税相談処理区分1
 - F D 納税相談完了区分1
 - F D 納税相談消費税納税区分1
 - F D 納税相談資産税相談区分A1
 - F D 納税相談資産税相談区分B1
 - F D 納税相談資産税相談区分C1
 - F D 納税相談所得有無区分1
 - F D 納税相談集計年月日2
 - F D 納税相談処理区分2
 - F D 納税相談完了区分2
 - F D 納税相談消費税納税区分2
 - F D 納税相談資産税相談区分A2
 - F D 納税相談資産税相談区分B2
 - F D 納税相談資産税相談区分C2
 - F D 納税相談所得有無区分2

<p>申告実績集計情報</p> <p>F D 申告集計局番番号 1 F D 申告集計局番番号 2 F D 申告集計課税年分 F D 申告集計年月日 (至) F D 申告集計ブロック集計 F D 申告集計集計 F D 申告集計区集計 F D 申告集計年月日 (自) F D 申告集計休日フラグ F D 申告集計通算日 F D 申告集計通算日 F D 申告集計帳票出力フラグ F D 申告集計案件数本書件数 F D 申告集計案件数外書件数 F D 申告集計所得なし件数 F D 申告集計所得なし内特例件数 F D 申告集計所得なし内株式件数 F D 申告集計一般株式件数 F D 申告集計一般株式金額 F D 申告集計公開株式件数 F D 申告集計公開株式金額 F D 申告集計総合短期本書件数 F D 申告集計総合短期本書金額 F D 申告集計総合短期外書件数 F D 申告集計総合短期外書金額 F D 申告集計総合長期本書件数 F D 申告集計総合長期本書金額 F D 申告集計総合長期外書件数 F D 申告集計総合長期外書金額 F D 申告集計分離短期一般本書件数 F D 申告集計分離短期一般外書件数 F D 申告集計分離短期一般外書金額 F D 申告集計分離長期 4 千万以下本書件数 F D 申告集計分離長期 4 千万以下外書件数 F D 申告集計分離長期 4 千万以下外書金額 F D 申告集計分離長期 6 千万以下本書件数 F D 申告集計分離長期 6 千万以下外書金額 F D 申告集計分離長期 8 千万以下本書件数 F D 申告集計分離長期 8 千万以下外書金額 F D 申告集計分離長期 8 千万超本書件数 F D 申告集計分離長期 8 千万超外書金額</p>	<p>納税実績集計情報</p> <p>F D 納談集計局番番号 1 F D 納談集計局番番号 2 F D 納談集計課税年分 F D 納談集計年月日 (至) F D 納談集計ブロック集計 F D 納談集計集計 F D 納談集計区集計 F D 納談集計年月日 (自) F D 納談集計休日フラグ F D 納談集計通算日 F D 納談集計通算日 F D 納談集計帳票出力フラグ F D 納談集計来署依頼初回 F D 納談集計来署依頼内株式等 F D 納談集計来署依頼 2 回以上 F D 納談集計来署依頼納談完了 F D 納談集計来署依頼所得あり F D 納談集計来署依頼所得なし F D 納談集計来署依頼除却 F D 納談集計来署集合初回 F D 納談集計来署集合内株式等 F D 納談集計来署集合 2 回以上 F D 納談集計来署集合納談完了 F D 納談集計来署集合所得あり F D 納談集計来署集合所得なし F D 納談集計来署集合除却 F D 納談集計来署出張初回 F D 納談集計来署出張内株式等 F D 納談集計来署出張 2 回以上 F D 納談集計来署出張納談完了 F D 納談集計来署出張所得あり F D 納談集計来署出張所得なし F D 納談集計来署出張除却 F D 納談集計来署その他初回 F D 納談集計来署その他内株式等 F D 納談集計来署その他 2 回以上 F D 納談集計来署その他納談完了 F D 納談集計来署その他所得あり F D 納談集計来署その他所得なし F D 納談集計来署その他除却 F D 納談集計再来一般初回 F D 納談集計再来一般株式等 F D 納談集計再来一般 2 回以上 F D 納談集計再来一般納談完了 F D 納談集計再来一般所得あり F D 納談集計再来一般所得なし F D 納談集計再来一般除却 F D 納談集計再来その他初回 F D 納談集計再来その他株式等 F D 納談集計再来その他 2 回以上 F D 納談集計再来その他納談完了 F D 納談集計再来その他所得あり F D 納談集計再来その他所得なし F D 納談集計再来その他除却 F D 納談集計申告案内初回 F D 納談集計申告案内株式等 F D 納談集計申告案内 2 回以上 F D 納談集計申告案内納談完了 F D 納談集計申告案内所得あり F D 納談集計申告案内所得なし F D 納談集計申告案内除却 F D 納談集計案内集合初回 F D 納談集計案内集合株式等 F D 納談集計案内集合 2 回以上 F D 納談集計案内集合納談完了 F D 納談集計案内集合所得あり F D 納談集計案内集合所得なし F D 納談集計案内集合除却 F D 納談集計案内その他初回 F D 納談集計案内その他株式等 F D 納談集計案内その他 2 回以上 F D 納談集計案内その他納談完了 F D 納談集計案内その他所得あり F D 納談集計案内その他所得なし F D 納談集計案内その他除却 F D 納談集計相談依頼初回 F D 納談集計相談依頼株式等 F D 納談集計相談依頼 2 回以上 F D 納談集計相談依頼納談完了 F D 納談集計相談依頼所得あり F D 納談集計相談依頼所得なし</p>	<p>納税相談計画ファイル</p> <p>F D 納談計画局番番号 F D 納談計画年月日 F D 納談計画回答有発送計画件数 F D 納談計画回答有個別計画件数 F D 納談計画回答有来署計画件数 F D 納談計画回答無発送計画件数 F D 納談計画回答無個別計画件数 F D 納談計画回答無来署計画件数 F D 納談計画再来署計画件数 F D 納談計画贈与税来署計画件数 F D 納談計画贈与再来署計画件数 F D 納談計画自署内署員従事人数 F D 納談計画応援署員従事人数</p>	<p>資産税稼働局番テーブル</p> <p>F D 資産税稼働局番番号 F D 資産税稼働局番番号 F D 資産税稼働局番レコード区分 F D 資産税共通稼働開始年月日 F D 資産税共通稼働終了年月日 F D 内部事務稼働開始年月日 F D 内部事務稼働終了年月日 F D 相続税事務稼働開始年月日 F D 相続税事務稼働終了年月日 F D 贈与税事務稼働開始年月日 F D 贈与税事務稼働終了年月日 F D 譲渡所得事務稼働開始年月日 F D 譲渡所得事務稼働終了年月日 F D 山林所得事務稼働開始年月日 F D 山林所得事務稼働終了年月日 F D 地価税事務稼働開始年月日 F D 地価税事務稼働終了年月日 F D H 事務稼働開始年月日 F D H 事務稼働終了年月日 F D 継続管理稼働開始年月日 F D 継続管理稼働終了年月日 F D 資産情報管理稼働開始年月日 F D 資産情報管理稼働終了年月日 F D K 事務稼働開始年月日 F D K 事務稼働終了年月日 F D 財産評価事務稼働開始年月日 F D 財産評価事務稼働終了年月日 F D M 事務稼働開始年月日 F D M 事務稼働終了年月日 F D N 事務稼働開始年月日 F D N 事務稼働終了年月日 F D O 事務稼働開始年月日 F D O 事務稼働終了年月日 F D P 事務稼働開始年月日 F D P 事務稼働終了年月日 F D Q 事務稼働開始年月日 F D Q 事務稼働終了年月日 F D R 事務稼働開始年月日 F D R 事務稼働終了年月日 F D S 事務稼働開始年月日 F D S 事務稼働終了年月日 F D T 事務稼働開始年月日 F D T 事務稼働終了年月日 F D U 事務稼働開始年月日 F D U 事務稼働終了年月日 F D V 事務稼働開始年月日 F D V 事務稼働終了年月日 F D W 事務稼働開始年月日 F D W 事務稼働終了年月日 F D X 事務稼働開始年月日 F D X 事務稼働終了年月日 F D Y 事務稼働開始年月日 F D Y 事務稼働終了年月日 F D Z 事務稼働開始年月日 F D Z 事務稼働終了年月日</p>	<p>資産番号採番ファイル</p> <p>F D 資産局番番号 F D 資産課税年分 F D 資産税目コード F D 資産番号付番区分 F D 資産名簿番号 1 F D 資産名簿番号 2 F D 資産名簿番号 3 F D 資産名簿番号 4 F D 資産名簿番号 5 F D 資産名簿番号 6 F D 資産名簿番号 7 F D 資産名簿番号 8 F D 資産名簿番号 9 F D 資産名簿番号 10 F D 資産名簿番号 11 F D 資産名簿番号 12 F D 資産名簿番号 13 F D 資産名簿番号 14 F D 資産名簿番号 15 F D 資産名簿番号 16 F D 資産名簿番号 17 F D 資産名簿番号 18 F D 資産名簿番号 19 F D 資産名簿番号 20 F D 資産名簿番号 21 F D 資産名簿番号 22 F D 資産名簿番号 23 F D 資産名簿番号 24 F D 資産名簿番号 25 F D 資産名簿番号 26 F D 資産名簿番号 27 F D 資産名簿番号 28 F D 資産名簿番号 29 F D 資産名簿番号 30 F D 資産名簿番号 31 F D 資産名簿番号 32 F D 資産名簿番号 33 F D 資産名簿番号 34 F D 資産名簿番号 35 F D 資産名簿番号 36 F D 資産名簿番号 37 F D 資産名簿番号 38 F D 資産名簿番号 39 F D 資産名簿番号 40 F D 資産名簿番号 41 F D 資産名簿番号 42 F D 資産名簿番号 43 F D 資産名簿番号 44 F D 資産名簿番号 45 F D 資産名簿番号 46</p>	<p>譲渡局別基準テーブル</p> <p>F D 局別基準局識別コード F D 局別基準高額譲渡者選定基準額 F D 局別基準大口事案選定基準額 F D 局別基準大口事案選定自年月日 F D 局別基準大口事案選定至年月日 F D 局別基準集団買収選定基準人数 F D 局別基準事案区分 F D 局別基準区域判定基準額 F D 局別基準譲渡抽出対象自年月日 F D 局別基準譲渡抽出対象至年月日 F D 局別基準贈与抽出対象自年月日 F D 局別基準贈与抽出対象至年月日 F D 局別基準山林抽出対象自年月日 F D 局別基準山林抽出対象至年月日 F D 局別基準地価抽出対象自年月日 F D 局別基準地価抽出対象至年月日 F D 局別基準譲渡初回抽出区分 F D 局別基準贈与初回抽出区分 F D 局別基準山林初回抽出区分</p>	<p>譲渡署別基準テーブル</p> <p>F D 署別基準局番番号 F D 署別基準譲渡前 1 申告情報取得日 F D 署別基準譲渡前 2 申告情報取得日 F D 署別基準譲渡前 3 申告情報取得日 F D 署別基準山林前申告情報取得日 F D 署別基準簿番号エラーフラグ F D 署別基準住所エラーフラグ F D 署別基準整理番号エラーフラグ F D 署別基準申告書收受状態フラグ F D 申告新規対象者有無フラグ F D 署別基準業務処理日付 F D 署別基準業務処理時刻 F D 署別基準業務処理通番 F D 署別基準業務固有分類 F D 署別基準ファイル I D</p>	<p>譲渡業務処理テーブル</p> <p>F D 業務処理現在処理課税年分 F D 業務処理確定申告自年月日 F D 業務処理確定申告至年月日 F D 事務至年度 F D 事務自年度</p>
--	--	---	--	--	--	--	--

継続管理対象者情報

- FD 継続者局番号
- FD 継続者整理番号
- FD 継続者住所コード
- FD 継続者住所番地以降
- FD 継続者住所補完区分
- FD 継続者正規化後番地以降
- FD 継続者氏名 (カナ)
- FD 継続者氏名 (カナ) 補完区分
- FD 継続者氏名 (漢字)
- FD 継続者氏名 (漢字) 補完区分
- FD 継続者正規化後名称
- FD 継続者超大口関与有無
- FD 継続者超大口管理年月日
- FD 継続者超大口摘要半角
- FD 継続者超大口摘要全角
- FD 継続者関係者関与有無
- FD 継続者関係者管理年月日
- FD 継続者関係者摘要半角
- FD 継続者関係者摘要全角
- FD 継続者相続納猶関与有無
- FD 継続者相続納猶管理年月日
- FD 継続者相続納猶摘要半角
- FD 継続者相続納猶摘要全角
- FD 継続者特定転用関与有無
- FD 継続者特定転用管理年月日
- FD 継続者特定転用摘要半角
- FD 継続者特定転用摘要全角
- FD 継続者贈与納猶関与有無
- FD 継続者贈与納猶管理年月日
- FD 継続者贈与納猶摘要半角
- FD 継続者贈与納猶摘要全角
- FD 継続者取得価額関与有無
- FD 継続者取得価額管理年月日
- FD 継続者取得価額摘要半角
- FD 継続者取得価額摘要全角
- FD 継続者使用貸借関与有無
- FD 継続者使用貸借管理年月日
- FD 継続者使用貸借摘要半角
- FD 継続者使用貸借摘要全角
- FD 継続者措法四十関与有無
- FD 継続者措法四十管理年月日
- FD 継続者措法四十摘要半角
- FD 継続者措法四十摘要全角
- FD 継続者特定A関与有無
- FD 継続者特定A管理年月日
- FD 継続者特定A摘要半角
- FD 継続者特定A摘要全角
- FD 継続者特定B関与有無
- FD 継続者特定B管理年月日
- FD 継続者特定B摘要半角
- FD 継続者特定B摘要全角
- FD 継続者更新年月日
- FD 継続者更新時分秒

継続管理通用詳細情報

- FD 継続者局番号 (FK)
- FD 継続者整理番号 (FK)
- FD 継続者管理区分
- FD 継摘要詳細 01
- FD 継摘要詳細 02
- FD 継摘要詳細 03
- FD 継摘要詳細 04
- FD 継摘要詳細 05
- FD 継摘要詳細 06
- FD 継摘要詳細 07
- FD 継摘要詳細 08
- FD 継摘要詳細 09
- FD 継摘要詳細 10

特別関係者詳細情報

- FD 継続者局番号 (FK)
- FD 継続者整理番号 (FK)
- FD 関係者超大口局番号 01
- FD 関係者超大口整理番号 01
- FD 関係者超大口氏名 (漢字) 01
- FD 関係者超大口続柄コード 01
- FD 関係者超大口局番号 02
- FD 関係者超大口整理番号 02
- FD 関係者超大口氏名 (漢字) 02
- FD 関係者超大口続柄コード 02
- FD 関係者超大口局番号 03
- FD 関係者超大口整理番号 03
- FD 関係者超大口氏名 (漢字) 03
- FD 関係者超大口続柄コード 03
- FD 関係者超大口局番号 04
- FD 関係者超大口整理番号 04
- FD 関係者超大口氏名 (漢字) 04
- FD 関係者超大口続柄コード 04
- FD 関係者超大口局番号 05
- FD 関係者超大口整理番号 05
- FD 関係者超大口氏名 (漢字) 05
- FD 関係者超大口続柄コード 05
- FD 関係者超大口局番号 06
- FD 関係者超大口整理番号 06
- FD 関係者超大口氏名 (漢字) 06
- FD 関係者超大口続柄コード 06
- FD 関係者超大口局番号 07
- FD 関係者超大口整理番号 07
- FD 関係者超大口氏名 (漢字) 07
- FD 関係者超大口続柄コード 07
- FD 関係者超大口局番号 08
- FD 関係者超大口整理番号 08
- FD 関係者超大口氏名 (漢字) 08
- FD 関係者超大口続柄コード 08
- FD 関係者超大口局番号 09
- FD 関係者超大口整理番号 09
- FD 関係者超大口氏名 (漢字) 09
- FD 関係者超大口続柄コード 09
- FD 関係者超大口局番号 10
- FD 関係者超大口整理番号 10
- FD 関係者超大口氏名 (漢字) 10
- FD 関係者超大口続柄コード 10

超大口資産家詳細情報

- FD 継続者局番号 (FK)
- FD 継続者整理番号 (FK)
- FD 超大口管理番号
- FD 超大口関係者局番号 01
- FD 超大口関係者整理番号 01
- FD 超大口関係者氏名 (漢字) 01
- FD 超大口関係者続柄コード 01
- FD 超大口関係者局番号 02
- FD 超大口関係者整理番号 02
- FD 超大口関係者氏名 (漢字) 02
- FD 超大口関係者続柄コード 02
- FD 超大口関係者局番号 03
- FD 超大口関係者整理番号 03
- FD 超大口関係者氏名 (漢字) 03
- FD 超大口関係者続柄コード 03
- FD 超大口関係者局番号 04
- FD 超大口関係者整理番号 04
- FD 超大口関係者氏名 (漢字) 04
- FD 超大口関係者続柄コード 04
- FD 超大口関係者局番号 05
- FD 超大口関係者整理番号 05
- FD 超大口関係者氏名 (漢字) 05
- FD 超大口関係者続柄コード 05
- FD 超大口関係者局番号 06
- FD 超大口関係者整理番号 06
- FD 超大口関係者氏名 (漢字) 06
- FD 超大口関係者続柄コード 06
- FD 超大口関係者局番号 07
- FD 超大口関係者整理番号 07
- FD 超大口関係者氏名 (漢字) 07
- FD 超大口関係者続柄コード 07
- FD 超大口関係者局番号 08
- FD 超大口関係者整理番号 08
- FD 超大口関係者氏名 (漢字) 08
- FD 超大口関係者続柄コード 08
- FD 超大口関係者局番号 09
- FD 超大口関係者整理番号 09
- FD 超大口関係者氏名 (漢字) 09
- FD 超大口関係者続柄コード 09
- FD 超大口関係者局番号 10
- FD 超大口関係者整理番号 10
- FD 超大口関係者氏名 (漢字) 10
- FD 超大口関係者続柄コード 10

併合情報 DB

- FD 併合整理番号
- FD 併合被併合整理番号
- FD 併合登録年月日
- FD 併合 DB 番号
- FD 併合 DB 番号枝番
- FD 併合フラグ
- FD 併合税目コード
- FD 併合併合 1 情報
- FD 併合併合 2 情報
- FD 併合併合 3 情報
- FD 併合併合 4 情報
- FD 併合併合 5 情報
- FD 併合併合 6 情報

現行体系	実体関連図	業務名 (Lv0)	資料番号	版数	日付	作成者	10 10
		国税関係業務		KSK 資産税	0.9		

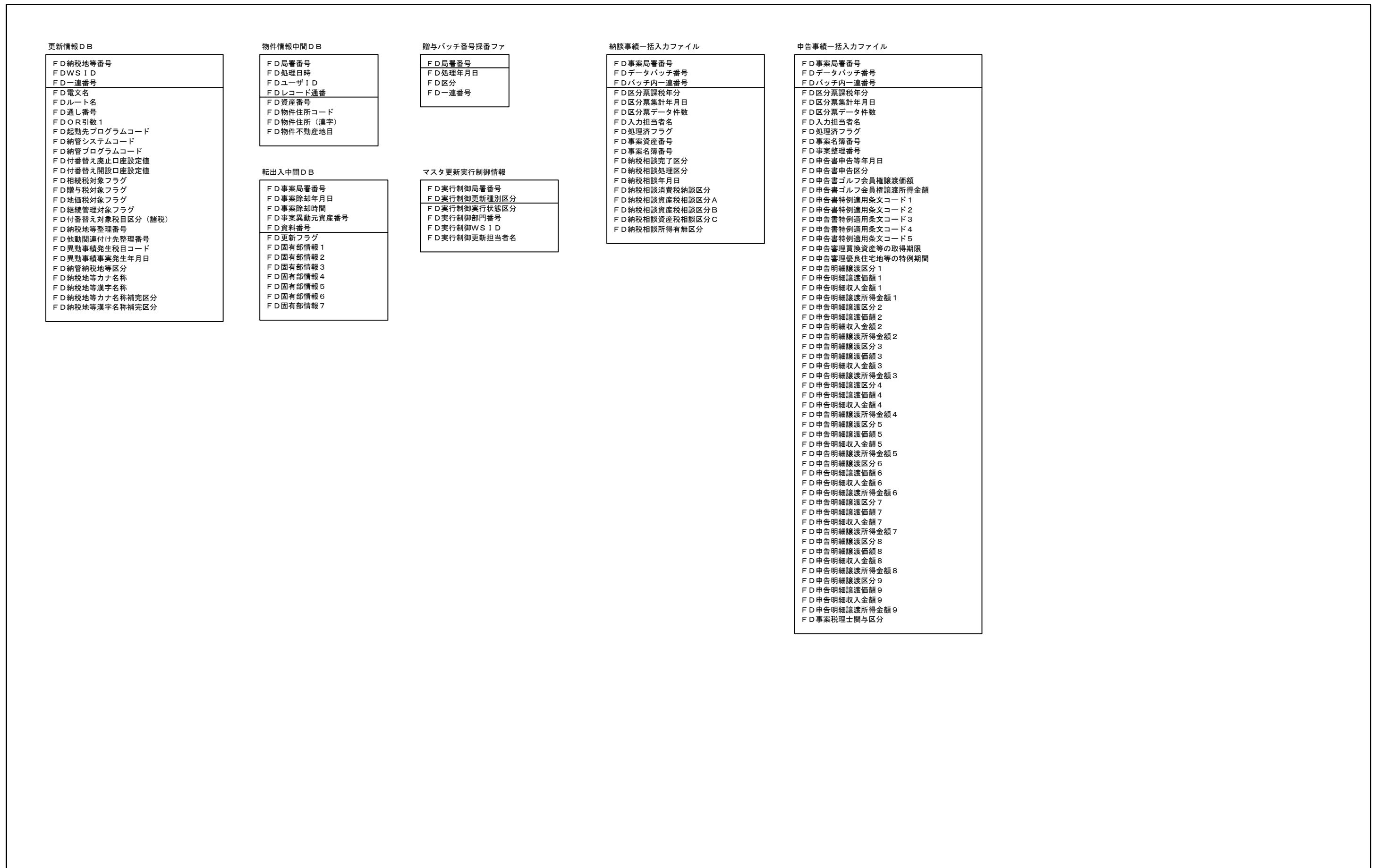

F B 法人付随情報

- F B 法人税納税地等番号
- F B 法人税被合併納税地等番号
- F B 法付随合併区分
- F B 法付随合併年月日
- F B 法付随転出区分
- F B 法付随転入区分
- F B 法付随転入年月日
- F B 法付随転出年月日
- F B 法付随転入元局番号
- F B 法付随支店数
- F B 法付随主業態コード
- F B 法付随副業態 1 コード
- F B 法付随副業態 2 コード
- F B 法付随法人税延長特例月数
- F B 法付随消費税延長特例月数
- F B 法付随法人成納税地等番号
- F B 法付随所管指定区分
- F B 法付随収益事業開始年月日
- F B 法付随収益事業廃止年月日
- F B 法付随退職年金業務開始年月日
- F B 法付随退職年金業務廃止年月日
- F B 法人税理士番号
- F B 法付随消費税理士番号
- F B 法付随実況区分
- F B 法付随実況変更区分
- F B 法付随実況区分業務処理年月日
- F B 法付随資料情報カード年月日
- F B 法付随代表者別名漢字名称
- F B 法付随代表者別名カナ名称
- F B 法付随代表者収入区分
- F B 法付随代表者郵便番号
- F B 法付随代表者市外局番号
- F B 法付随代表者市内局番号
- F B 法付随代表者加入者番号
- F B 法付随除却事業年度終了年月日
- F B 法付随外法みなし変更年月日
- F B 法付随会社更生手続開始年月日
- F B 法付随会社更生計画認可年月日
- F B 法付随設立無効判決確定年月日
- F B 法付随継続決議年月日
- F B 法付随復活決議年月日
- F B 法付随除却事由区分
- F B 法付随解散事由区分
- F B 法付随削除区分
- F B 法付随処理年月日
- F B 法付随処理時分秒

F B 法人付随履歴情報

- F B 法人税納税地等番号 (FK)
- F B 法人税被合併納税地等番号 (FK)
- F B 法人税異動区分
- F B 法人税異動年月日
- F B 法履歴開始年月日
- F B 法履歴廃止年月日
- F B 法履歴実況区分
- F B 法履歴実況変更区分
- F B 法履歴実況区分業務処理年月日
- F B 法履歴税理士番号
- F B 法履歴消費税理士番号
- F B 法履歴所管指定区分
- F B 法履歴処理年月日
- F B 法履歴処理時分秒

F B 法人申請情報

- F B 法人税納税地等番号 (FK)
- F B 法人税被合併納税地等番号 (FK)
- F B 法人税申請区分
- F B 法人税申請年月日
- F B 申請対象事業年度自年月日
- F B 申請対象事業年度至年月日
- F B 申請みなし承認予定年月日
- F B 申請期限延長年月日
- F B 申請申告期限延長区分
- F B 申請申請中延長特例月数
- F B 申請申請処理年月日
- F B 申請申請処理時分秒
- F B 申請処理区分

F B 支店情報

- F B 法人税納税地等番号 (FK)
- F B 法人税支店番号
- F B 法人税被合併納税地等番号 (FK)
- F B 支店別所轄番号
- F B 支店別業種番号
- F B 支店別名称区分
- F B 支店別支店名称
- F B 支店別支店名称補完区分
- F B 支店別支店屋号
- F B 支店別支店屋号補完区分
- F B 支店別住所コード
- F B 支店別支店国名コード
- F B 支店別所在地漢字名称
- F B 支店別所在地漢字補完区分
- F B 支店別所在地カナ名称
- F B 支店別所在地カナ補完区分
- F B 支店別市外局番号
- F B 支店別市内局番号
- F B 支店別加入者番号
- F B 支店別責任者名称
- F B 支店別代表者関係区分
- F B 支店別開設年月日
- F B 支店別閉鎖年月日
- F B 支店別再開年月日
- F B 支店別所有区分
- F B 支店別独立会計有無区分
- F B 支店別源泉納付番号
- F B 支店別従業員数
- F B 支店別使用建物面積数

F B 事業年度別概況書情報

- F B 法人税納税地等番号 (FK)
- F B 法人税被合併納税地等番号 (FK)
- F B 法人税事業至年月日
- F B 事業支店数
- F B 事業海外取引区分
- F B 事業海外子会社数
- F B 事業貿易外取引有無区分
- F B 貿易外取引手数料区分
- F B 貿易外取引ロイヤリティ区分
- F B 貿易外取引証券の売買区分
- F B 貿易外取引金銭の貸借区分
- F B 貿易外取引不動産の売買区分
- F B 貿易外取引その他の区分
- F B 事業海外支店数
- F B 事業期末従業員数
- F B 事業代表者家族従業員数
- F B 事業アルバイト従業員数
- F B 事業資金定め方区分
- F B 事業社宅寮有無区分
- F B 事業給与源泉区分
- F B 事業報酬料源泉区分
- F B 事業利子源泉区分
- F B 事業配当源泉区分
- F B 事業非居住者源泉区分
- F B 事業退職源泉区分
- F B 事業電子計算機利用有無区分
- F B 事業電子商取引有無区分
- F B 事業電子計算プログラム区分
- F B 事業給与電子計算区分
- F B 事業販売電子計算区分
- F B 事業在庫電子計算区分
- F B 事業生産電子計算区分
- F B 事業固定資産電子計算区分
- F B 事業財務電子計算区分
- F B 事業その他電子計算区分
- F B 事業 LAN 区分
- F B 事業保存媒体 F D 区分
- F B 事業保存媒体 M O 区分
- F B 事業保存媒体 M T 区分
- F B 事業保存媒体 C D - R 区分
- F B 事業保存媒体その他区分
- F B 事業株式会社所有異動区分
- F B 事業現金経理担当者区分
- F B 事業小切手経理担当者区分
- F B 事業消費税売上経理区分
- F B 事業消費税固定資産経理区分
- F B 事業消費税仕入経理区分
- F B 事業消費税経費経理区分
- F B 事業消費税課税売上高
- F B 事業概況書提出区分
- F B 事業電子提出区分
- F B 事業登録年月日
- F B 事業訂正年月日
- F B 事業決算事績訂正年月日
- F B 事業決算書最新区分
- F B 事業分析業種番号
- F B 事業分析種別区分
- F B 事業分析最新青白区分
- F B 事業分析最新指導等コード
- F B 事業分析最新局指定コード
- F B 事業分析所指定コード
- F B 事業分析当初申告年月日
- F B 事業分析当初申告区分
- F B 事業分析最新申告年月日
- F B 事業分析最新申告区分
- F B 事業分析最新還付留保区分
- F B 事業分析最新処理区分
- F B 事業分析最新処理年月日
- F B 事業分析事業自年月日

F B 法人税決算書

- F B 法人税納税地等番号 (FK)
- F B 法人税被合併納税地等番号 (FK)
- F B 法人税事業至年月日 (FK)
- F B 決算書業種分類区分
- F B 決算書決算科目 1 コード
- F B 決算科目 1 金額
(60回繰り返し)

- F B 事業電子計算機利用エラーフラグ
- F B 事業プログラムエラーフラグ
- F B 事業貿易外取引エラーフラグ
- F B 事業資金定め方エラーフラグ
- F B 事業社宅寮エラーフラグ
- F B 事業株式会社所有異動エラーフラグ
- F B 事業現金経理担当者エラーフラグ
- F B 事業小切手経理担当者エラーフラグ
- F B 事業海外取引エラーフラグ
- F B 事業電子商取引エラーフラグ
- F B 事業 LAN エラーフラグ
- F B 事業課税売上高エラーフラグ
- F B 事業主要科目エラーフラグ
- F B 事業代表者項目エラーフラグ
- F B 事業概況書予備エリア

F B 法人付随情報 (再掲)

- F B 法人税納税地等番号
- F B 法人税被合併納税地等番号
- F B 法付随合併区分
- F B 法付随合併年月日
- F B 法付随転出区分
- F B 法付随転入区分
- F B 法付随転入年月日
- F B 法付随転出年月日
- F B 法付随転入元局番号
- F B 法付随支店数
- F B 法付随主業態コード
- F B 法付随副業態1コード
- F B 法付随副業態2コード
- F B 法付随法人税延長特例月数
- F B 法付随消費税延長特例月数
- F B 法付随法人成納税地等番号
- F B 法付随所管指定区分
- F B 法付随収益事業開始年月日
- F B 法付随収益事業廃止年月日
- F B 法付随退職年金業務開始年月日
- F B 法付随退職年金業務廃止年月日
- F B 法人税理士番号
- F B 法付随消費税理士番号
- F B 法付随実況区分
- F B 法付随実況区分業務処理年月日
- F B 法付随資料情報コード年月日
- F B 法付随代表者別名漢字名称
- F B 法付随代表者別名カナ名称
- F B 法付随代表者収入区分
- F B 法付随代表者郵便番号
- F B 法付随代表者市外局番号
- F B 法付随代表者市内局番号
- F B 法付随代表者加入者番号
- F B 法付随除却事業年度終了年月日
- F B 法付随外法みなし変更年月日
- F B 法付随会社更生手続開始年月日
- F B 法付随会社更生計画認可年月日
- F B 法付随設立無効判決確定年月日
- F B 法付随継続決議年月日
- F B 法付随復活決議年月日
- F B 法付随除却事由区分
- F B 法付随解散事由区分
- F B 法付随削除区分
- F B 法付随処理年月日
- F B 法付随処理時分秒

F B 法人会等加入情報

- F B 法人税納税地等番号 (FK)
- F B 法人税被合併納税地等番号 (FK)
- F B 法加情法人会加入区分
- F B 法加情法人会役職区分
- F B 法加情間税会加入区分
- F B 法加情間税会役職区分
- F B 法加情納税協会加入区分
- F B 法加情納税協会役職区分

F B 海外取引形態情報

- F B 法人税納税地等番号 (FK)
- F B 法人税被合併納税地等番号 (FK)
- F B 法人税取引形態一連番号
- F B 海形態取引形態コード
- F B 海形態主要取引国コード
- F B 海形態取扱品目名称
- F B 海形態取引相手コード

F B 海外取引種別情報

- F B 法人税納税地等番号 (FK)
- F B 法人税被合併納税地等番号 (FK)
- F B 法人税種別一連番号
- F B 海種別種別コード
- F B 海種別主要取引国コード
- F B 海形態取扱品目名称

F B 海外進出投資形態情報

- F B 法人税納税地等番号 (FK)
- F B 法人税被合併納税地等番号 (FK)
- F B 法人税進出投資形態一連番号
- F B 海進出進出投資形態コード
- F B 海進出主要取引国コード
- F B 海進出進出数

F B 表敬情報

- F B 法人税納税地等番号 (FK)
- F B 法人税被合併納税地等番号 (FK)
- F B 法人税表敬区分
- F B 表敬情報表敬年月日

F B 代表者家族情報

- F B 法人税納税地等番号 (FK)
- F B 法人税被合併納税地等番号 (FK)
- F B 法人税家族一連番号
- F B 代家情家族氏名
- F B 代家情家族続柄
- F B 代家情家族生年月日
- F B 代家情家族職業

F B 代表者配偶者情報

- F B 法人税納税地等番号 (FK)
- F B 法人税被合併納税地等番号 (FK)
- F B 代配情配偶者旧姓
- F B 代配情配偶者氏名
- F B 代配情配偶者生年月日
- F B 代配情配偶者職業

F B 実質経営者情報

- F B 法人税納税地等番号 (FK)
- F B 法人税被合併納税地等番号 (FK)
- F B 実経情実質経営者氏名
- F B 実経情実質経営者生年月日
- F B 実経情実質経営者住所
- F B 実経情実質経営者職業
- F B 実経情代表者との関係

F B 申告参考実績情報

- F B 法人税納税地等番号 (FK)
- F B 法人税被合併納税地等番号 (FK)
- F B 申告参売上処理方式区分
- F B 申告参固定資産処理方式区分
- F B 申告参仕入処理方式区分
- F B 申告参経費処理方式区分
- F B 申告参無償返還届出年月日
- F B 申告参地代改訂方法届出年月日

F B 組合団体等情報

- F B 法人税納税地等番号 (FK)
- F B 法人税被合併納税地等番号 (FK)
- F B 法人税組合団体等一連番号
- F B 組団情組合団体等名称
- F B 組団情組合団体等役職区分

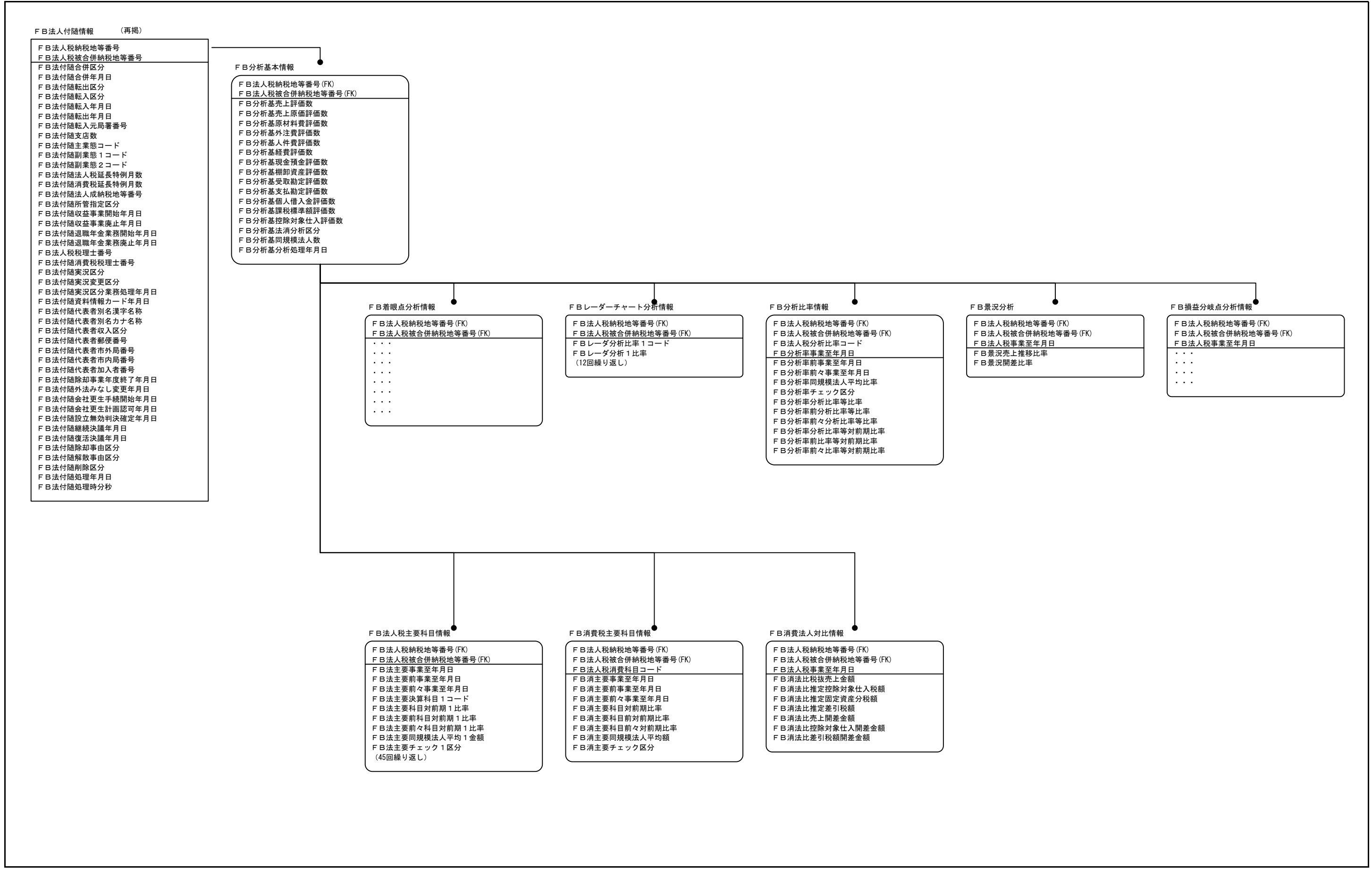

現行体系	実体関連図	業務名(Lv0)	資料番号	版数	日付	作成者	4 16
		国税関係業務		KSK 法人税・消費税	0.9		

FB管理徴収決定情報

FB法人税局署番号
FB法人税入力取扱年月
FB法人税新旧年度区分
FB管徴決徴収決定済税額
FB管徴決徴収決定済累積税額

FB管理差額説明情報

FB法人税局署番号(FK)
FB法人税入力取扱年月(FK)
FB法人税新旧年度区分(FK)
FB法人税差額事項コード
FB管差説差額税額
FB管差説差額代表整理番号
FB管差説法人数

収支報告名簿情報

FB法人税局署番号
FB法人税整理番号
FB収支名注意書発送要否区分
FB収支名注意書判定年月日
FB収支名注意書判定理由区分
FB収支名発送年度1
FB収支名注意書発送有無区分1
FB収支名お尋ね発送有無区分1 (7回繰り返し)

収支報告事績情報

FB法人税局署番号(FK)
FB法人税整理番号(FK)
FB収支名注意書発送要否区分
FB収支事公益部門収入金額
FB収支事転入引継区分

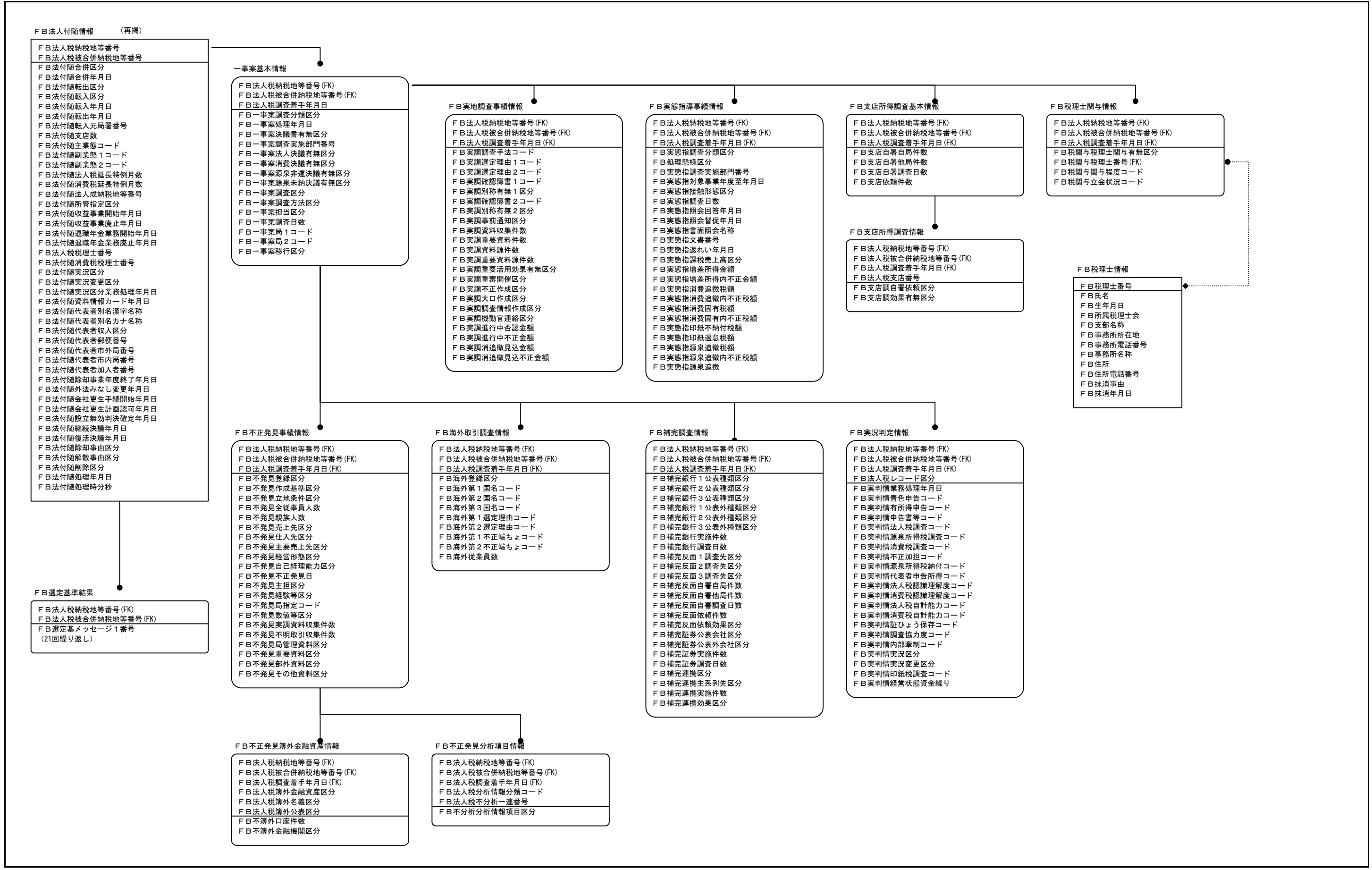

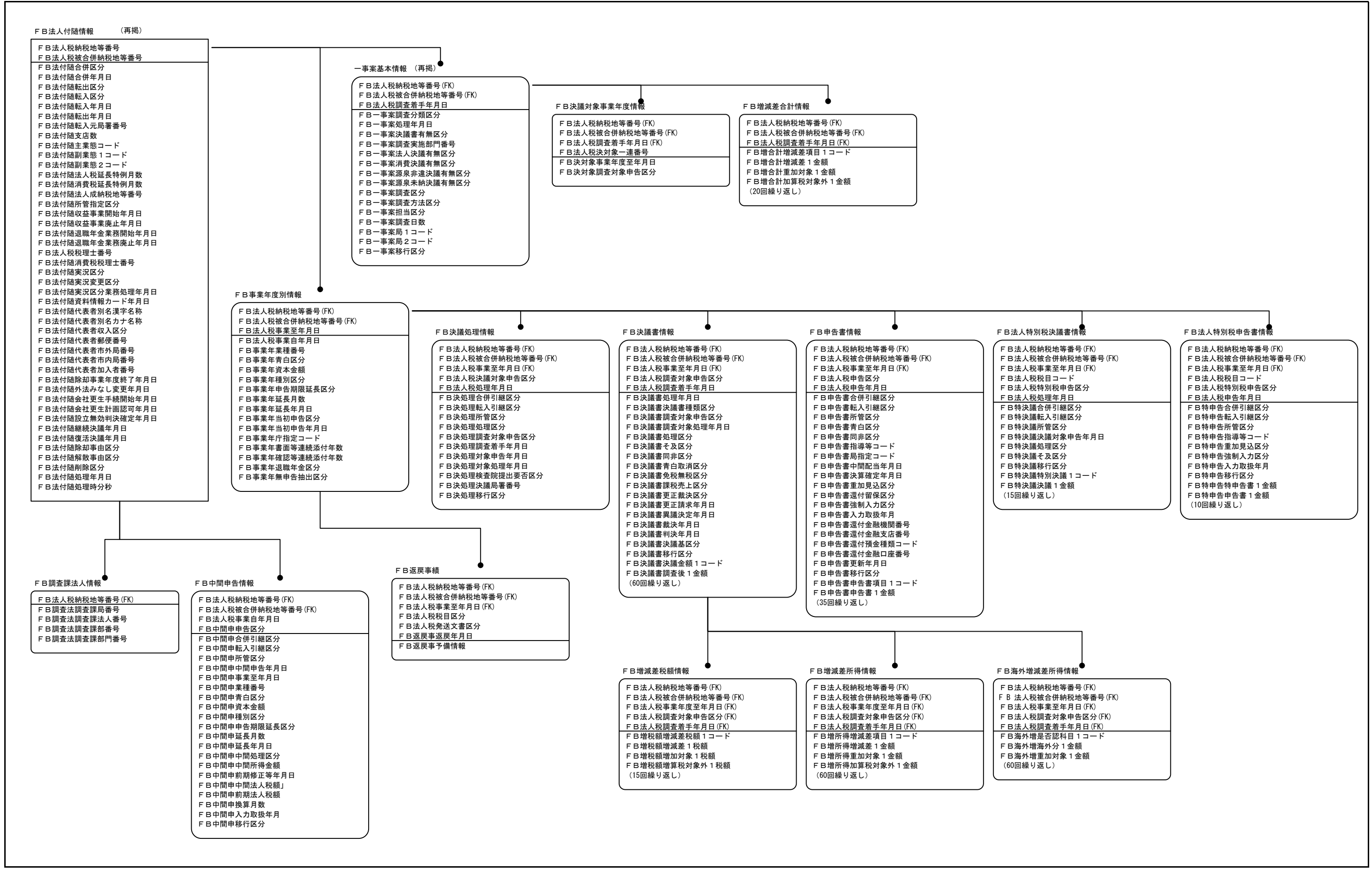

F B 連結グループ情報 (再掲)

- F B 法人税連結グループ番号
- F B 連 G P 親局番号
- F B 連 G P 親整理番号
- F B 連 G P 合併納税地等番号
- F B 連 G P 状態区分
- F B 連 G P 連結判定区分
- F B 連 G P 所管区分
- F B 連 G P 決算期区分
- F B 連 G P 決算期サイクル月数
- F B 連 G P 決算期上旬月日
- F B 連 G P 決算期下旬月日
- F B 連 G P 対象法人数
- F B 連 G P 適用開始事業年度
- F B 連 G P 適用終了事業年度
- F B 連 G P 延長特例月数
- F B 連 G P 適用区分
- F B 連 G P 申請年月日
- F B 連 G P みなし承認予定年月日
- F B 連 G P 取りやめ申請年月日
- F B 連 G P 取りやめ処分年月日
- F B 連 G P 予備

F B 連結グループ構成情報 (再掲)

- F B 法人税連結グループ番号 (FK)
- F B 法人税局番号
- F B 法人税整理番号
- F B 法人税履歴番号
- F B 連 G 親親子区分
- F B 連 G 構加入年月日
- F B 連 G 構時価評価損益計上区分
- F B 連 G 構適用区分
- F B 連 G 構離脱年月日
- F B 連 G 構離脱事由区分
- F B 連 G 構適用開始事業年度
- F B 連 G 構適用終了事業年度
- F B 連 G 構状態区分
- F B 連 G 構連結判定区分
- F B 連 G 構発生区分
- F B 連 G 構削除区分
- F B 連 G 構異動年月日
- F B 連 G 構転出元納税地等番号
- F B 連 G 構転入先納税地等番号
- F B 連 G 構合併納税地等番号
- F B 連 G 構予備

F B 連結一事業基本情報

- F B 法人税連結グループ番号 (FK)
- F B 法人税局番号 (FK)
- F B 法人税整理番号 (FK)
- F B 法人税被合併納税地等番号
- F B 法人税進捗管理開始年月日
- F B 法人税連結識別区分
- F B 連事案合併引継区分
- F B 連事案転入引継区分
- F B 連事案調査課局番号
- F B 連事案調査法人番号
- F B 連事案調査分類区分
- F B 連事案処理年月日
- F B 連事案決議書有無区分
- F B 連事案調査実施局番号
- F B 連事案調査実施部門番号
- F B 連事案調査課調査実施部門番号
- F B 予備
- F B 連事案法人決議有無区分
- F B 連事案連結決議有無区分
- F B 連事案是否認有無区分
- F B 連事案消費決議有無区分
- F B 連事案源泉非違決議有無区分
- F B 連事案源泉未納決議有無区分
- F B 連事案調査区分
- F B 連事案調査方法区分
- F B 連事案担当区分
- F B 連事案調査形態区分
- F B 連事案関与形態区分
- F B 連事案支援区分
- F B 連事案支援担当区分
- F B 連事案調査日数
- F B 連事案移行区分
- F B 連事案所管区分
- F B 連事案管理区分

F B 連結増減差合計情報

- F B 法人税連結グループ番号 (FK)
- F B 法人税局番号 (FK)
- F B 法人税整理番号 (FK)
- F B 法人税被合併納税地番号 (FK)
- F B 法人税進捗管理開始年月日 (FK)
- F B 法人税連結識別区分 (FK)
- F B 連増合是否認科目 1 コード
- F B 連増合増減差所得 1 金額
- F B 連増合増加対象 1 金額
- F B 連増合加算税対象外 1 金額 (20回繰り返し)
- F B 連増合予備

F B 個別帰属調査日数内訳情報

- F B 法人税連結グループ番号 (FK)
- F B 法人税局番号 (FK)
- F B 法人税整理番号 (FK)
- F B 法人税被合併納税地等番号 (FK)
- F B 法人税進捗管理開始年月日 (FK)
- F B 法人税連結識別区分 (FK)
- F B 個帰日準備調査日数
- F B 個帰日発議日数
- F B 個帰日実調日数
- F B 個帰日現況実地調査日数
- F B 個帰日現況実施件数
- F B 個帰日現況有効件数
- F B 個帰日現況増差所得金額
- F B 個帰日現況増差加重金額
- F B 個帰日現物実調日数
- F B 個帰日現物実施件数
- F B 個帰日現物有効件数
- F B 個帰日現物増差所得金額
- F B 個帰日現物増差加重金額
- F B 個帰日反面実地実調日数
- F B 個帰日反面実地実施件数
- F B 個帰日反面実地有効件数
- F B 個帰日反面実地増差所得金額
- F B 個帰日反面実地増差加重金額
- F B 個帰日反面実地自署件数
- F B 個帰日反面実地自局件数
- F B 個帰日反面実地他局件数
- F B 個帰日反面実地依頼件数
- F B 個帰日反面実地依頼効果区分
- F B 個帰日反面書面実調日数
- F B 個帰日反面書面実施件数
- F B 個帰日反面書面有効件数
- F B 個帰日反面書面増差所得金額
- F B 個帰日反面書面増差加重金額
- F B 個帰日銀行実調日数
- F B 個帰日銀行実施件数
- F B 個帰日銀行有効件数
- F B 個帰日銀行増差所得金額
- F B 個帰日銀行増差加重金額
- F B 個帰日銀行公表有無区分
- F B 個帰日銀行公表外有無区分
- F B 個帰日証券実調日数
- F B 個帰日証券実施件数
- F B 個帰日証券有効件数
- F B 個帰日証券増差所得金額
- F B 個帰日証券増差加重金額
- F B 個帰日証券公表有無区分
- F B 個帰日証券公表外有無区分
- F B 個帰日支店実調日数
- F B 個帰日支店実施件数
- F B 個帰日支店有効件数
- F B 個帰日支店増差所得金額
- F B 個帰日支店増差加重金額
- F B 個帰日支店自署件数
- F B 個帰日支店自局件数
- F B 個帰日支店他局件数
- F B 個帰日支店依頼件数
- F B 個帰日支店依頼効果区分
- F B 個帰日資料収集実調日数
- F B 個帰日機動官連絡区分
- F B 個帰日支援日数
- F B 個帰日資料増差所得金額
- F B 個帰日資料増差加重金額
- F B 個帰日個人財産増差所得金額
- F B 個帰日個人財産増差加重金額
- F B 個帰日帳簿増差所得金額
- F B 個帰日帳簿増差加重金額
- F B 個帰日証券増差所得金額
- F B 個帰日証券増差加重金額
- F B 個帰日海外取引実調日数
- F B 個帰日海外取引増差所得金額
- F B 個帰日海外取引増差加重金額

- F B 個帰日海外取引有無区分
- F B 個帰日 I T 調査実調日数
- F B 個帰日 I T 調査増差所得金額
- F B 個帰日 I T 調査増差加重金額
- F B 個帰日 I T 有無区分
- F B 個帰日委託調査調査日数
- F B 個帰日委託調査実施件数
- F B 個帰日委託調査有効件数
- F B 個帰日委託調査増差所得金額
- F B 個帰日委託調査増差加重金額
- F B 個帰日 T P 実態調査日数
- F B 個帰日 T P 実態増差所得金額
- F B 個帰日 T P 実態増差加重金額
- F B 個帰日 T P 実調調査日数
- F B 個帰日 T P 実調増差所得金額
- F B 個帰日 T P 実調増差加重金額
- F B 個帰日連携区分
- F B 個帰日連携主系列先区分
- F B 個帰日連携実施件数
- F B 個帰日連携効果区分
- F B 個帰日重要資料実調枚数
- F B 個帰日重要資料資料源枚数
- F B 個帰日他実調枚数
- F B 個帰日他資料源枚数
- F B 個帰日予備

F B 連結グループ情報 (再掲)

- F B 法人税連結グループ番号
- F B 連 G P 親局番号
- F B 連 G P 親整理番号
- F B 連 G P 合併納税地等番号
- F B 連 G P 状態区分
- F B 連 G P 連結判定区分
- F B 連 G P 所管区分
- F B 連 G P 決算期区分
- F B 連 G P 決算期サイクル月数
- F B 連 G P 決算期上り月日
- F B 連 G P 決算期下り月日
- F B 連 G P 対象法人数
- F B 連 G P 適用開始事業年度
- F B 連 G P 適用終了事業年度
- F B 連 G P 延長特例月数
- F B 連 G P 適用区分
- F B 連 G P 申請年月日
- F B 連 G P みなし承認予定年月日
- F B 連 G P 取りやめ申請年月日
- F B 連 G P 取りやめ処分年月日
- F B 連 G P 予備

F B 連結事業年度別情報

- F B 法人税連結グループ番号 (FK)
- F B 法人税連結事業至年月日
- F B 連事年事業自年月日
- F B 連事年親業種番号
- F B 連事年親業種区分
- F B 連事年親資本金額
- F B 連事年親種別区分
- F B 連事年申告期限延長区分
- F B 連増差加算税対象外 1 金額
- F B 連事年延長年月日
- F B 連事年当初申告区分
- F B 連事年当初申告年月日
- F B 連事年行指定コード
- F B 連増差欠損増減差税額 1 コード
- F B 連事年確認等連続添付年数
- F B 連事年退職年金区分
- F B 連事年無申告抽出区分
- F B 連事年予備

F B 連結申告書情報

- F B 法人税連結グループ番号 (FK)
- F B 法人税連結事業至年月日 (FK)
- F B 法人税連結申告区分
- F B 法人税連結申告年月日
- F B 連申告転入引継区分
- F B 連申告所管区分
- F B 連申告親青白区分
- F B 連申告同非区分
- F B 連申告指導等コード
- F B 連申告局指定コード
- F B 連申告中間配当年月日
- F B 連申告決算確定年月日
- F B 連申告重加見込区分
- F B 連申告還付留保区分
- F B 連申告強制入力区分
- F B 連申告入力取扱年月
- F B 連申告還付金融機関番号
- F B 連申告還付金融支店番号
- F B 連申告還付預金種類コード
- F B 連申告還付金融口座番号
- F B 連申告更新年月日
- F B 連申告移行区分
- F B 連申告売上金額
- F B 連申告所得金額
- F B 連申告法人税額
- F B 連申告特別控除税額
- F B 連申告リース控除税額
- F B 連申告土地利益金額
- F B 連申告土地利益税額
- F B 連申告留保金額
- F B 連申告留保税額
- F B 連申告使途秘匿税額
- F B 連申告仮装控除税額
- F B 連申告控除税額
- F B 連申告差引所得税額
- F B 連申告中間税額
- F B 連申告確定税額
- F B 連申告所得等還付金額
- F B 連申告中間還付金額
- F B 連申告欠損還付金額
- F B 連申告還付金額
- F B 連申告前所得金額
- F B 連申告納付税額
- F B 連申告当期控除税額
- F B 連申告繰越欠損金額
- F B 連申告外税控除税額
- F B 連申告中間配当金額
- F B 連申告利益配当金額
- F B 連申告利益賞与金額
- F B 連申告土地長期税額
- F B 連申告土地非該当税額
- F B 連申告土地短期税額
- F B 連申告土地超短期税額
- F B 連申告予備

F B 連結決議書情報

- F B 法人税連結グループ番号 (FK)
- F B 法人税局番号
- F B 法人税整理番号
- F B 法人税被合併納税地等番号
- F B 法人税事業至年月日 (FK)
- F B 法人税調査対象申告区分
- F B 法人税進捗管理開始年月日
- F B 法人税連結識別区分
- F B 連決議処理年月日
- F B 連決議事業自年月日
- F B 連決議決議書類区分
- F B 連決議調査対象申告年月日
- F B 連決議調査対象処理年月日
- F B 連決議処理区分
- F B 連決議初再区分
- F B 連決議及区分
- F B 連決議青白取消区分
- F B 連決議免税無税区分
- F B 連決議課税売上区分
- F B 連決議同非区分
- F B 連決議更正請求年月日
- F B 連決議異議決定年月日
- F B 連決議議決年月日
- F B 連決議議決年月日
- F B 連決議議決書基区分
- F B 連決議移行区分
- F B 連決議売上金額
- F B 連決議所得金額
- F B 連決議法人税額
- F B 連決議特別控除税額
- F B 連決議リース控除税額
- F B 連決議土地利益金額
- F B 連決議土地利益税額
- F B 連決議留保金額
- F B 連決議留保税額
- F B 連決議使途秘匿税額
- F B 連決議仮装控除税額
- F B 連決議控除税額
- F B 連決議差引所得税額
- F B 連決議所得等還付金額
- F B 連決議欠損還付金額
- F B 連決議繰越欠損金額
- F B 連決議土地長期税額
- F B 連決議土地非該当税額
- F B 連決議土地短期税額
- F B 連決議法人計税額
- F B 連決議法人計税額
- F B 連決議欠損還付外金額
- F B 連決議差引合計法人税額
- F B 連決議納付確定税額
- F B 連決議差引納付税額
- F B 連決議仮装還付内税額
- F B 連決議仮装還付税額
- F B 連決議仮装繰越控除税額
- F B 連決議無申告基税額
- F B 連決議過少基税額
- F B 連決議加重基税額
- F B 連決議無申告税額
- F B 連決議過少税額
- F B 連決議加重税額
- F B 連決議増加中間還付金額
- F B 連決議増加所得還付金額
- F B 連決議増加欠損還付金額
- F B 連決議所等増減金額
- F B 連決議所等増減加重金額
- F B 連決議所等増減翌期金額
- F B 連決議所等増減翌期認容金額
- F B 連決議所等増減翌期以降認容金額
- F B 連決議所等増減当期認容金額

F B 連結増減差情報

- F B 法人税連結グループ番号 (FK)
- F B 法人税局番号 (FK)
- F B 法人税整理番号 (FK)
- F B 法人税被合併納税地等番号 (FK)
- F B 法人税事業至年月日 (FK)
- F B 法人税調査対象申告区分 (FK)
- F B 法人税進捗管理開始年月日 (FK)
- F B 法人税連結識別区分 (FK)
- F B 連増差否認科目 1 コード
- F B 連増差増減差所得 1 金額
- F B 連増差加重対象 1 金額
- F B 連増差加算税対象外 1 金額 (100回繰り返し)
- F B 連増差内固有非違金額
- F B 連増差内加重固有非違金額
- F B 連増差内海外増差金額
- F B 連増差内加重海外増差金額
- F B 連増差内 I T 調査金額
- F B 連増差内加重 I T 調査金額
- F B 連増差増減差税額 1 コード
- F B 連増差増減差 1 税額
- F B 連増差加重対象 1 税額
- F B 連増差加算税対象外 1 税額 (15回繰り返し)
- F B 連増差欠損増減差税額 1 コード
- F B 連増差欠損増減差 1 税額
- F B 連増差欠損加重対象 1 税額
- F B 連増差欠損加算税対象外 1 税額 (3回繰り返し)
- F B 連増差予備

F B 連結決議処理情報

- F B 法人税連結グループ番号 (FK)
- F B 法人税局番号
- F B 法人税整理番号
- F B 法人税被合併納税地等番号
- F B 法人税事業至年月日 (FK)
- F B 法人税決議対象申告区分
- F B 法人税連結識別区分
- F B 法人税処理年月日
- F B 連決議合併引継区分
- F B 連決議転入引継区分
- F B 連決議所管区分
- F B 連決議処理区分
- F B 連決議調査対象申告区分
- F B 連決議進捗管理開始年月日
- F B 連決議対象申告年月日
- F B 連決議対象処理年月日
- F B 連決議検査院提出要否区分
- F B 連決議移行区分
- F B 連決議予備

- F B 連決議修正増指導総金額
- F B 連決議修正増指導重金額
- F B 連決議修正増指導翌金額
- F B 連決議修正増指導翌期認容金額
- F B 連決議修正増指導翌以降認容金額
- F B 連決議修正増指導当期認容金額
- F B 連決議修正増指導外金額
- F B 連決議修正増加税額
- F B 連決議修正増導増加税額
- F B 連決議欠損控除増減金額
- F B 連決議欠損還付対象金額
- F B 連決議過少前回累積税額
- F B 連決議予備

現行体系	実体関連図	業務名 (Lv0)	資料番号	版数	日付	作成者	10 16
		国税関係業務		0.9			
			KSK 法人税・消費税				

F B 連結一事案基本情報 (課税)

- F B 法人税局署番号
- F B 法人税整理番号
- F B 法人税被合併納税地等番号
- F B 法人税進捗管理開始年月日
- F B 法人税連結識別区分
- F B 連事案連結グループ番号
- F B 連事案合併引継区分
- F B 連事案転入引継区分
- F B 連事案調査課局番号
- F B 連事案調査課法人番号

F B 個別帰属調査日数内訳情報 (課税)

- F B 法人税局署番号 (FK)
- F B 法人税整理番号 (FK)
- F B 法人税被合併納税地等番号 (FK)
- F B 法人税進捗管理開始年月日 (FK)
- F B 法人税連結識別区分 (FK)
- F B 個帰日連結グループ番号
- F B 個帰日準備調査日数
- F B 個帰日発議日数
- F B 個帰日実調日数
- F B 個帰日現況実地調査日数
- F B 個帰日現況実施件数
- F B 個帰日現況有効件数
- F B 個帰日現況増差所得金額
- F B 個帰日現況増差加重金額
- F B 個帰日現物実調日数
- F B 個帰日現物実施件数
- F B 個帰日現物有効件数
- F B 個帰日現物増差所得金額
- F B 個帰日現物増差加重金額
- F B 個帰日反面実地実調日数
- F B 個帰日反面実地実施件数
- F B 個帰日反面実地有効件数
- F B 個帰日反面実地増差所得金額
- F B 個帰日反面実地増差加重金額
- F B 個帰日反面実地自署件数
- F B 個帰日反面実地自局件数
- F B 個帰日反面実地他局件数
- F B 個帰日反面実地依頼件数
- F B 個帰日反面実地依頼効果区分
- F B 個帰日反面書面実調日数
- F B 個帰日反面書面実施件数
- F B 個帰日反面書面有効件数
- F B 個帰日反面書面増差所得金額
- F B 個帰日反面書面増差加重金額
- F B 個帰日銀行実調日数
- F B 個帰日銀行実施件数
- F B 個帰日銀行有効件数
- F B 個帰日銀行増差所得金額
- F B 個帰日銀行増差加重金額
- F B 個帰日銀行公表有無区分
- F B 個帰日銀行公表外有無区分
- F B 個帰日証券実調日数
- F B 個帰日証券実施件数
- F B 個帰日証券有効件数
- F B 個帰日証券増差所得金額
- F B 個帰日証券増差加重金額
- F B 個帰日証券公表有無区分
- F B 個帰日証券公表外有無区分
- F B 個帰日支店実調日数
- F B 個帰日支店実施件数
- F B 個帰日支店有効件数
- F B 個帰日支店増差所得金額
- F B 個帰日支店増差加重金額
- F B 個帰日支店自署件数
- F B 個帰日支店自局件数
- F B 個帰日支店他局件数
- F B 個帰日支店依頼件数
- F B 個帰日資料収集実調日数
- F B 個帰日機動官連絡区分
- F B 個帰日支援日数
- F B 個帰日資料増差所得金額
- F B 個帰日資料増差加重金額
- F B 個帰日個人財産増差所得金額
- F B 個帰日個人財産増差加重金額
- F B 個帰日帳簿増差所得金額
- F B 個帰日帳簿増差加重金額
- F B 個帰日証票増差所得金額
- F B 個帰日証票増差加重金額
- F B 個帰日海外取引実調日数
- F B 個帰日海外取引増差所得金額
- F B 個帰日海外取引増差加重金額
- F B 個帰日海外取引有無区分
- F B 個帰日 I T 調査実調日数
- F B 個帰日 I T 調査増差所得金額
- F B 個帰日 I T 調査増差加重金額
- F B 個帰日 I T 有無区分
- F B 個帰日委託調査調査日数
- F B 個帰日委託調査実施件数
- F B 個帰日委託調査有効件数

F B 連結増減差合計情報 (課税)

- F B 法人税局署番号 (FK)
- F B 法人税整理番号 (FK)
- F B 法人税被合併納税地等番号 (FK)
- F B 法人税進捗管理開始年月日 (FK)
- F B 法人税連結識別区分 (FK)
- F B 連増合連結グループ番号
- F B 連増合是否認科目 1 コード
- F B 連増合増減差所得 1 金額
- F B 連増合加重対象 1 金額 (20回繰り返し)
- F B 連増合予備

- F B 個帰日委託調査増差所得金額
- F B 個帰日委託調査増差加重金額
- F B 個帰日 T P 実態調査日数
- F B 個帰日 T P 実態増差所得金額
- F B 個帰日 T P 実態増差加重金額
- F B 個帰日 T P 実調調査日数
- F B 個帰日 T P 実調増差所得金額
- F B 個帰日 T P 実調増差加重金額
- F B 個帰日連携区分
- F B 個帰日連携主系列先区分
- F B 個帰日連携実施件数
- F B 個帰日連携効果区分
- F B 個帰日重要資料実調枚数
- F B 個帰日重要資料資料源枚数
- F B 個帰日他実調枚数
- F B 個帰日他資料源枚数
- F B 個帰日予備

F B 連結決議書情報 (課税)

- F B 法人税局署番号
- F B 法人税整理番号
- F B 法人税被合併納税地等番号
- F B 法人税事業至年月日
- F B 法人税調査対象申告区分
- F B 法人税進捗管理開始年月日
- F B 法人税連結識別区分
- F B 法人税連結グループ番号
- F B 連決議処理年月日
- F B 連決議事業至年月日
- F B 連決議決議書類区分
- F B 連決議調査対象申告年月日
- F B 連決議調査対象処理年月日
- F B 連決議処理区分
- F B 連決議初再区分
- F B 連決議議上及区分
- F B 連決議議上取消区分
- F B 連決議議上無税区分
- F B 連決議議上売上区分
- F B 連決議議上非区分
- F B 連決議議上更正裁決区分
- F B 連決議更正請求年月日
- F B 連決議異議決定年月日
- F B 連決議議決年月日
- F B 連決議議決年月日
- F B 連決議議決書基区分
- F B 連決議移行区分
- F B 連決議議上金額
- F B 連決議所得金額
- F B 連決議法人税額
- F B 連決議特別控除税額
- F B 連決議リース控除税額
- F B 連決議土地利益金額
- F B 連決議土地利益税額
- F B 連決議留保金額
- F B 連決議留保税額
- F B 連決議使途秘匿税額
- F B 連決議仮装控除税額
- F B 連決議控除税額
- F B 連決議差引所得税額
- F B 連決議所得等還付金額
- F B 連決議欠損還付金額
- F B 連決議繰越欠損金額
- F B 連決議土地長期税額
- F B 連決議土地非該当税額
- F B 連決議土地短期税額
- F B 連決議差引法人税額
- F B 連決議法人計税額
- F B 連決議欠損還付外金額
- F B 連決議差引合計法人税額
- F B 連決議納付確定税額
- F B 連決議差引納付税額
- F B 連決議仮装還付内税額
- F B 連決議仮装還付外税額
- F B 連決議仮装繰越控除税額
- F B 連決議無申告基税額
- F B 連決議過少基税額
- F B 連決議加重基税額
- F B 連決議無申告税額
- F B 連決議過少税額
- F B 連決議加重税額
- F B 連決議増加中間還付金額
- F B 連決議増加所得還付金額
- F B 連決議増加欠損還付金額
- F B 連決議所等増減金額
- F B 連決議所等増減加重金額
- F B 連決議所等増減翌期金額
- F B 連決議所等増減翌期認容金額
- F B 連決議所等増減翌期以降認容金額
- F B 連決議所等増減当期認容金額
- F B 連決議修正増指導総金額
- F B 連決議修正増指導重金額
- F B 連決議修正増指導重金額
- F B 連決議修正増指導翌期認容金額
- F B 連決議修正増指導翌期以降認容金額
- F B 連決議修正増指導当期認容金額
- F B 連決議修正増指導外金額
- F B 連決議修正増付税額
- F B 連決議修正増付増加税額
- F B 連決議欠損控除増減金額
- F B 連決議欠損還付対象金額
- F B 連決議過少前回累積税額
- F B 連決議予備

F B 連結増減差情報 (課税)

- F B 法人税局署番号 (FK)
- F B 法人税整理番号 (FK)
- F B 法人税被合併納税地等番号 (FK)
- F B 法人税事業至年月日 (FK)
- F B 法人税調査対象申告区分 (FK)
- F B 法人税進捗管理開始年月日 (FK)
- F B 法人税連結識別区分 (FK)
- F B 連増差連結グループ番号
- F B 連増差是否認科目 1 コード
- F B 連増差増減差所得 1 金額
- F B 連増差加重対象 1 金額 (100回繰り返し)
- F B 連増差内固有非違金額
- F B 連増差内加重固有非違金額
- F B 連増差内外増差金額
- F B 連増差内加重海外増差金額
- F B 連増差内 I T 調査金額
- F B 連増差内加重 I T 調査金額
- F B 連増差増減差税額 1 コード
- F B 連増差増減差 1 税額
- F B 連増差加重対象 1 税額
- F B 連増差加重対象外 1 税額 (15回繰り返し)
- F B 連増差欠損増減差税額 1 コード
- F B 連増差欠損増減差 1 税額
- F B 連増差欠損加重対象 1 税額
- F B 連増差欠損加重対象外 1 税額 (3回繰り返し)
- F B 連増差予備

F B 個別帰属明細情報 (課税)

- F B 法人税局署番号
- F B 法人税整理番号
- F B 法人税被合併納税地等番号
- F B 法人税事業至年月日
- F B 法人税申告区分
- F B 法人税申告年月日
- F B 個帰日連結グループ番号
- F B 個帰日事業至年月日 (FK)
- F B 個帰日資本金額
- F B 個帰日種別区分
- F B 個帰日連結区分
- F B 個帰日合併引継区分
- F B 個帰日明細引継区分
- F B 個帰日明細管区分
- F B 個帰日明細非区分
- F B 個帰日指導等コード
- F B 個帰日明細指定コード
- F B 個帰日中間配当年月日
- F B 個帰日決算確定年月日
- F B 個帰日加重見込区分
- F B 個帰日還付留保区分
- F B 個帰日強制入力区分
- F B 個帰日明細入力取年月
- F B 個帰日還付金融機関番号
- F B 個帰日還付金融支店番号
- F B 個帰日還付預金種類コード
- F B 個帰日還付金融口座番号
- F B 個帰日更新年月日
- F B 個帰日移行区分
- F B 個帰日売上金額
- F B 個帰日所得金額
- F B 個帰日法人税額
- F B 個帰日特別控除税額
- F B 個帰日リース控除税額
- F B 個帰日土地利益金額
- F B 個帰日土地利益税額
- F B 個帰日留保金額
- F B 個帰日留保税額
- F B 個帰日使途秘匿税額
- F B 個帰日仮装控除税額
- F B 個帰日控除税額
- F B 個帰日差引所得税額
- F B 個帰日中間税額
- F B 個帰日確定税額
- F B 個帰日所得等還付金額
- F B 個帰日中間還付金額
- F B 個帰日欠損還付金額
- F B 個帰日還付金額
- F B 個帰日前所得金額
- F B 個帰日納付税額
- F B 個帰日当期控除税額
- F B 個帰日繰越欠損金額
- F B 個帰日外税控除税額
- F B 個帰日中間配当金額
- F B 個帰日利益配当金額
- F B 個帰日利益賞与金額
- F B 個帰日土地長期税額
- F B 個帰日土地非該当税額
- F B 個帰日土地短期税額
- F B 個帰日土地超短期税額
- F B 個帰日予備

F B 連結決議処理情報 (課税)

- F B 法人税局署番号
- F B 法人税整理番号
- F B 法人税被合併納税地等番号
- F B 法人税事業至年月日
- F B 法人税申告区分
- F B 法人税連結識別区分
- F B 法人税処理年月日
- F B 連決議連結グループ番号
- F B 連決議合併引継区分
- F B 連決議所管区分
- F B 連決議処理区分
- F B 連決議調査対象申告区分
- F B 連決議対象申告年月日
- F B 連決議対象処理年月日
- F B 連決議検査院提出要否区分
- F B 連決議移行区分
- F B 連決議予備

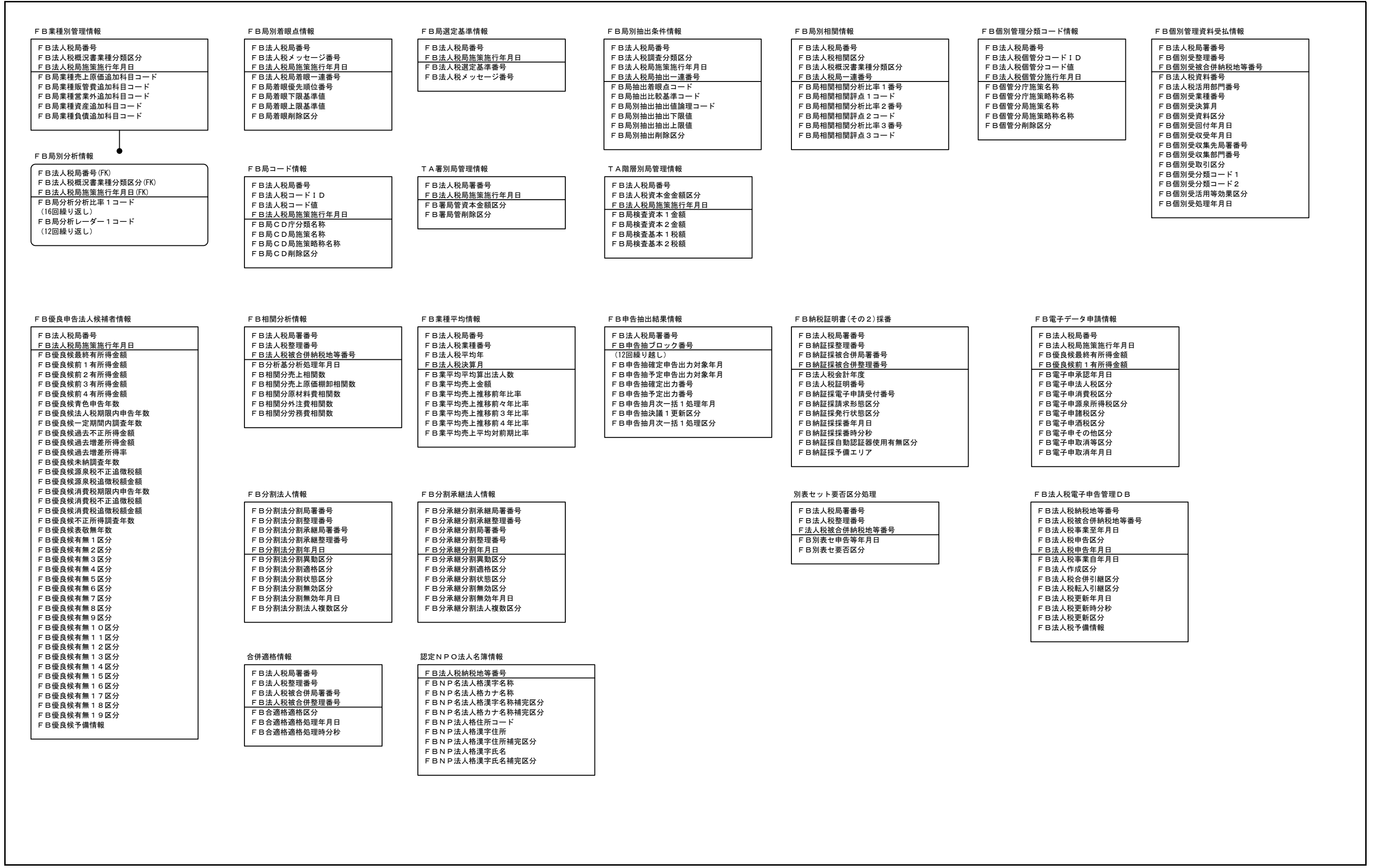

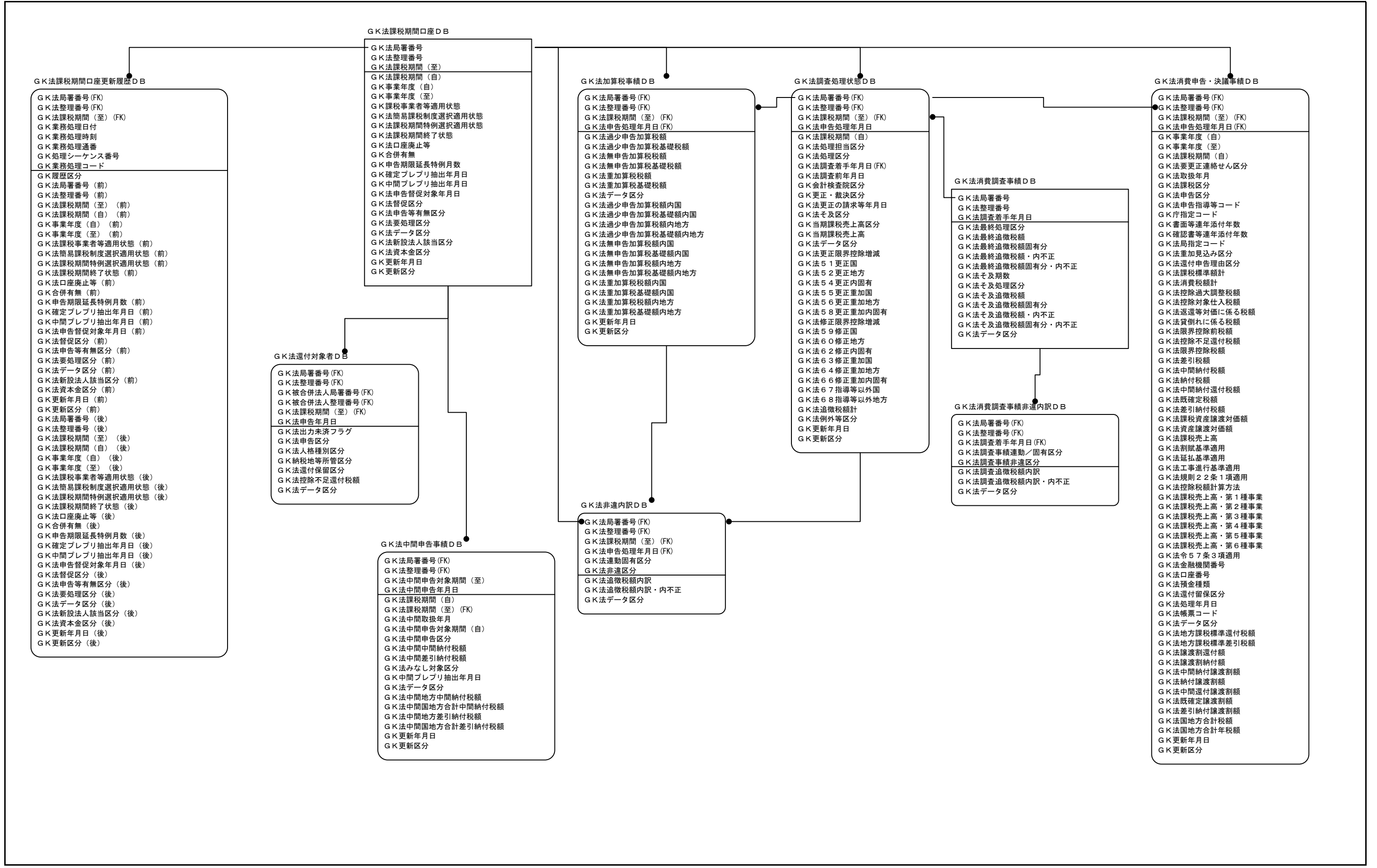

現行体系	実体関連図	業務名 (Lv0)	資料番号	版数	日付	作成者	13 16
		国税関係業務		0.9			

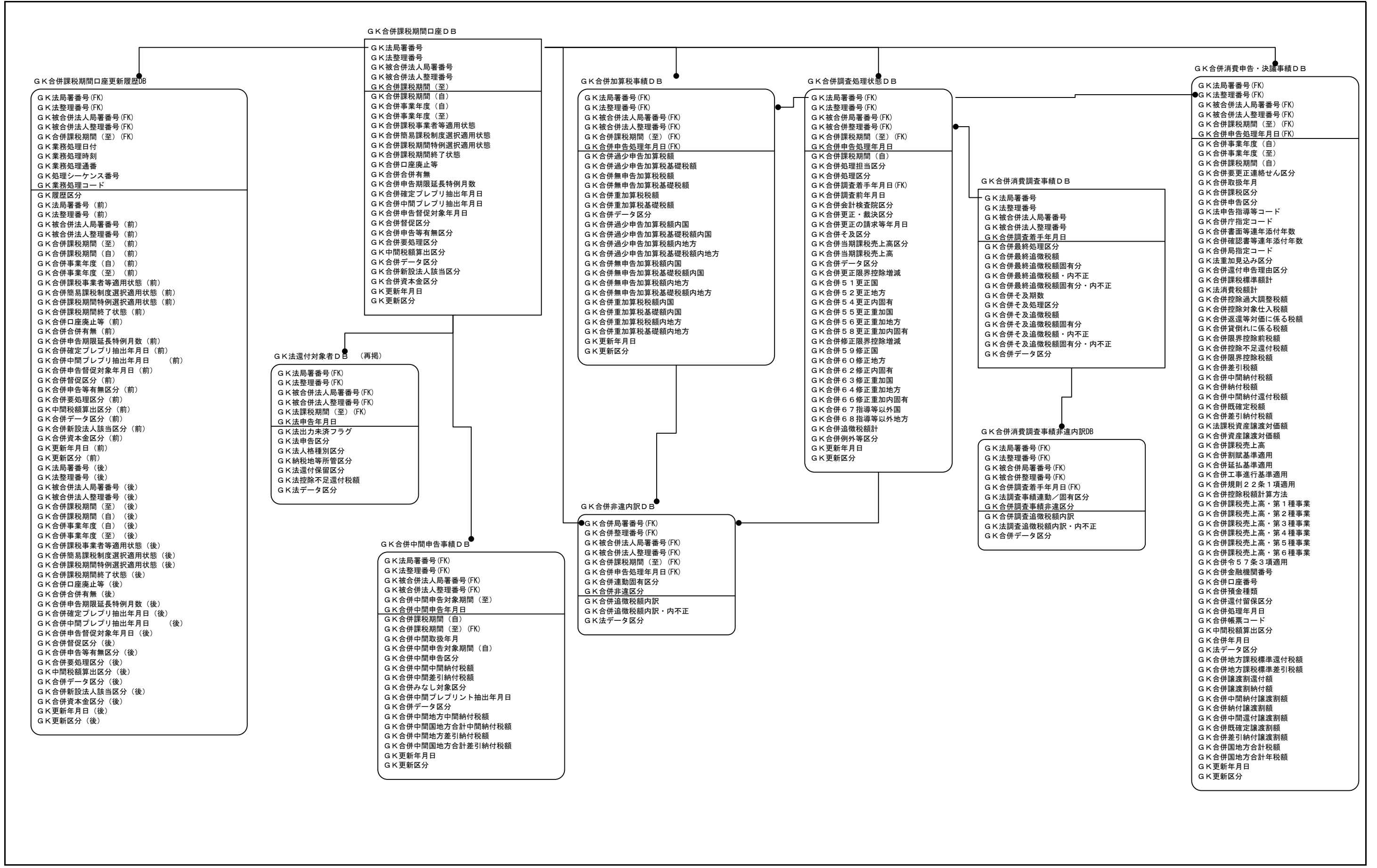

現行体系	実体関連図	業務名 (Lv0)	資料番号	版数	日付	作成者	14 16
		国税関係業務		0.9			

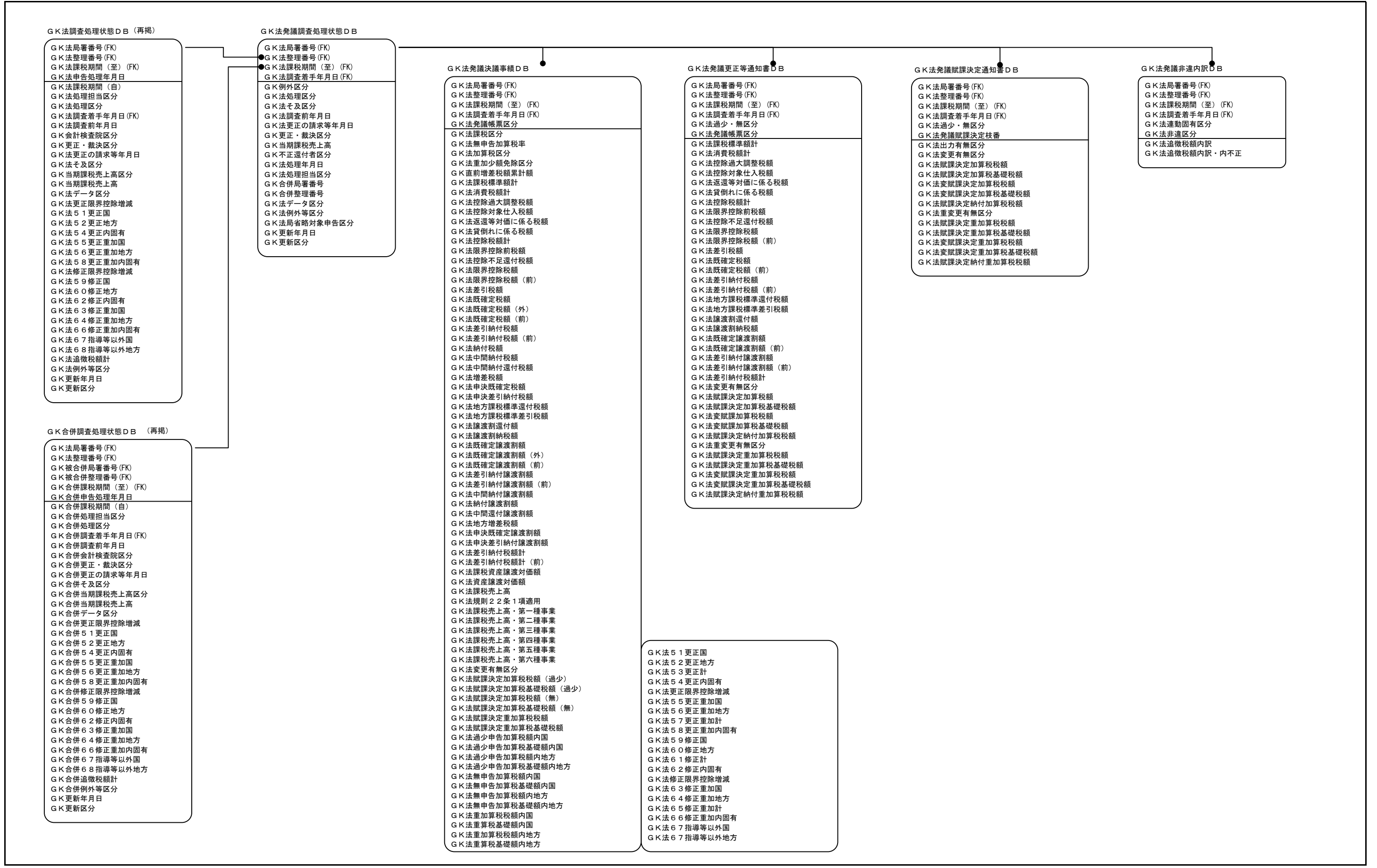

現行体系	実体関連図	業務名 (Lv0)	資料番号	版数	日付	作成者	16 16
		国税関係業務		0.9			

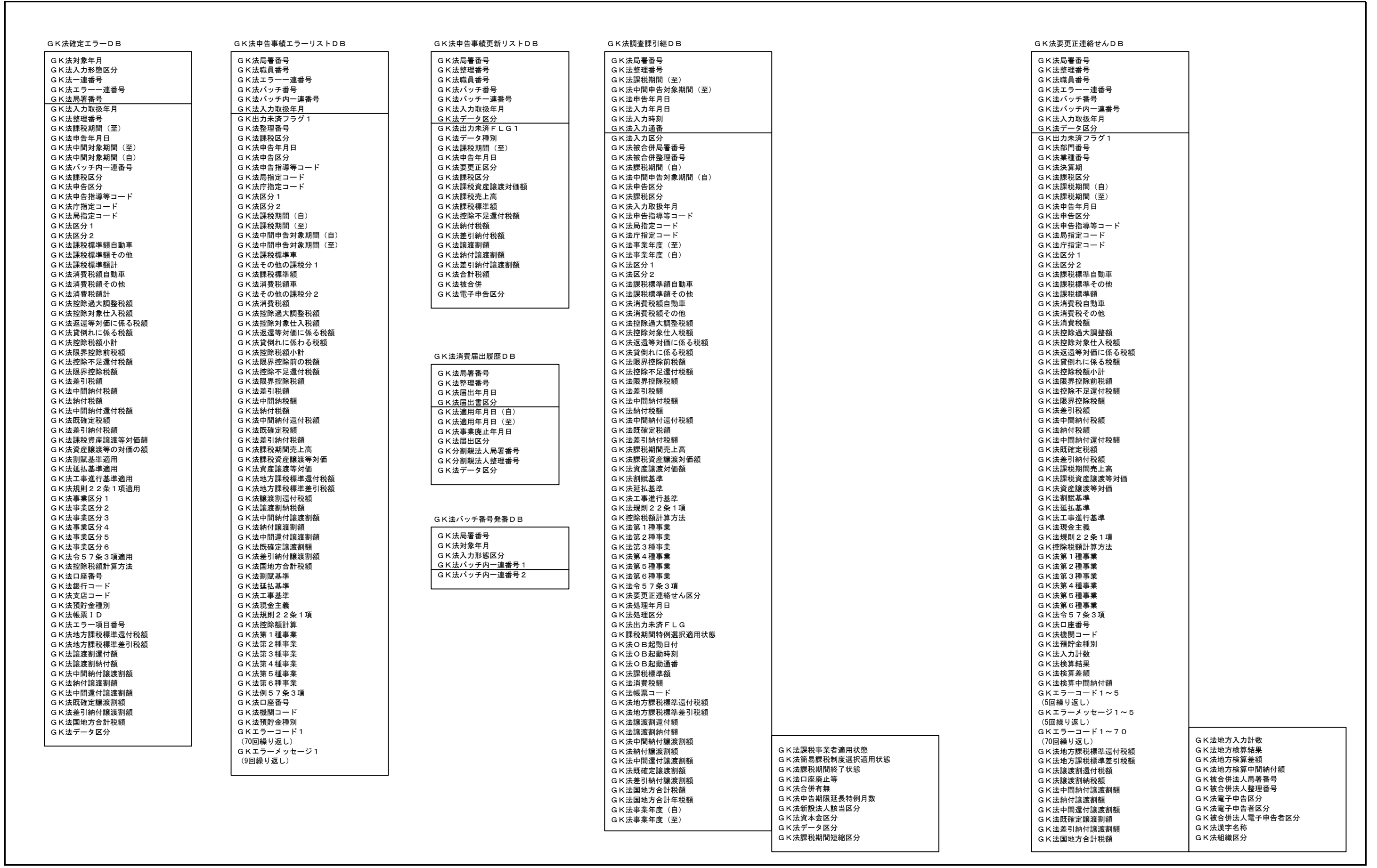

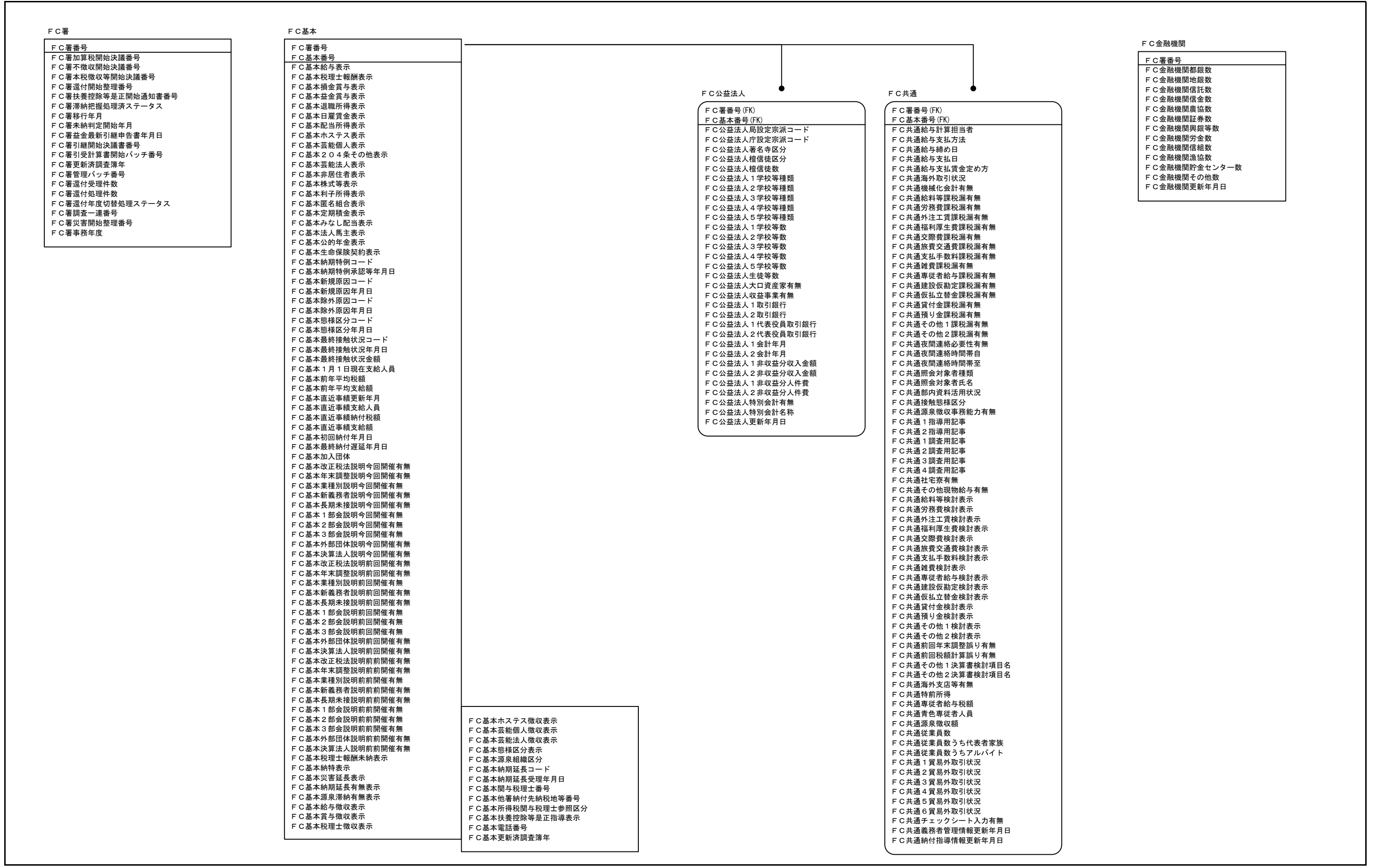

- FC 署
- FC 署番号
 - FC 署加算税開始決議番号
 - FC 署不徴収開始決議番号
 - FC 署本税徴収等開始決議番号
 - FC 署還付開始整理番号
 - FC 署扶養控除等は正開始通知書番号
 - FC 署滞納把握処理ステータス
 - FC 署移行年月
 - FC 署未納判定開始年月
 - FC 署益金最新引継申告書年月日
 - FC 署引継開始決議書番号
 - FC 署引継計算書開始バッチ番号
 - FC 署更新済調査簿年
 - FC 署管理バッチ番号
 - FC 署還付受理件数
 - FC 署還付処理件数
 - FC 署還付年度切替処理ステータス
 - FC 署調査一連番号
 - FC 署災害開始整理番号
 - FC 署事務年度

- FC 基本
- FC 署番号
 - FC 基本番号
 - FC 基本給与表示
 - FC 基本税理士報酬表示
 - FC 基本損金賞与表示
 - FC 基本益金賞与表示
 - FC 基本退職所得表示
 - FC 基本日雇賃金表示
 - FC 基本配当所得表示
 - FC 基本ホステス表示
 - FC 基本芸能個人表示
 - FC 基本204条その他表示
 - FC 基本芸能法人表示
 - FC 基本非居住者表示
 - FC 基本株式会社表示
 - FC 基本利子所得表示
 - FC 基本匿名組合表示
 - FC 基本定期積金表示
 - FC 基本みなし配当表示
 - FC 基本法人馬主表示
 - FC 基本公的年金表示
 - FC 基本生命保険契約表示
 - FC 基本納期特例コード
 - FC 基本納期特例承認等年月日
 - FC 基本新規原因コード
 - FC 基本新規原因年月日
 - FC 基本除外原因コード
 - FC 基本除外原因年月日
 - FC 基本態様区分コード
 - FC 基本態様区分年月日
 - FC 基本最終接触状況コード
 - FC 基本最終接触状況年月日
 - FC 基本最終接触状況金額
 - FC 基本1月1日現在支給人員
 - FC 基本前年平均税額
 - FC 基本前年平均支給額
 - FC 基本直近実績更新年月
 - FC 基本直近実績支給人員
 - FC 基本直近実績納付税額
 - FC 基本直近実績支給額
 - FC 基本初回納付年月日
 - FC 基本最終納付遅延年月日
 - FC 基本加入団体
 - FC 基本改正税法説明今回開催有無
 - FC 基本年末調整説明今回開催有無
 - FC 基本業種別説明今回開催有無
 - FC 基本新義務者説明今回開催有無
 - FC 基本長期未接説明今回開催有無
 - FC 基本1部会説明今回開催有無
 - FC 基本2部会説明今回開催有無
 - FC 基本3部会説明今回開催有無
 - FC 基本外部団体説明今回開催有無
 - FC 基本決算法人説明今回開催有無
 - FC 基本改正税法説明前回開催有無
 - FC 基本年末調整説明前回開催有無
 - FC 基本業種別説明前回開催有無
 - FC 基本新義務者説明前回開催有無
 - FC 基本長期未接説明前回開催有無
 - FC 基本1部会説明前回開催有無
 - FC 基本2部会説明前回開催有無
 - FC 基本3部会説明前回開催有無
 - FC 基本外部団体説明前回開催有無
 - FC 基本決算法人説明前回開催有無
 - FC 基本改正税法説明前前回開催有無
 - FC 基本年末調整説明前前回開催有無
 - FC 基本業種別説明前前回開催有無
 - FC 基本新義務者説明前前回開催有無
 - FC 基本長期未接説明前前回開催有無
 - FC 基本1部会説明前前回開催有無
 - FC 基本2部会説明前前回開催有無
 - FC 基本3部会説明前前回開催有無
 - FC 基本外部団体説明前前回開催有無
 - FC 基本決算法人説明前前回開催有無
 - FC 基本税理士報酬未納表示
 - FC 基本納特表示
 - FC 基本災害延長表示
 - FC 基本納期延長有無表示
 - FC 基本源泉滞納有無表示
 - FC 基本給与徴収表示
 - FC 基本賞与徴収表示
 - FC 基本税理士徴収表示

- FC 基本ホステス徴収表示
- FC 基本芸能個人徴収表示
- FC 基本芸能法人徴収表示
- FC 基本態様区分表示
- FC 基本源泉組織区分
- FC 基本納期延長コード
- FC 基本納期延長受理年月日
- FC 基本関与税理士番号
- FC 基本他署納付先納税地等番号
- FC 基本所得税関与税理士参照区分
- FC 基本扶養控除等は正指導表示
- FC 基本電話番号
- FC 基本更新済調査簿年

- FC 公益法人
- FC 署番号 (FK)
 - FC 基本番号 (FK)
 - FC 公益法人局設定宗派コード
 - FC 公益法人庁設定宗派コード
 - FC 公益法人著名寺区分
 - FC 公益法人権信徒区分
 - FC 公益法人権信徒数
 - FC 公益法人1学校等種類
 - FC 公益法人2学校等種類
 - FC 公益法人3学校等種類
 - FC 公益法人4学校等種類
 - FC 公益法人5学校等種類
 - FC 公益法人1学校等数
 - FC 公益法人2学校等数
 - FC 公益法人3学校等数
 - FC 公益法人4学校等数
 - FC 公益法人5学校等数
 - FC 公益法人1代表役員取引銀行
 - FC 公益法人2代表役員取引銀行
 - FC 公益法人1会計年月
 - FC 公益法人2会計年月
 - FC 公益法人1非収益分収入金額
 - FC 公益法人2非収益分収入金額
 - FC 公益法人1非収益分件費
 - FC 公益法人2非収益分件費
 - FC 公益法人特別会計有無
 - FC 公益法人特別会計名称
 - FC 公益法人更新年月日

- FC 共通
- FC 署番号 (FK)
 - FC 基本番号 (FK)
 - FC 共通給与計算担当者
 - FC 共通給与支払方法
 - FC 共通給与締め日
 - FC 共通給与支払日
 - FC 共通給与支払賃金定め方
 - FC 共通海外取引状況
 - FC 共通機械化会計有無
 - FC 共通給料等課税漏有無
 - FC 共通労務費課税漏有無
 - FC 共通外注工賃課税漏有無
 - FC 共通福利厚生費課税漏有無
 - FC 共通交際費課税漏有無
 - FC 共通旅費交通費課税漏有無
 - FC 共通支払手数料課税漏有無
 - FC 共通雑費課税漏有無
 - FC 共通専従者給与課税漏有無
 - FC 共通建設仮勘定課税漏有無
 - FC 共通仮払立替金課税漏有無
 - FC 共通貸付金課税漏有無
 - FC 共通預り金課税漏有無
 - FC 共通その他1課税漏有無
 - FC 共通その他2課税漏有無
 - FC 共通夜間連絡必要性有無
 - FC 共通夜間連絡時間帯目
 - FC 共通夜間連絡時間帯至
 - FC 共通照会対象者種類
 - FC 共通照会対象者氏名
 - FC 共通部内資料活用状況
 - FC 共通接触態様区分
 - FC 共通源泉徴収事務能力有無
 - FC 共通1指導用記事
 - FC 共通2指導用記事
 - FC 共通1調査用記事
 - FC 共通2調査用記事
 - FC 共通3調査用記事
 - FC 共通4調査用記事
 - FC 共通社宅寮有無
 - FC 共通その他現物給与有無
 - FC 共通給料等検討表示
 - FC 共通労務費検討表示
 - FC 共通外注工賃検討表示
 - FC 共通福利厚生費検討表示
 - FC 共通交際費検討表示
 - FC 共通旅費交通費検討表示
 - FC 共通支払手数料検討表示
 - FC 共通雑費検討表示
 - FC 共通専従者給与検討表示
 - FC 共通建設仮勘定検討表示
 - FC 共通仮払立替金検討表示
 - FC 共通貸付金検討表示
 - FC 共通預り金検討表示
 - FC 共通その他1検討表示
 - FC 共通その他2検討表示
 - FC 共通前年末調整誤り有無
 - FC 共通前回税額計算誤り有無
 - FC 共通その他1決算書検討項目名
 - FC 共通その他2決算書検討項目名
 - FC 共通海外支店等有無
 - FC 共通特前所得
 - FC 共通専従者給与税額
 - FC 共通青色専従者人員
 - FC 共通源泉徴収額
 - FC 共通従業員数
 - FC 共通従業員数うち代表者家族
 - FC 共通従業員数うちアルバイト
 - FC 共通1貿易外取引状況
 - FC 共通2貿易外取引状況
 - FC 共通3貿易外取引状況
 - FC 共通4貿易外取引状況
 - FC 共通5貿易外取引状況
 - FC 共通6貿易外取引状況
 - FC 共通チェックシート入力有無
 - FC 共通義務者管理情報更新年月日
 - FC 共通納付指導情報更新年月日

- FC 金融機関
- FC 署番号
 - FC 金融機関都銀数
 - FC 金融機関地銀数
 - FC 金融機関信託数
 - FC 金融機関信金数
 - FC 金融機関農協数
 - FC 金融機関証券数
 - FC 金融機関興銀等数
 - FC 金融機関労金数
 - FC 金融機関信組数
 - FC 金融機関漁協数
 - FC 金融機関貯金センター数
 - FC 金融機関その他数
 - FC 金融機関更新年月日

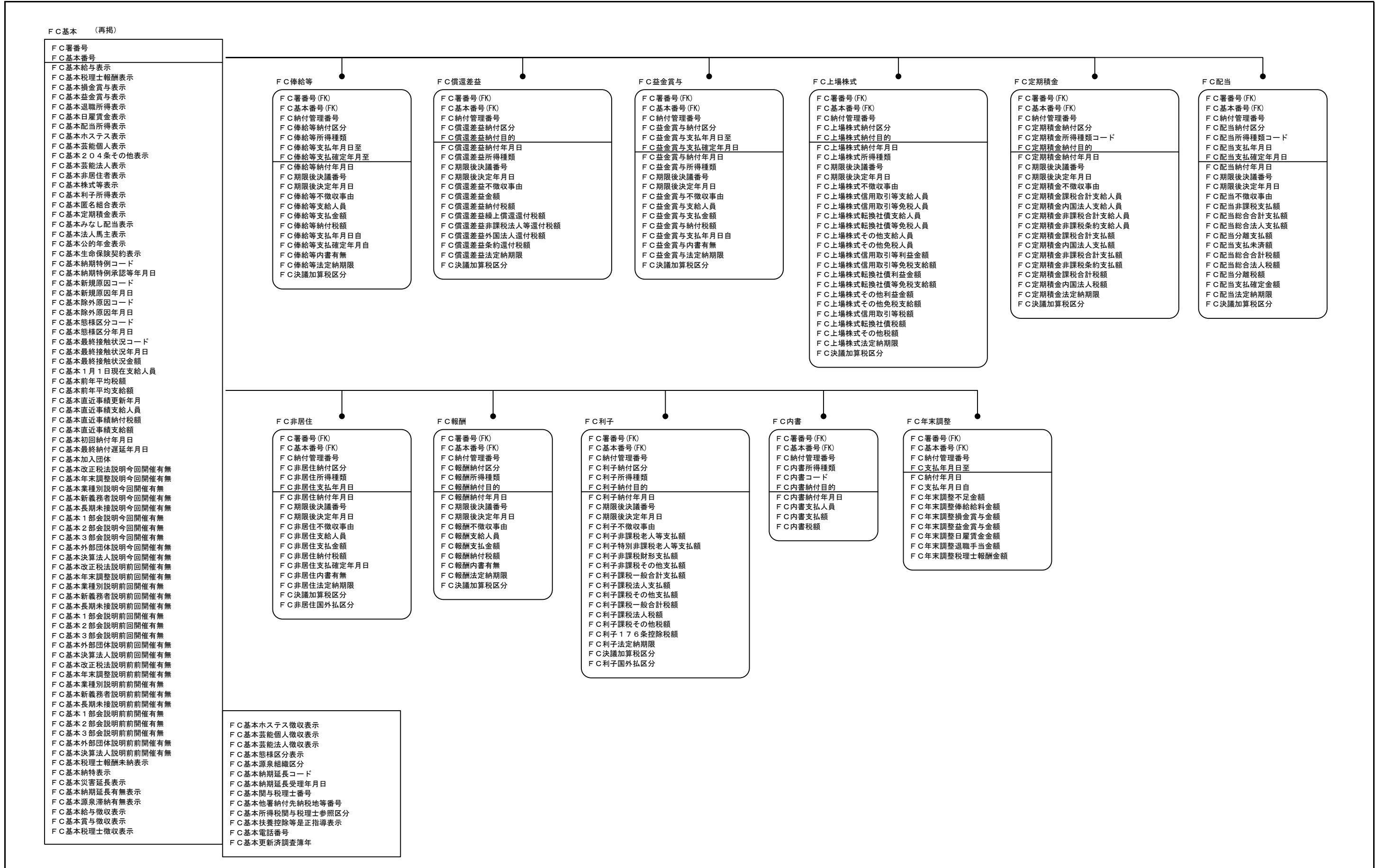

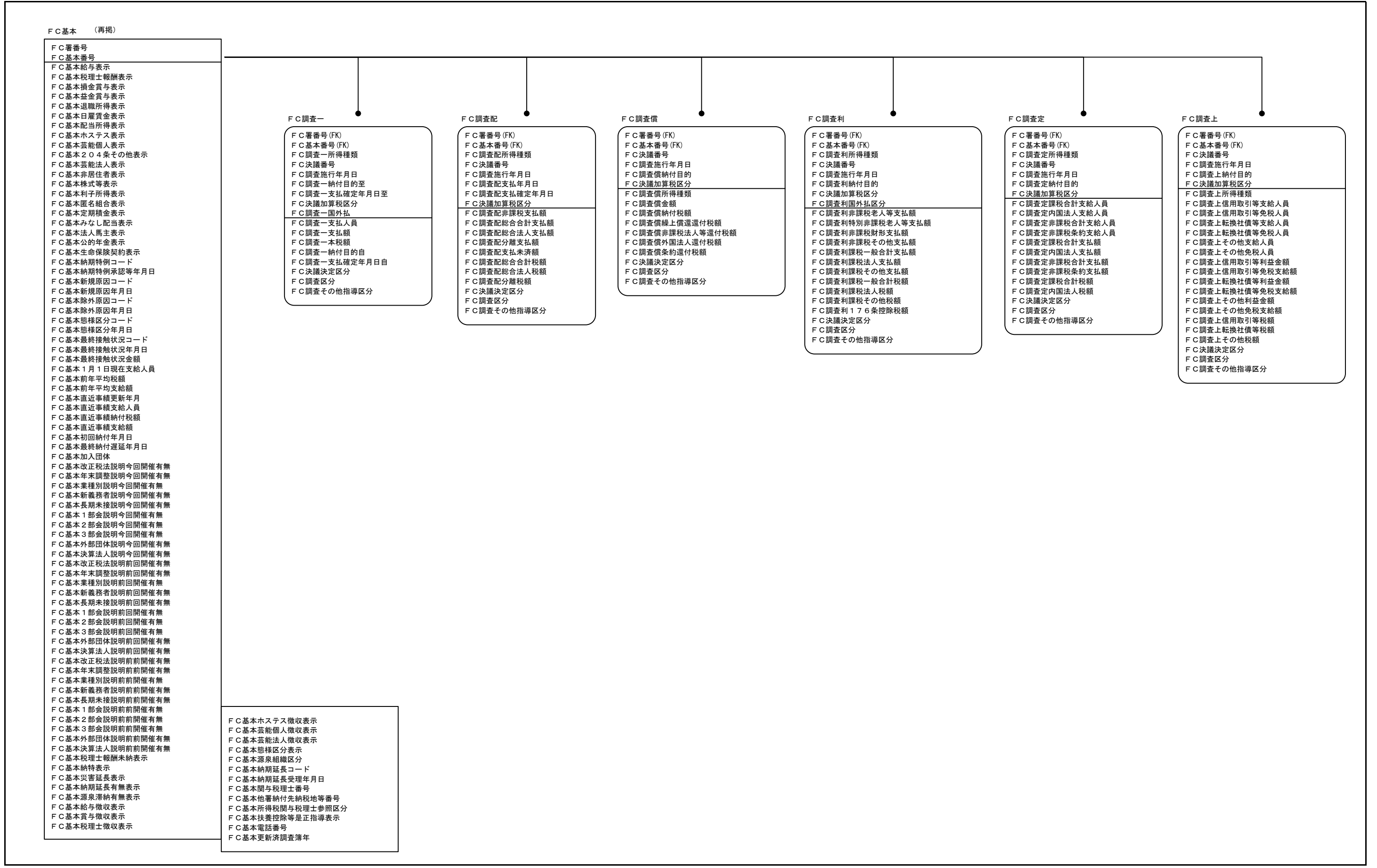

- FC基本 (再掲)
- FC 番号
 - FC 基本番号
 - FC 基本給与表示
 - FC 基本税理士報酬表示
 - FC 基本損金賞与表示
 - FC 基本益金賞与表示
 - FC 基本退職所得表示
 - FC 基本日雇賃金表示
 - FC 基本配当所得表示
 - FC 基本ホステス表示
 - FC 基本芸能個人表示
 - FC 基本204条その他表示
 - FC 基本芸能法人表示
 - FC 基本非居住者表示
 - FC 基本株式会社表示
 - FC 基本利子所得表示
 - FC 基本公的年金表示
 - FC 基本匿名組合表示
 - FC 基本定期積金表示
 - FC 基本みなし配当表示
 - FC 基本法人馬主表示
 - FC 基本公的年金表示
 - FC 基本生命保険契約表示
 - FC 基本納期特例コード
 - FC 基本納期特例承認等年月日
 - FC 基本新規原因コード
 - FC 基本新規原因年月日
 - FC 基本除外原因コード
 - FC 基本除外原因年月日
 - FC 基本態様区分コード
 - FC 基本態様区分年月日
 - FC 基本最終接触状況コード
 - FC 基本最終接触状況年月日
 - FC 基本最終接触状況金額
 - FC 基本1月1日現在支給人員
 - FC 基本前年平均税額
 - FC 基本前年平均支給額
 - FC 基本直近事績更新年月
 - FC 基本直近事績支給人員
 - FC 基本直近事績納付税額
 - FC 基本直近事績支給額
 - FC 基本初納付年月日
 - FC 基本最終納付遅延年月日
 - FC 基本加入団体
 - FC 基本改正税法説明今回開催有無
 - FC 基本年末調整説明今回開催有無
 - FC 基本業種別説明今回開催有無
 - FC 基本新義務者説明今回開催有無
 - FC 基本長期未接説明今回開催有無
 - FC 基本1部会説明今回開催有無
 - FC 基本2部会説明今回開催有無
 - FC 基本3部会説明今回開催有無
 - FC 基本外部団体説明今回開催有無
 - FC 基本決算法人説明今回開催有無
 - FC 基本改正税法説明前回開催有無
 - FC 基本年末調整説明前回開催有無
 - FC 基本業種別説明前回開催有無
 - FC 基本新義務者説明前回開催有無
 - FC 基本長期未接説明前回開催有無
 - FC 基本1部会説明前回開催有無
 - FC 基本2部会説明前回開催有無
 - FC 基本3部会説明前回開催有無
 - FC 基本外部団体説明前回開催有無
 - FC 基本決算法人説明前回開催有無
 - FC 基本改正税法説明前前回開催有無
 - FC 基本年末調整説明前前回開催有無
 - FC 基本業種別説明前前回開催有無
 - FC 基本新義務者説明前前回開催有無
 - FC 基本長期未接説明前前回開催有無
 - FC 基本1部会説明前前回開催有無
 - FC 基本2部会説明前前回開催有無
 - FC 基本3部会説明前前回開催有無
 - FC 基本外部団体説明前前回開催有無
 - FC 基本決算法人説明前前回開催有無
 - FC 基本改正税法説明前前回開催有無
 - FC 基本年末調整説明前前回開催有無
 - FC 基本業種別説明前前回開催有無
 - FC 基本新義務者説明前前回開催有無
 - FC 基本長期未接説明前前回開催有無
 - FC 基本1部会説明前前回開催有無
 - FC 基本2部会説明前前回開催有無
 - FC 基本3部会説明前前回開催有無
 - FC 基本外部団体説明前前回開催有無
 - FC 基本決算法人説明前前回開催有無
 - FC 基本税理士報酬未納表示
 - FC 基本納特表示
 - FC 基本災害延長表示
 - FC 基本納期延長有無表示
 - FC 基本源泉滞納有無表示
 - FC 基本給与徴収表示
 - FC 基本賞与徴収表示
 - FC 基本税理士徴収表示

- FC調査一
- FC 番号 (FK)
 - FC 基本番号 (FK)
 - FC 調査一所得種類
 - FC 決議番号
 - FC 調査施行年月日
 - FC 調査一納付目的
 - FC 調査一支払確定年月日至
 - FC 決議加算税区分
 - FC 調査一国外払
 - FC 調査一支払人員
 - FC 調査一支払額
 - FC 調査一本税額
 - FC 調査一納付目的
 - FC 調査一支払確定年月日自
 - FC 決議決定区分
 - FC 調査区分
 - FC 調査その他指導区分

- FC調査配
- FC 番号 (FK)
 - FC 基本番号 (FK)
 - FC 調査配所得種類
 - FC 決議番号
 - FC 調査施行年月日
 - FC 調査配支払年月日
 - FC 調査配支払確定年月日
 - FC 決議加算税区分
 - FC 調査配非課税支払額
 - FC 調査配総合合計支払額
 - FC 調査配総合法人支払額
 - FC 調査配分離支払額
 - FC 調査配支払未済額
 - FC 調査配総合合計税額
 - FC 調査配総合法人税額
 - FC 調査配分離税額
 - FC 決議決定区分
 - FC 調査区分
 - FC 調査その他指導区分

- FC調査償
- FC 番号 (FK)
 - FC 基本番号 (FK)
 - FC 決議番号
 - FC 調査施行年月日
 - FC 調査償納付目的
 - FC 決議加算税区分
 - FC 調査償所得種類
 - FC 調査償金額
 - FC 調査償納付税額
 - FC 調査償繰上償還還付税額
 - FC 調査償非課税法人等還付税額
 - FC 調査償外国法人還付税額
 - FC 調査償条約還付税額
 - FC 調査配総合合計税額
 - FC 調査区分
 - FC 調査その他指導区分

- FC調査利
- FC 番号 (FK)
 - FC 基本番号 (FK)
 - FC 調査利所得種類
 - FC 決議番号
 - FC 調査施行年月日
 - FC 調査利納付目的
 - FC 決議加算税区分
 - FC 調査利国外払区分
 - FC 調査利非課税老人等支払額
 - FC 調査利特別非課税老人等支払額
 - FC 調査利非課税財形支払額
 - FC 調査利非課税その他支払額
 - FC 調査利課税一般合計支払額
 - FC 調査利課税法人支払額
 - FC 調査利課税その他支払額
 - FC 調査利課税一般合計税額
 - FC 調査利課税法人税額
 - FC 調査利課税その他税額
 - FC 調査利176条控除税額
 - FC 決議決定区分
 - FC 調査区分
 - FC 調査その他指導区分

- FC調査定
- FC 番号 (FK)
 - FC 基本番号 (FK)
 - FC 調査定所得種類
 - FC 決議番号
 - FC 調査施行年月日
 - FC 調査定納付目的
 - FC 決議加算税区分
 - FC 調査定課税合計支給人員
 - FC 調査定内国法人支給人員
 - FC 調査定非課税合計支給人員
 - FC 調査定非課税条約支給人員
 - FC 調査定課税合計支払額
 - FC 調査定内国法人支払額
 - FC 調査定非課税合計支払額
 - FC 調査定非課税条約支払額
 - FC 調査定課税合計税額
 - FC 調査定内国法人税額
 - FC 決議決定区分
 - FC 調査区分
 - FC 調査その他指導区分

- FC調査上
- FC 番号 (FK)
 - FC 基本番号 (FK)
 - FC 決議番号
 - FC 調査施行年月日
 - FC 調査上納付目的
 - FC 決議加算税区分
 - FC 調査上所得種類
 - FC 調査上信用取引等支給人員
 - FC 調査上信用取引等免税人員
 - FC 調査上転換社債等支給人員
 - FC 調査上転換社債等免税人員
 - FC 調査上その他支給人員
 - FC 調査上その他免税人員
 - FC 調査上信用取引等利益金額
 - FC 調査上信用取引等免税支給額
 - FC 調査上転換社債等利益金額
 - FC 調査上転換社債等免税支給額
 - FC 調査上その他利益金額
 - FC 調査上その他免税支給額
 - FC 調査上その他税額
 - FC 決議決定区分
 - FC 調査区分
 - FC 調査その他指導区分

- FC 基本ホステス徴収表示
- FC 基本芸能個人徴収表示
- FC 基本芸能法人徴収表示
- FC 基本態様区分表示
- FC 基本源泉組織区分
- FC 基本納期延長コード
- FC 基本納期延長受理年月日
- FC 基本関与税理士番号
- FC 基本他署納付先納税地等番号
- FC 基本所得税関与税理士参照区分
- FC 基本扶養控除等正指表示
- FC 基本電話番号
- FC 基本更新済調査簿年

現行体系	実体関連図	業務名(Lv0)	資料番号	版数	日付	作成者	1 6
		国税関係業務		KSK 酒税・鑑定	0.9		

移出数量明細 (エラー)

レコード通番
移出数量明細書通番
局番号
帳票ファイル作成フラグ
登録局番号
エラーコード0010
登録状態区分
エラーコード0020
エラーコード0030
酒税管理番号
エラーコード0040
納税地等漢字名称
エラーコード0045
年
エラーコード0050
入力区分
エラーコード0060
酒類区分
エラーコード0070
酒類製造場課税移出数量
エラーコード0080
酒類製造者支店課税移出
エラーコード0090
卸売業者へ課税移出数量
エラーコード0100
小売業者へ課税移出数量
エラーコード0110
消費者へ課税移出数量
エラーコード0120
課税移出数量計
エラーコード0130
未納税移出数量
エラーコード0140
輸出免税数量
エラーコード0150
採取・収去数量
エラーコード0160
移出合計
エラーコード0170
製成数量
エラーコード0180
製成数量集約分
エラーコード0190
集約製造による製造数量
エラーコード0200
集約製造数量計
エラーコード0210

移出数量 (エラー)

レコード通番
移出数量通番
局番号
帳票ファイル作成フラグ
登録局番号
エラーコード0010
登録状態区分
エラーコード0020
エラーコード0030
酒税管理番号
エラーコード0040
納税地等漢字名称
エラーコード0045
年月
エラーコード0050
原料換算区分
エラーコード0060
酒類区分
エラーコード0070
持越数量
エラーコード0080
製成数量
エラーコード0090
製成20換算
エラーコード0100
アルコール等混和
エラーコード0110
焼酎品目別アル分等変更
エラーコード0120
用途変更等
エラーコード0130
製成数量差引計
エラーコード0140
未納税移入
エラーコード0150
戻入移入
エラーコード0160
移入数量計
エラーコード0170
移入合計
エラーコード0180
割水数量
エラーコード0190
課税移出数量
エラーコード0200
未納税移出等
エラーコード0210
収去酒類
エラーコード0220
原料用酒類
エラーコード0230
移出数量計
エラーコード0240
月末残手持数量計
エラーコード0250
月末残手持アル20換算
エラーコード0260
欠減
エラーコード0270
亡失
エラーコード0280

申告決議 (エラー)

業務処理年月日
業務処理時刻
レコード通番
登録状態区分
局番号
登録局番号
エラーコード01
整理番号
エラーコード02
課税期間
エラーコード03
收受年月日
申告レコード区分
レコード識別
共通部予備
明細項目

清酒製造状況その1 (エラー)	清酒製造状況その2 (エラー)	清酒製造状況その3 (エラー)	清酒製造状況 (歩) (エラー)	
<p>レコード通番 局番番号 帳票ファイル作成フラグ 登録局番番号 エラーコード0010 登録状態区分 エラーコード0020 エラーコード0030 酒税管理番号 エラーコード0040 納税地等漢字名称 エラーコード0045 年度 エラーコード0050 製成実数純米酒 エラーコード0060 製成実数純米吟醸酒 エラーコード0070 製成実数吟醸酒 エラーコード0080 製成実数本醸造酒 エラーコード0090 製成実数普通酒 エラーコード0100 製成実数増醸酒 エラーコード0110 製成実数計 エラーコード0120 製成純アル純米酒 エラーコード0130 製成純アル純米吟醸酒 エラーコード0140 製成純アル吟醸酒 エラーコード0150 製成純アル本醸造酒 エラーコード0160 製成純アル普通酒 エラーコード0170 製成純アル増醸酒 エラーコード0180 製成純アル計 エラーコード0190 製成日本酒度純米酒 エラーコード0200 製成日本酒度純米吟醸酒 エラーコード0210 製成日本酒度吟醸酒 エラーコード0220 製成日本酒度本醸造酒 エラーコード0230 製成日本酒度普通酒 エラーコード0240 製成日本酒度増醸酒 エラーコード0250 製成日本酒度計 エラーコード0260 製成かず純米酒 エラーコード0270 製成かず純米吟醸酒 エラーコード0280 製成かず吟醸酒 エラーコード0290 製成かず本醸造酒 エラーコード0300 製成かず普通酒 エラーコード0310 製成かず増醸酒 エラーコード0320 製成かず計 エラーコード0330 玄米使用量純米酒 エラーコード0340 玄米使用量純米吟醸酒 エラーコード0350 玄米使用量吟醸酒 エラーコード0360 玄米使用量本醸造酒 エラーコード0370 玄米使用量普通酒 エラーコード0380</p>	<p>レコード通番 局番番号 登録局番番号 エラーコード0010 登録状態区分 エラーコード0020 エラーコード0030 酒税管理番号 エラーコード0040 年度 エラーコード0050 アル使用量吟醸酒 エラーコード0060 アル使用量本醸造酒 エラーコード0070 アル使用量普通酒 エラーコード0080 アル使用量増醸酒 エラーコード0090 アル使用量計 エラーコード0100 連続以外アル量吟醸酒 エラーコード0110 連続以外アル量本醸造酒 エラーコード0120 連続以外アル量普通酒 エラーコード0130 連続以外アル量増醸酒 エラーコード0140 連続以外アル量計 エラーコード0150 米粉糖化液量純米酒 エラーコード0160 米粉糖化液量純米吟醸酒 エラーコード0170 米粉糖化液量吟醸酒 エラーコード0180 米粉糖化液量本醸造酒 エラーコード0190 米粉糖化液量普通酒 エラーコード0200 米粉糖化液量増醸酒 エラーコード0210 米粉糖化液量計 エラーコード0220 糖化原料米粉量純米酒 エラーコード0230 糖化原料米粉量純米吟醸酒 エラーコード0240 糖化原料米粉量吟醸酒 エラーコード0250 糖化原料米粉量本醸造酒 エラーコード0260 糖化原料米粉量普通酒 エラーコード0270 糖化原料米粉量増醸酒 エラーコード0280 糖化原料米粉使用量計 エラーコード0290 ぶどう糖使用量増醸酒 エラーコード0300 ぶどう糖使用量計 エラーコード0310 水あめ使用量増醸酒 エラーコード0320 水あめ使用量計 エラーコード0330 乳酸使用量普通酒 エラーコード0340 乳酸使用量増醸酒 エラーコード0350 乳酸使用量計 エラーコード0360 こはく酸使用量普通酒 エラーコード0370 こはく酸使用量増醸酒 エラーコード0380 こはく酸使用量計 エラーコード0390</p>	<p>レコード通番 局番番号 登録局番番号 エラーコード0010 登録状態区分 エラーコード0020 エラーコード0030 酒税管理番号 エラーコード0040 年度 エラーコード0050 期首在庫計画自主流通米 エラーコード00810 期首在庫計画国内産米 エラーコード00820 期首在庫計画外国産米 エラーコード00830 期首在庫計画アルファ化米 エラーコード00840 期首在庫計画酒造用加工米 エラーコード00850 期首在庫計画外検査合格品 エラーコード00860 期首在庫計画外その他 エラーコード00870 期首在庫その他1 エラーコード00880 期首在庫その他2 エラーコード00890 期首在庫計 エラーコード00900 購入数量計画自主流通米 エラーコード00910 購入数量計画国内産米 エラーコード00920 購入数量計画外国産米 エラーコード00930 購入数量計画アルファ化米 エラーコード00940 購入数量計画酒造用加工米 エラーコード00950 購入数量計画外検査合格品 エラーコード00960 購入数量計画外その他 エラーコード00970 購入数量その他1 エラーコード00980 購入数量その他2 エラーコード00990 購入数量計 エラーコード01000 使用数量計画自主流通米 エラーコード01010 使用数量計画国内産米 エラーコード01020 使用数量計画外国産米 エラーコード01030 使用数量計画アルファ化米 エラーコード01040 使用数量計画酒造用加工米 エラーコード01050 使用数量計画外検査合格品 エラーコード01060 原料清酒かず使用普通酒 エラーコード01070 原料清酒かず使用増醸酒 エラーコード01080 使用数量その他1 エラーコード01090 使用数量計 エラーコード01100 期末在庫計画自主流通米 エラーコード01110 期末在庫計画国内産米 エラーコード01120 期末在庫計画外国産米 エラーコード01130 期末在庫計画アルファ化米 エラーコード01140</p>	<p>レコード通番 局番番号 登録局番番号 エラーコード0002 登録状態区分 エラーコード0004 エラーコード0006 酒税管理番号 エラーコード0010 年度 エラーコード0020 平均日本酒度純米酒 エラーコード0040 平均日本酒度純米吟醸酒 エラーコード0050 平均日本酒度吟醸酒 エラーコード0060 平均日本酒度本醸造酒 エラーコード0070 平均日本酒度普通酒 エラーコード0072 平均日本酒度増醸酒 エラーコード0080 平均日本酒度合計 エラーコード0090 平均アル分純米酒 エラーコード0110 平均アル分純米吟醸酒 エラーコード0120 平均アル分吟醸酒 エラーコード0130 平均アル分本醸造酒 エラーコード0140 平均アル分普通酒 エラーコード0142 平均アル分増醸酒 エラーコード0150 平均アル分合計 エラーコード0160 精米歩合純米酒 エラーコード0180 精米歩合純米吟醸酒 エラーコード0190 精米歩合吟醸酒 エラーコード0200 日本酒度純米酒 エラーコード0210 日本酒度純米吟醸酒 エラーコード0240 日本酒度吟醸酒 エラーコード0260 日本酒度本醸造酒 エラーコード0270 日本酒度生貯蔵酒 エラーコード0280 日本酒度低アル酒 エラーコード0290 酸度純米酒 エラーコード0300 酸度吟醸酒 エラーコード0320 酸度本醸造酒 エラーコード0350 酸度増醸混和酒 エラーコード0360 酸度普通アル添 エラーコード0370 酸度生貯蔵酒 エラーコード0380 酸度低アル酒 エラーコード0400</p>	
	<p>玄米使用量増醸酒 エラーコード0390 玄米使用量計 エラーコード0400 白米使用量純米酒 エラーコード0410 白米使用量純米吟醸酒 エラーコード0420 白米使用量吟醸酒 エラーコード0430 白米使用量本醸造酒 エラーコード0440 白米使用量普通酒 エラーコード0450 白米使用量増醸酒 エラーコード0460 白米使用量計 エラーコード0470 好適米使用量純米酒 エラーコード0480 好適米使用量純米吟醸酒 エラーコード0490 好適米使用量吟醸酒 エラーコード0500 好適米使用量本醸造酒 エラーコード0510 好適米使用量普通酒 エラーコード0520 好適米使用量増醸酒 エラーコード0530 好適米使用量計 エラーコード0540 米粉使用量純米酒 エラーコード0550 米粉使用量純米吟醸酒 エラーコード0560 米粉使用量吟醸酒 エラーコード0570 米粉使用量本醸造酒 エラーコード0580 米粉使用量普通酒 エラーコード0590 米粉使用量増醸酒 エラーコード0600 米粉使用量計 エラーコード0610 でん粉増醸酒 エラーコード0620 でん粉計 エラーコード0630</p>	<p>くえん酸使用量普通酒 エラーコード0400 くえん酸使用量増醸酒 エラーコード0410 くえん酸使用量計 エラーコード0420 りんご酸使用量普通酒 エラーコード0430 りんご酸使用量増醸酒 エラーコード0440 りんご酸使用量計 エラーコード0450 グルソ使用量増醸酒 エラーコード0460 グルソ使用量計 エラーコード0470 原料清酒かず使用普通酒 エラーコード0480 原料清酒かず使用増醸酒 エラーコード0490 原料清酒かず使用量計 エラーコード0500 原料清酒実数普通酒 エラーコード0510 原料清酒実数増醸酒 エラーコード0520 原料清酒実数計 エラーコード0530 原料清酒純アル普通酒 エラーコード0540 原料清酒純アル増醸酒 エラーコード0550 原料清酒純アル計 エラーコード0560</p>	<p>期末在庫計画酒造用加工米 エラーコード1150 期末在庫計画外検査合格品 エラーコード1160 期末在庫計画外その他 エラーコード1170 期末在庫その他1 エラーコード1180 期末在庫その他2 エラーコード1190 期末在庫計 エラーコード1200 白米購入数量 エラーコード0300 古米購入数量 エラーコード0310 麴購入数量 エラーコード0320 換算清酒期首在庫数量 エラーコード0330 換算清酒製成数量 エラーコード0340 換算清酒未納税移入数量 エラーコード0350 換算清酒戻入れ数量 エラーコード0360 換算清酒用途変更数量 エラーコード0370 受入数量計 エラーコード0380 換算清酒課税移出数量 エラーコード0390 換算清酒未納税移出数量 エラーコード0400 払出数量計 エラーコード0410 換算清酒期末在庫数量 エラーコード0420 換算清酒欠減等数量 エラーコード0430 課税移出実数全体 エラーコード0440 課税移出実数純米酒 エラーコード0460 課税移出実数吟醸酒 エラーコード0470 課税移出実数本醸造酒 エラーコード0480 課税移出実数普通アル添 エラーコード0490 課税移出実数普通米酒 エラーコード0500 課税移出実数生酒 エラーコード0510 課税移出実数生貯蔵酒 エラーコード0520 課税移出実数低アル酒 エラーコード0530 アルコール分純米酒 エラーコード0540 アルコール分純米吟醸酒 エラーコード0550 アルコール分吟醸酒 エラーコード0560 アルコール分本醸造酒 エラーコード0570 アルコール分増醸混和酒 エラーコード0580 アルコール分普通アル添 エラーコード0590 アルコール分生酒 エラーコード0600</p>	<p>かす歩合合計 エラーコード0370 純アル取得量純米酒 エラーコード0390 純アル取得量純米吟醸酒 エラーコード0400 純アル取得量吟醸酒 エラーコード0410 純アル取得量本醸造酒 エラーコード0420 純アル取得量普通酒 エラーコード0422 純アル取得量増醸酒 エラーコード0430 純アル取得量合計 エラーコード0440 清酒製成量純米酒 エラーコード0460 清酒製成量純米吟醸酒 エラーコード0470 清酒製成量吟醸酒 エラーコード0480 清酒製成量本醸造酒 エラーコード0490 清酒製成量普通酒 エラーコード0492 清酒製成量増醸酒 エラーコード0500 清酒製成量合計 エラーコード0510 アル使用数量吟醸酒 エラーコード0530 アル使用数量本醸造酒 エラーコード0540 アル使用数量普通酒 エラーコード0542 アル使用数量増醸酒 エラーコード0550 アル使用数量合計 エラーコード0560 増醸比率 エラーコード0570 増醸比率合計 エラーコード0580 ぶどう糖使用比率 エラーコード0590 水あめ使用比率 エラーコード0600 乳酸使用比率 エラーコード0610 こはく酸使用比率 エラーコード0620 くえん酸使用比率 エラーコード0630 りんご酸使用比率 エラーコード0640 グル酸ソーダ使用比率 エラーコード0650</p>

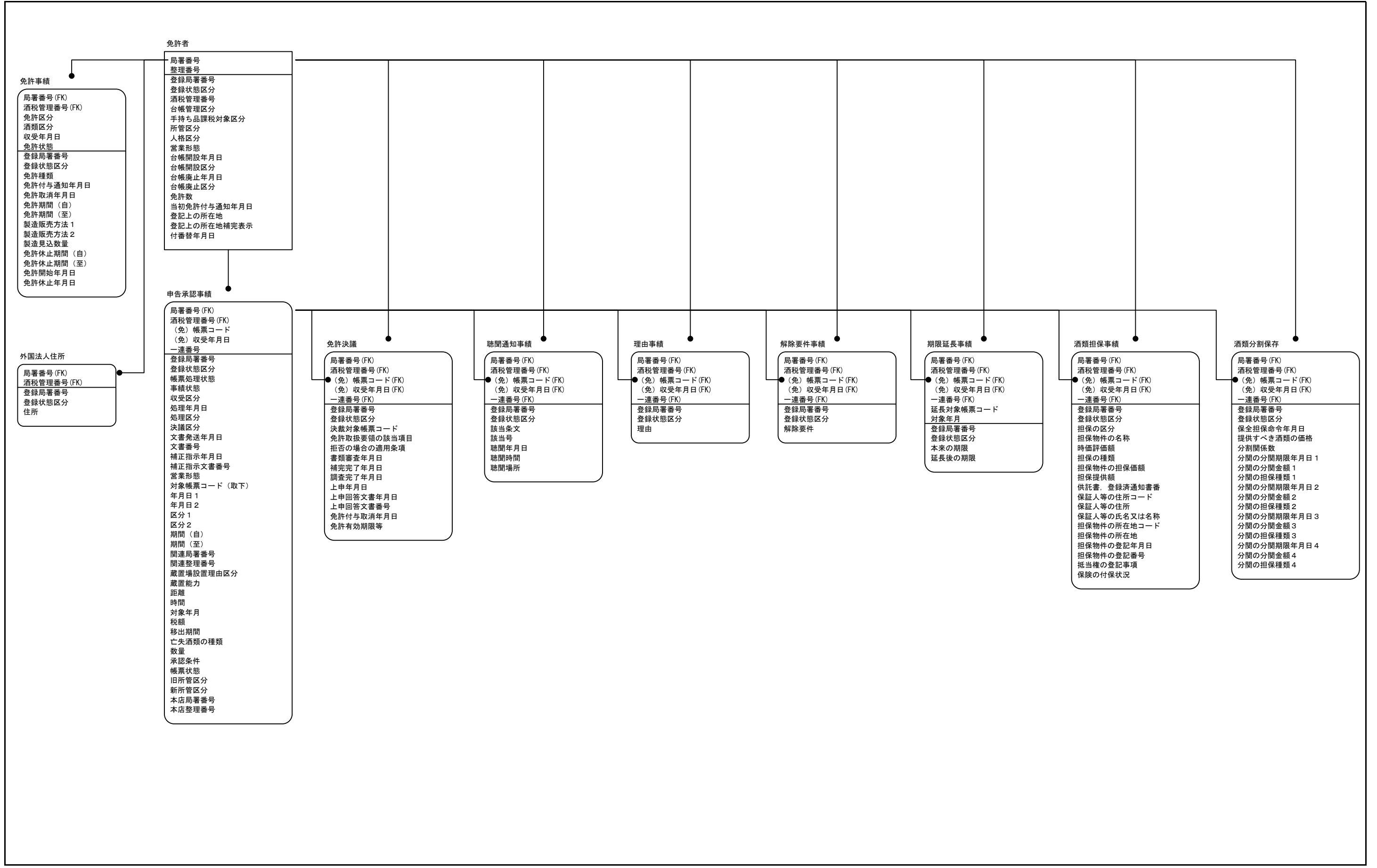

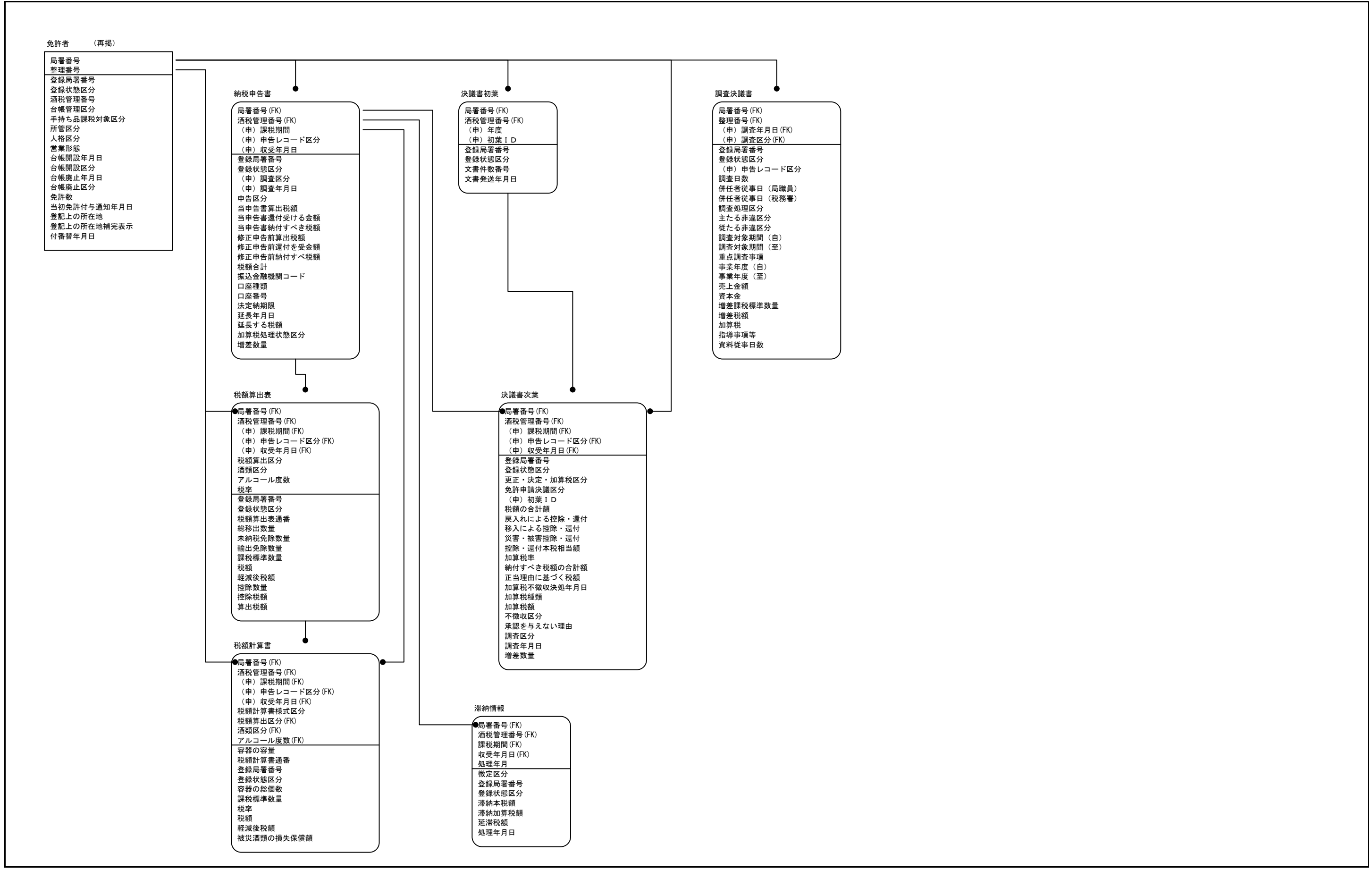

免許者 (再掲)

局番号 整理番号
登録局番号 登録状態区分 酒税管理番号 台帳管理区分 手持ち品課税対象区分 所管区分 人格区分 営業形態 台帳開設年月日 台帳開設区分 台帳廃止年月日 台帳廃止区分 免許数 当初免許付与通知年月日 登記上の所在地 登記上の所在地補完表示 付番替年月日

移出数量

年月 局番号 (FK) 酒税管理番号 (FK) 移出数量通番
登録局番号 登録状態区分 原料換算区分 酒類区分 持越数量 製成数量 製成 2 O 換算 アルコール等混和 焼酎品目別アル分等変更 用途変更等 製成数量差引計 未納税移入 戻入移入 移入数量計 移入合計 割水数量 課税移出数量 未納税移出等 収去酒類 原料用酒類 移出数量計 月末残手持数量計 月末残手持アル 2 O 換算 欠減 亡失

移出数量明細

年 局番号 (FK) 酒税管理番号 (FK) 移出数量明細通番
登録局番号 登録状態区分 入力区分 酒類区分 酒類製造場課税移出数量 酒類製造者支店課税移出 卸売業者へ課税移出数量 小売業者へ課税移出数量 消費者へ課税移出数量 課税移出数量計 未納税移出数量 輸出免税数量 採取・収去数量 移出合計 製成数量 製成数量集約分 集約製造による製造数量 集約製造数量計

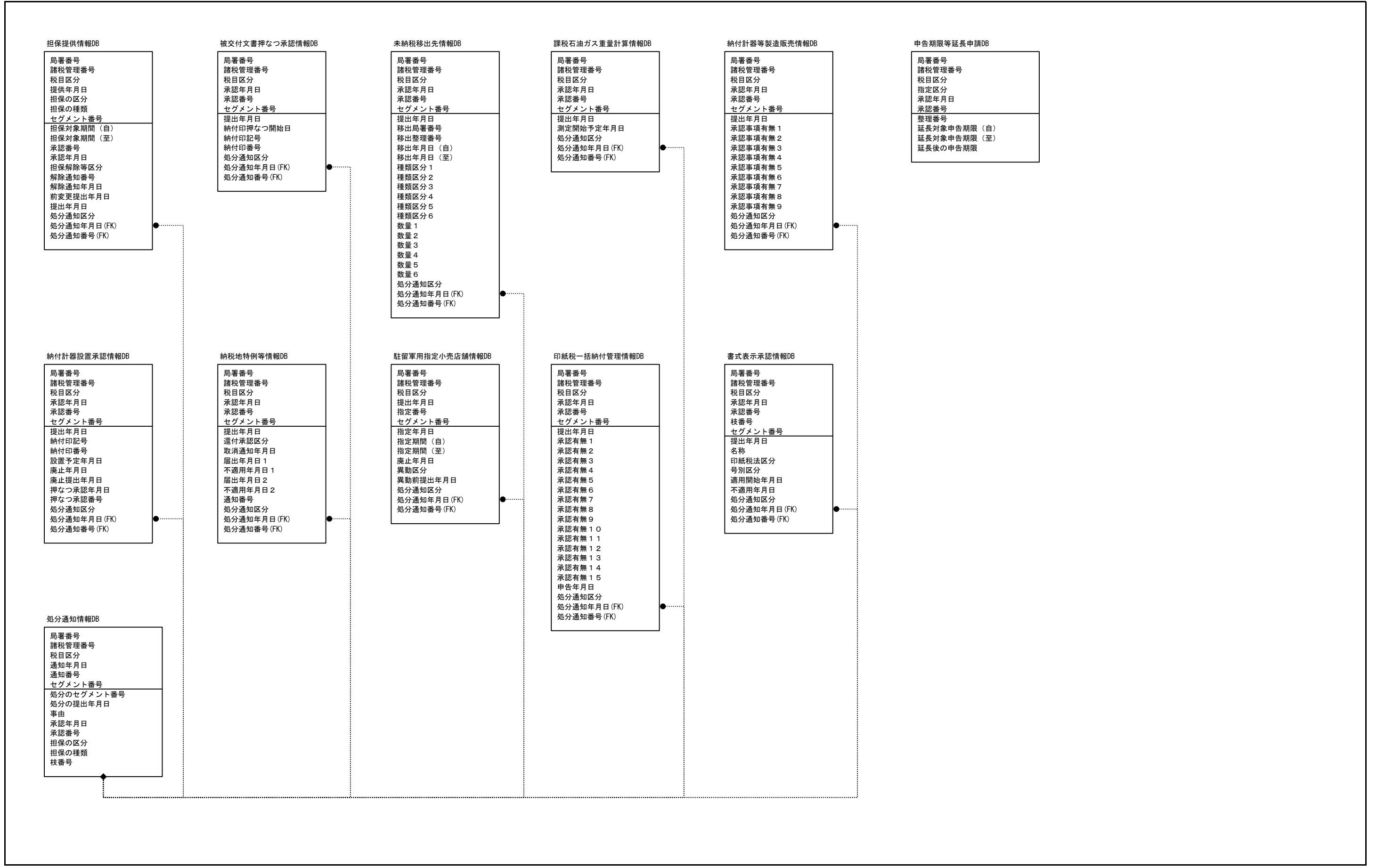

担保提供情報DB

局署番号 諸税管理番号 税目区分 提供年月日 担保の区分 担保の種類 セグメント番号
担保対象期間 (自) 担保対象期間 (至) 承認番号 承認年月日 担保解除等区分 解除通知番号 解除通知年月日 前変更提出年月日 提出年月日 処分通知区分 処分通知年月日 (FK) 処分通知番号 (FK)

被交付文書押なつ承認情報DB

局署番号 諸税管理番号 税目区分 承認年月日 承認番号 セグメント番号
提出年月日 納付印押なつ開始日 納付印記号 納付印番号 処分通知区分 処分通知年月日 (FK) 処分通知番号 (FK)

未納税移出先情報DB

局署番号 諸税管理番号 税目区分 承認年月日 承認番号 セグメント番号
提出年月日 移出局署番号 移出整理番号 移出年月日 (自) 移出年月日 (至) 種類区分 1 種類区分 2 種類区分 3 種類区分 4 種類区分 5 種類区分 6 数量 1 数量 2 数量 3 数量 4 数量 5 数量 6 処分通知区分 処分通知年月日 (FK) 処分通知番号 (FK)

課税石油ガス重量計算情報DB

局署番号 諸税管理番号 税目区分 承認年月日 承認番号 セグメント番号
提出年月日 測定開始予定年月日 処分通知区分 処分通知年月日 (FK) 処分通知番号 (FK)

納付計器等製造販売情報DB

局署番号 諸税管理番号 税目区分 承認年月日 承認番号 セグメント番号
提出年月日 承認事項有無 1 承認事項有無 2 承認事項有無 3 承認事項有無 4 承認事項有無 5 承認事項有無 6 承認事項有無 7 承認事項有無 8 承認事項有無 9 処分通知区分 処分通知年月日 (FK) 処分通知番号 (FK)

申告期限等延長申請DB

局署番号 諸税管理番号 税目区分 指定区分 承認年月日 承認番号
整理番号 延長対象申告期限 (自) 延長対象申告期限 (至) 延長後の申告期限

納付計器設置承認情報DB

局署番号 諸税管理番号 税目区分 承認年月日 承認番号 セグメント番号
提出年月日 納付印記号 納付印番号 設置予定年月日 廃止年月日 廃止提出年月日 押なつ承認年月日 押なつ承認番号 処分通知区分 処分通知年月日 (FK) 処分通知番号 (FK)

納税地特例等情報DB

局署番号 諸税管理番号 税目区分 承認年月日 承認番号 セグメント番号
提出年月日 還付承認区分 取消通知年月日 届出年月日 1 不適用年月日 1 届出年月日 2 不適用年月日 2 通知番号 処分通知区分 処分通知年月日 (FK) 処分通知番号 (FK)

駐留軍用指定小売店舗情報DB

局署番号 諸税管理番号 税目区分 提出年月日 指定番号 セグメント番号
指定年月日 指定期間 (自) 指定期間 (至) 廃止年月日 異動区分 異動前提出年月日 処分通知区分 処分通知年月日 (FK) 処分通知番号 (FK)

印紙税一括納付管理情報DB

局署番号 諸税管理番号 税目区分 承認年月日 承認番号 セグメント番号
提出年月日 承認有無 1 承認有無 2 承認有無 3 承認有無 4 承認有無 5 承認有無 6 承認有無 7 承認有無 8 承認有無 9 承認有無 10 承認有無 11 承認有無 12 承認有無 13 承認有無 14 承認有無 15 申告年月日 処分通知区分 処分通知年月日 (FK) 処分通知番号 (FK)

書式表示承認情報DB

局署番号 諸税管理番号 税目区分 承認年月日 承認番号 枝番号 セグメント番号
提出年月日 名称 印紙税法区分 号別区分 適用開始年月日 不適用年月日 処分通知区分 処分通知年月日 (FK) 処分通知番号 (FK)

処分通知情報DB

局署番号 諸税管理番号 税目区分 通知年月日 通知番号 セグメント番号
処分のセグメント番号 処分の提出年月日 事由 承認年月日 承認番号 担保の区分 担保の種類 枝番号

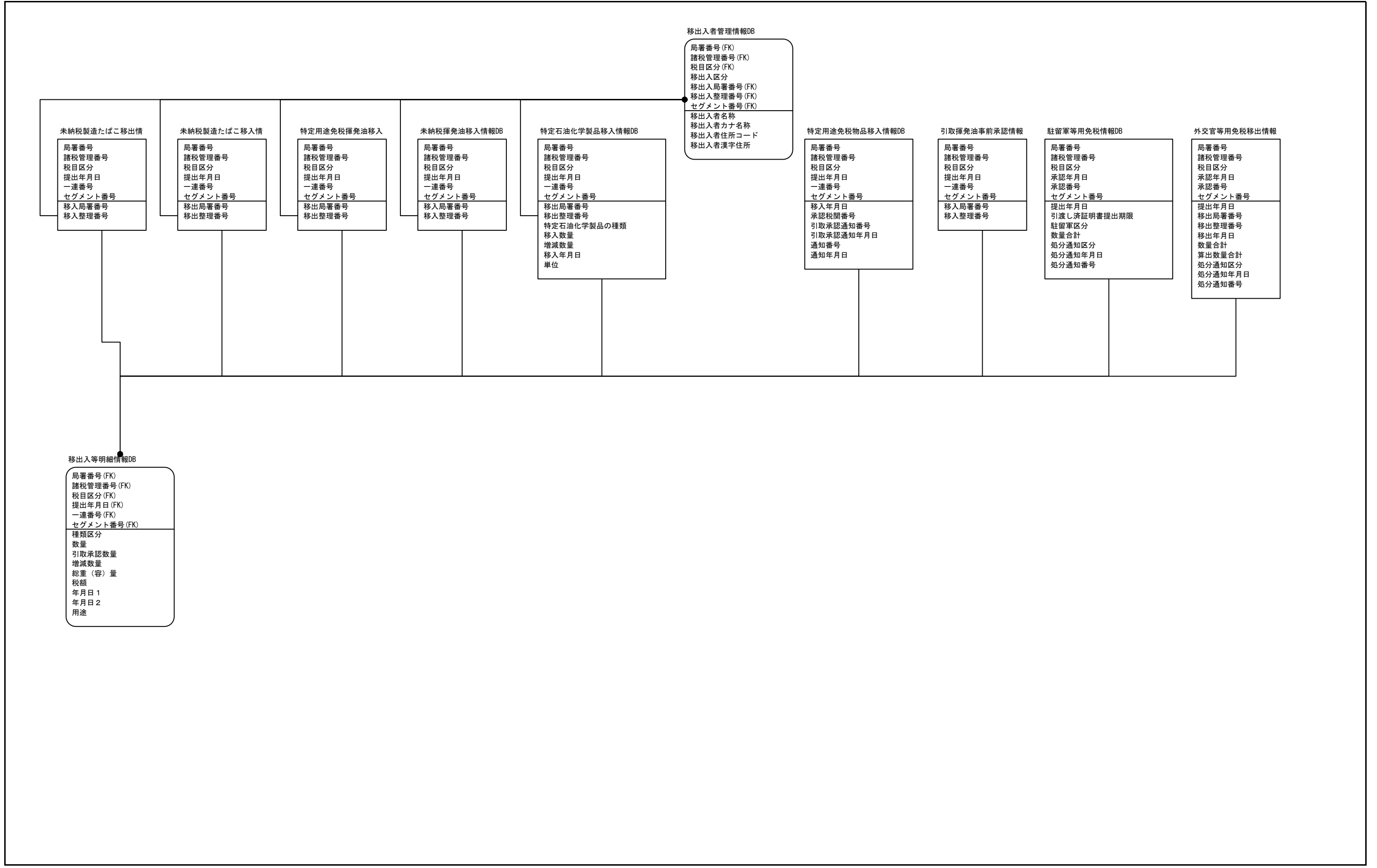

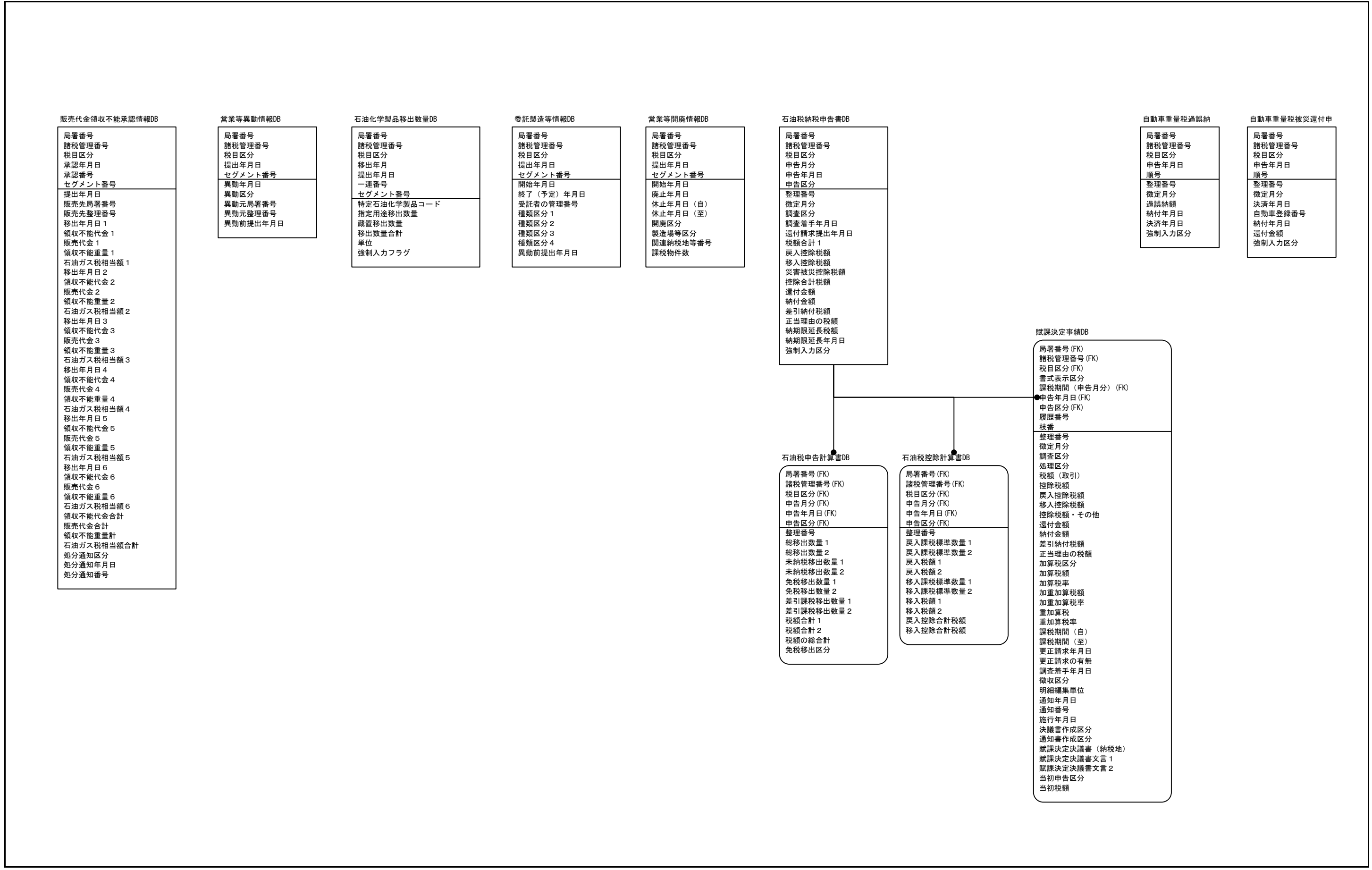

販売代金領収不能承認情報DB

局署番号
 諸税管理番号
 税目区分
 承認年月日
 承認番号
 セグメント番号

提出年月日
 販売先局署番号
 販売先整理番号
 移出年月日 1
 領収不能代金 1
 販売代金 1
 領収不能重量 1
 石油ガス税相当額 1
 移出年月日 2
 領収不能代金 2
 販売代金 2
 領収不能重量 2
 石油ガス税相当額 2
 移出年月日 3
 領収不能代金 3
 販売代金 3
 領収不能重量 3
 石油ガス税相当額 3
 移出年月日 4
 領収不能代金 4
 販売代金 4
 領収不能重量 4
 石油ガス税相当額 4
 移出年月日 5
 領収不能代金 5
 販売代金 5
 領収不能重量 5
 石油ガス税相当額 5
 移出年月日 6
 領収不能代金 6
 販売代金 6
 領収不能重量 6
 石油ガス税相当額 6
 領収不能代金合計
 販売代金合計
 領収不能重量計
 石油ガス税相当額合計
 処分通知区分
 処分通知年月日
 処分通知番号

営業等異動情報DB

局署番号
 諸税管理番号
 税目区分
 提出年月日
 セグメント番号

異動年月日
 異動区分
 異動元局署番号
 異動元整理番号
 異動前提出年月日

石油化学製品移出数量DB

局署番号
 諸税管理番号
 税目区分
 移出年月
 提出年月日
 提出年月日
 一連番号
 セグメント番号

特定石油化学製品コード
 指定用途移出数量
 蔵置移出数量
 移出数量合計
 単位
 強制入力フラグ

委託製造等情報DB

局署番号
 諸税管理番号
 税目区分
 提出年月日
 セグメント番号

開始年月日
 終了(予定)年月日
 受託者の管理番号
 種類区分 1
 種類区分 2
 種類区分 3
 種類区分 4
 異動前提出年月日

営業等開廃情報DB

局署番号
 諸税管理番号
 税目区分
 提出年月日
 セグメント番号

開始年月日
 廃止年月日
 休止年月日(自)
 休止年月日(至)
 開廃区分
 製造場等区分
 関連納税地等番号
 課税物件数

石油税納税申告書DB

局署番号
 諸税管理番号
 税目区分
 申告月分
 申告年月日
 申告年月日
 申告区分

整理番号
 徴定月分
 調査区分
 調査着手年月日
 還付請求提出年月日
 税額合計 1
 戻入控除税額
 移入控除税額
 災害被災控除税額
 控除合計税額
 還付金額
 納付金額
 差引納付税額
 正当理由の税額
 納期限延長税額
 納期限延長年月日
 強制入力区分

石油税申告計算書DB

局署番号 (FK)
 諸税管理番号 (FK)
 税目区分 (FK)
 申告月分 (FK)
 申告年月日 (FK)
 申告区分 (FK)

整理番号
 総移出数量 1
 総移出数量 2
 未納税移出数量 1
 未納税移出数量 2
 免税移出数量 1
 免税移出数量 2
 差引課税移出数量 1
 差引課税移出数量 2
 税額合計 1
 税額合計 2
 税額の総合計
 免税移出区分

石油税控除計算書DB

局署番号 (FK)
 諸税管理番号 (FK)
 税目区分 (FK)
 申告月分 (FK)
 申告年月日 (FK)
 申告区分 (FK)

整理番号
 戻入課税標準数量 1
 戻入課税標準数量 2
 戻入税額 1
 戻入税額 2
 移入課税標準数量 1
 移入課税標準数量 2
 移入税額 1
 移入税額 2
 戻入控除合計税額
 移入控除合計税額

賦課決定事績DB

局署番号 (FK)
 諸税管理番号 (FK)
 税目区分 (FK)
 書式表示区分
 課税期間(申告月分) (FK)
 申告年月日 (FK)
 申告区分 (FK)
 履歴番号
 枝番

整理番号
 徴定月分
 調査区分
 処理区分
 税額(取引)
 控除税額
 戻入控除税額
 移入控除税額
 控除税額・その他
 還付金額
 納付金額
 差引納付税額
 正当理由の税額
 加算税区分
 加算税額
 加算税率
 加重加算税額
 加重加算税率
 加重加算税
 加重加算税率
 課税期間(自)
 課税期間(至)
 更正請求年月日
 更正請求の有無
 調査着手年月日
 徴収区分
 明細編集単位
 通知年月日
 通知番号
 施行年月日
 決議書作成区分
 通知書作成区分
 賦課決定決議書(納税地)
 賦課決定決議書文言 1
 賦課決定決議書文言 2
 当初申告区分
 当初税額

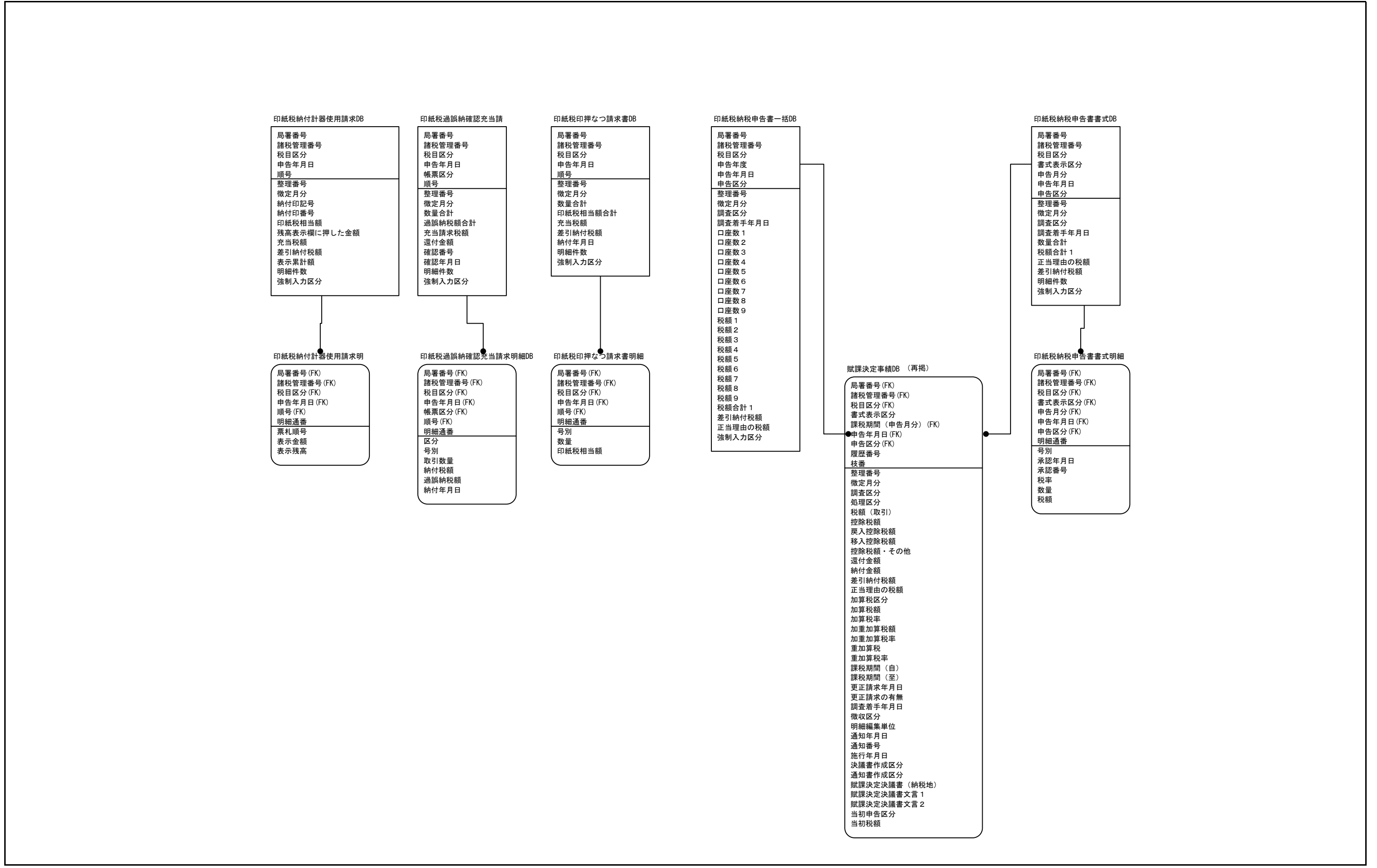

たばこ税納税申告書DB

局署番号
諸税管理番号
税目区分
申告月分
申告年月日
申告区分
整理番号
徴定月分
調査区分
調査着手年月日
還付請求提出年月日
税額合計 1
戻入控除税額
移入控除税額
災害被災控除税額
保税作業期間経過分
控除合計税額
還付金額
納付金額
差引納付税額
正当理由の税額
納期限延長税額
納期限延長年月日
強制入力区分

たばこ税納税申告計算書DB

局署番号 (FK)
諸税管理番号 (FK)
税目区分 (FK)
申告月分 (FK)
申告年月日 (FK)
申告区分 (FK)
整理番号
移出数量 1
移出数量 2
移出数量 3
移出数量 4
移出数量 5
移出数量 6
移出数量 7
移出数量 8
未納税移出数量 1
未納税移出数量 2
未納税移出数量 3
未納税移出数量 4
未納税移出数量 5
未納税移出数量 6
未納税移出数量 7
未納税移出数量 8
輸出免税 1
輸出免税 2
輸出免税 3
輸出免税 4
輸出免税 5
輸出免税 6
輸出免税 7
輸出免税 8
その他免税 1
その他免税 2
その他免税 3
その他免税 4
その他免税 5
その他免税 6
その他免税 7
その他免税 8
免税合計数量 1
免税合計数量 2
免税合計数量 3
免税合計数量 4
免税合計数量 5
免税合計数量 6
免税合計数量 7
免税合計数量 8
課税標準数量 1
課税標準数量 2
課税標準数量 3
課税標準数量 4
課税標準数量 5
課税標準数量 6
課税標準数量 7
課税標準数量 8
税額 1
税額 2
税額 3
税額 4
税額 5
税額 6
税額 7
税額 8

たばこ税納税控除計算書DB

局署番号 (FK)
諸税管理番号 (FK)
税目区分 (FK)
申告月分 (FK)
申告年月日 (FK)
申告区分 (FK)
整理番号
戻入課税標準数量 1
戻入課税標準数量 2
戻入課税標準数量 3
戻入課税標準数量 4
戻入課税標準数量 5
戻入課税標準数量 6
戻入課税標準数量 7
戻入課税標準数量 8
戻入税額 1
戻入税額 2
戻入税額 3
戻入税額 4
戻入税額 5
戻入税額 6
戻入税額 7
戻入税額 8
移入課税標準数量 1
移入課税標準数量 2
移入課税標準数量 3
移入課税標準数量 4
移入課税標準数量 5
移入課税標準数量 6
移入課税標準数量 7
移入課税標準数量 8
移入税額 1
移入税額 2
移入税額 3
移入税額 4
移入税額 5
移入税額 6
移入税額 7
移入税額 8

賦課決定事績DB (再掲)

局署番号 (FK)
諸税管理番号 (FK)
税目区分 (FK)
書式表示区分
課税期間 (申告月分) (FK)
申告年月日 (FK)
申告区分 (FK)
履歴番号
枝番
整理番号
徴定月分
調査区分
処理区分
税額 (取引)
控除税額
戻入控除税額
移入控除税額
控除税額・その他
還付金額
納付金額
差引納付税額
正当理由の税額
加算税区分
加算税額
加算税率
加重加算税額
加重加算税率
加重加算税率
課税期間 (自)
課税期間 (至)
更正請求年月日
更正請求の有無
調査着手年月日
徴収区分
明細編集単位
通知年月日
通知番号
施行年月日
決議書作成区分
通知書作成区分
賦課決定決議書 (納税地)
賦課決定決議書文言 1
賦課決定決議書文言 2
当初申告区分
当初税額

揮発油税納税申告書DB

局署番号
諸税管理番号
税目区分
課税期間 (申告月分)
申告年月日
申告区分
整理番号
徴定月分
調査区分
調査着手年月日
還付請求提出年月日
税額合計 1
戻入控除税額
移入控除税額
災害被災控除税額
保税作業期間経過分
控除合計税額
還付金額
納付金額
差引納付税額
正当理由の税額
納期限延長税額
納期限延長年月日
強制入力区分

電源開発促進税納税申告

局署番号
諸税管理番号
税目区分
申告月分
申告年月日
申告区分
整理番号
徴定月分
調査区分
調査着手年月日
課税標準数量 1
課税標準数量 2
課税標準数量 3
課税標準数量 4
数量合計
税額 1
差引納付税額
正当理由の税額
強制入力区分

航空機燃料税納税申告書DB

局署番号
諸税管理番号
税目区分
申告月分
申告年月日
申告区分
整理番号
徴定月分
調査区分
調査着手年月日
還付請求提出年月日
積込数量合計
税額 1
控除金額
還付金額
納付金額
差引納付税額
正当理由の税額
取卸数量合計
強制入力区分

航空機燃料税申告計算書明

局署番号 (FK)
諸税管理番号 (FK)
税目区分 (FK)
申告月分 (FK)
申告年月日 (FK)
申告区分 (FK)
明細区分
明細番号
適用税率区分
税率
数量
税額

石油ガス税納税申告書DB

局署番号
諸税管理番号
税目区分
申告月分
申告年月日
申告区分
整理番号
徴定月分
調査区分
調査着手年月日
還付請求提出年月日
税額合計 1
戻入控除税額
移入控除税額
領収不能控除税額
災害被災控除税額
控除合計税額
還付金額
納付金額
差引納付税額
正当理由の税額
納期限延長税額
納期限延長年月日
強制入力区分

石油ガス税申告計算書DB

局署番号 (FK)
諸税管理番号 (FK)
税目区分 (FK)
申告月分 (FK)
申告年月日 (FK)
申告区分 (FK)
整理番号
移出容量比重
移出容量換算
移出重量
移出重量比重
移出重量換算
移出重量小計
領収不能回収重量
領収不能回収小計
総移出重量
輸出免税重量
輸出免税比重
輸出免税換算
輸出免税小計
特定用途免税重量 1
特定用途免税重量 2
特定用途免税比重 1
特定用途免税比重 2
特定用途免税換算 1
特定用途免税換算 2
特定用途免税小計 1
特定用途免税小計 2
免税合計数量
課税標準数量
税額 1

石油ガス税控除計算書DB

局署番号 (FK)
諸税管理番号 (FK)
税目区分 (FK)
申告月分 (FK)
申告年月日 (FK)
申告区分 (FK)
整理番号
戻入課税石ガス重量
税率 (戻入)
戻入課税石ガス税額
移入課税石ガス重量
税率 (移入)
移入課税石ガス税額

揮発油税申告計算書DB

局署番号 (FK)
諸税管理番号 (FK)
税目区分 (FK)
課税期間 (申告月分) (FK)
申告年月日 (FK)
申告区分 (FK)
整理番号
総移出数量
未納税移出数量
輸出免税
灯油免税数量
航空機燃料用免税数量
石油化学用免税区分件数
特定用途免税区分件数
免税数量製造場内の消費計
免税数量揮発油等の譲渡計
免税数量その他計
免税合計数量
差引課税移出数量製造場内消費
差引課税移出数量揮発油の譲渡
差引課税移出数量その他計
差引課税移出数量計
欠減控除数量
課税標準数量
税額 1

揮発油税控除計算書DB

局署番号 (FK)
諸税管理番号 (FK)
税目区分 (FK)
課税期間 (申告月分) (FK)
申告年月日 (FK)
申告区分 (FK)
整理番号
戻入揮発油戻入数量計
戻入揮発油控除数量計
戻入揮発油差引数量計
税額合計 (戻入)
移入揮発油戻入数量計
移入揮発油控除数量計
移入揮発油差引数量計
税額合計 (移入)

揮発油税申告計算書明細1DB

局署番号 (FK)
諸税管理番号 (FK)
税目区分 (FK)
課税期間 (申告月分) (FK)
申告年月日 (FK)
申告区分 (FK)
石油化学用免税区分
石油化学用免税数量

揮発油税申告計算書明細2DB

局署番号 (FK)
諸税管理番号 (FK)
税目区分 (FK)
課税期間 (申告月分) (FK)
申告年月日 (FK)
申告区分 (FK)
特定用途免税区分
特定用途免税数量

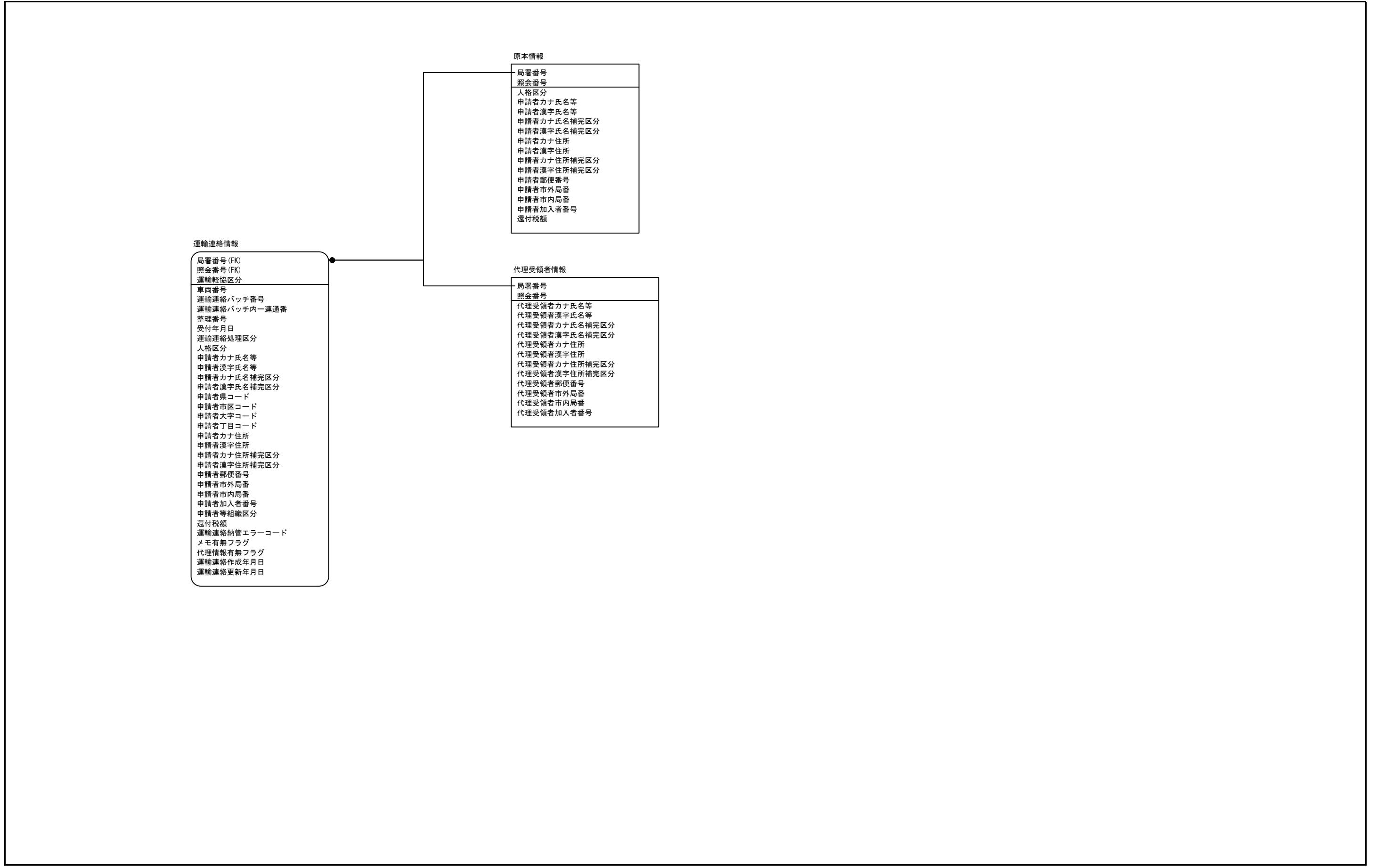

法人基本情報

<p>J V 局番号</p> <p>J V 調査課法人番号</p> <p>J V 異動状態区分</p> <p>J V 口座状態区分</p> <p>J V 番号</p> <p>J V 納税地等番号</p> <p>J V 部番号</p> <p>J V 部門番号</p> <p>J V 設立年月日</p> <p>J V 調査課所管年月日</p> <p>J V 法人名</p> <p>J V 法人名補完区分</p> <p>J V カナ法人名</p> <p>J V カナ法人名補完区分</p> <p>J V 組織区分</p> <p>J V 納税地等市区町村コード</p> <p>J V 納税地等都道府県</p> <p>J V 納税地等市区町村</p> <p>J V 納税地等番地以下等</p> <p>J V 納税地等住所補完区分</p> <p>J V カナ納税地等都道府県</p> <p>J V カナ納税地等市区町村</p> <p>J V カナ納税地等番地以下等</p> <p>J V カナ納税地等住所補完区分</p> <p>J V 納税地等郵便番号</p> <p>J V 納税地等市外局番</p> <p>J V 納税地等市内局番</p> <p>J V 納税地等加入者番号</p> <p>J V 連絡先市区町村コード</p> <p>J V 連絡先都道府県</p> <p>J V 連絡先市区町村</p> <p>J V 連絡先番地以下等</p> <p>J V 連絡先住所補完区分</p> <p>J V カナ連絡先都道府県</p> <p>J V カナ連絡先市区町村</p> <p>J V カナ連絡先番地以下等</p> <p>J V カナ連絡先住所補完区分</p> <p>J V 連絡先郵便番号</p> <p>J V 連絡先市外局番</p> <p>J V 連絡先市内局番</p> <p>J V 連絡先加入者番号</p> <p>J V 代表者名</p> <p>J V 代表者名補完区分</p> <p>J V カナ代表者名</p> <p>J V カナ代表者名補完区分</p> <p>J V 肩書名</p> <p>J V 肩書名補完区分</p> <p>J V 決算区分</p> <p>J V 決算期月数</p> <p>J V 決算期上期</p> <p>J V 決算期下期</p> <p>J V 決算期開始事業年度</p> <p>J V 資本金額</p> <p>J V 資本金変更年月日</p> <p>J V 業種番号</p> <p>J V 業種番号 1</p> <p>J V 業種番号 2</p> <p>J V 法人種別</p> <p>J V 稼働状況区分</p> <p>J V 設立無効年月日</p> <p>J V みなし解散年月日</p> <p>J V みなし解散取消年月日</p> <p>J V 解散年月日</p> <p>J V 継続年月日</p> <p>J V 清算終了年月日</p> <p>J V 清算終了処理済年月日</p> <p>J V 除却年月日</p> <p>J V 除却対象事業年度 (至)</p> <p>J V 事業再開年月日</p> <p>J V 復活決議年月日</p> <p>J V 同非区分</p> <p>J V 外資系法人区分</p> <p>J V 国籍区分</p> <p>J V 納税者管理区分</p> <p>J V 外法管理区分</p> <p>J V 外法管理区分判定事業年度</p> <p>J V T P 管理区分</p> <p>J V T P 継続管理法人判定基準</p> <p>J V 機械化会計管理区分</p> <p>J V 海外取引管理区分</p> <p>J V 特調部番号</p> <p>J V 特調部門番号</p>	<p>J V 青白区分</p> <p>J V 申延特例申請区分</p> <p>J V 申延特例月数</p> <p>J V 消費税申延特例申請区分</p> <p>J V 消費税申延特例月数</p> <p>J V 申延申請区分</p> <p>J V 申延年月日</p> <p>J V 消費税課税事業者届出書区分</p> <p>J V 消費税簡易課税届出書区分</p> <p>J V 消費税期間特例届出書区分</p> <p>J V 退職年金業務区分</p> <p>J V 退職年金業務開始年月日</p> <p>J V 退職年金業務廃止年月日</p> <p>J V 会社更生手続き開始年月日</p> <p>J V 会社更生計画認可等年月日</p> <p>J V 収益事業開始年月日</p> <p>J V 収益事業廃止年月日</p> <p>J V 外法国内源泉開始年月日</p> <p>J V 外法国内源泉廃止年月日</p> <p>J V 外法みなし事業年度 (自)</p> <p>J V 局管理項目 1</p> <p>J V 局管理項目 2</p> <p>J V 局管理項目 3</p> <p>J V 合併実績有無区分</p> <p>J V 所管指定区分</p> <p>J V 所管指定理由区分</p> <p>J V 所管指定年月日</p> <p>J V 所管指定解除年月日</p> <p>J V 仮業種番号</p> <p>J V 転入年月日</p> <p>J V 局内移転年月日</p> <p>J V 署内移転年月日</p> <p>J V 法人名変更年月日</p> <p>J V 組織区分変更年月日</p> <p>J V 連絡先変更年月日</p> <p>J V 代表者変更年月日</p> <p>J V 肩書名変更年月日</p> <p>J V 決算期変更年月日</p> <p>J V 業種変更年月日</p> <p>J V 法人種別変更年月日</p> <p>J V 稼働状況区分変更年月日</p> <p>J V 同非区分判定年月日</p> <p>J V 外資系法人区分判定年月日</p> <p>J V 国籍区分変更年月日</p> <p>J V 納税者管理区分判定年月日</p> <p>J V 外法管理区分判定年月日</p> <p>J V T P 管理区分判定年月日</p> <p>J V 機械化会計管理区分変更年月日</p> <p>J V 海外取引管理区分変更年月日</p> <p>J V 特調部門変更年月日</p> <p>J V 局管理項目 1 変更年月日</p> <p>J V 局管理項目 2 変更年月日</p> <p>J V 局管理項目 3 変更年月日</p> <p>J V 外法国内源泉開始異動年月日</p> <p>J V 外法国内源泉廃止異動年月日</p> <p>J V 外法みなし異動年月日</p> <p>J V 収益事業開始異動年月日</p> <p>J V 収益事業廃止異動年月日</p> <p>J V 仮業種変更年月日</p> <p>J V 合併適格区分</p> <p>J V 税理士登録番号 1</p> <p>J V 税理士氏名 1</p> <p>J V 税理士氏名 1 補完区分</p> <p>J V 税理士把握年月日 1</p> <p>未使用項目</p> <p>J V 税理士登録番号 2</p> <p>J V 税理士氏名 2</p> <p>J V 税理士氏名 2 補完区分</p> <p>J V 税理士把握年月日 2</p> <p>未使用項目 2</p> <p>J V 税理士登録番号 3</p> <p>J V 税理士氏名 3</p> <p>J V 税理士氏名 3 補完区分</p> <p>J V 税理士把握年月日 3</p> <p>J V 取引所区分 1</p> <p>J V 上場区分 1</p> <p>J V 取引所区分 2</p> <p>J V 上場区分 2</p> <p>J V 取引所区分 3</p> <p>J V 上場区分 3</p>	<p>J V 証券取引所コード</p> <p>J V 証券銘柄コード</p> <p>J V 主要株主持株割合 1</p> <p>J V 主要株主名 1</p> <p>J V 主要株主名 1 補完区分</p> <p>J V 主要株主国籍 1</p> <p>J V 主要株主把握年月日 1</p> <p>J V 主要株主持株割合 2</p> <p>J V 主要株主名 2</p> <p>J V 主要株主名 2 補完区分</p> <p>J V 主要株主国籍 2</p> <p>J V 主要株主把握年月日 2</p> <p>J V 主要株主持株割合 3</p> <p>J V 主要株主名 3</p> <p>J V 主要株主名 3 補完区分</p> <p>J V 主要株主国籍 3</p> <p>J V 主要株主把握年月日 3</p> <p>J V 納税地指定区分</p> <p>J V 納税地指定年月日</p> <p>J V 納税地指定解除年月日</p> <p>J V 納税地指定替え年月日</p> <p>J V 納税地指定局番号</p> <p>J V 納税地指定番号</p> <p>J V 納税地指定調査課法人番号</p> <p>J V 納税地指定納税地等番号</p> <p>J V 納税地指定発遣番号</p> <p>J V 納税地指定カナ発遣番号</p> <p>J V 関連異動区分</p> <p>J V 関連局番号</p> <p>J V 関連調査課法人番号</p> <p>J V 関連異動年月日</p> <p>J V 関連入力年月日</p> <p>J V 削除フラグ</p> <p>J V 更新カウンター</p> <p>J V 法人情報作成年月日</p> <p>J V 正規化法人名</p> <p>J V 利用者識別番号</p> <p>J V 利用者開始年月日</p> <p>J V 利用者廃止年月日</p>
---	---	---

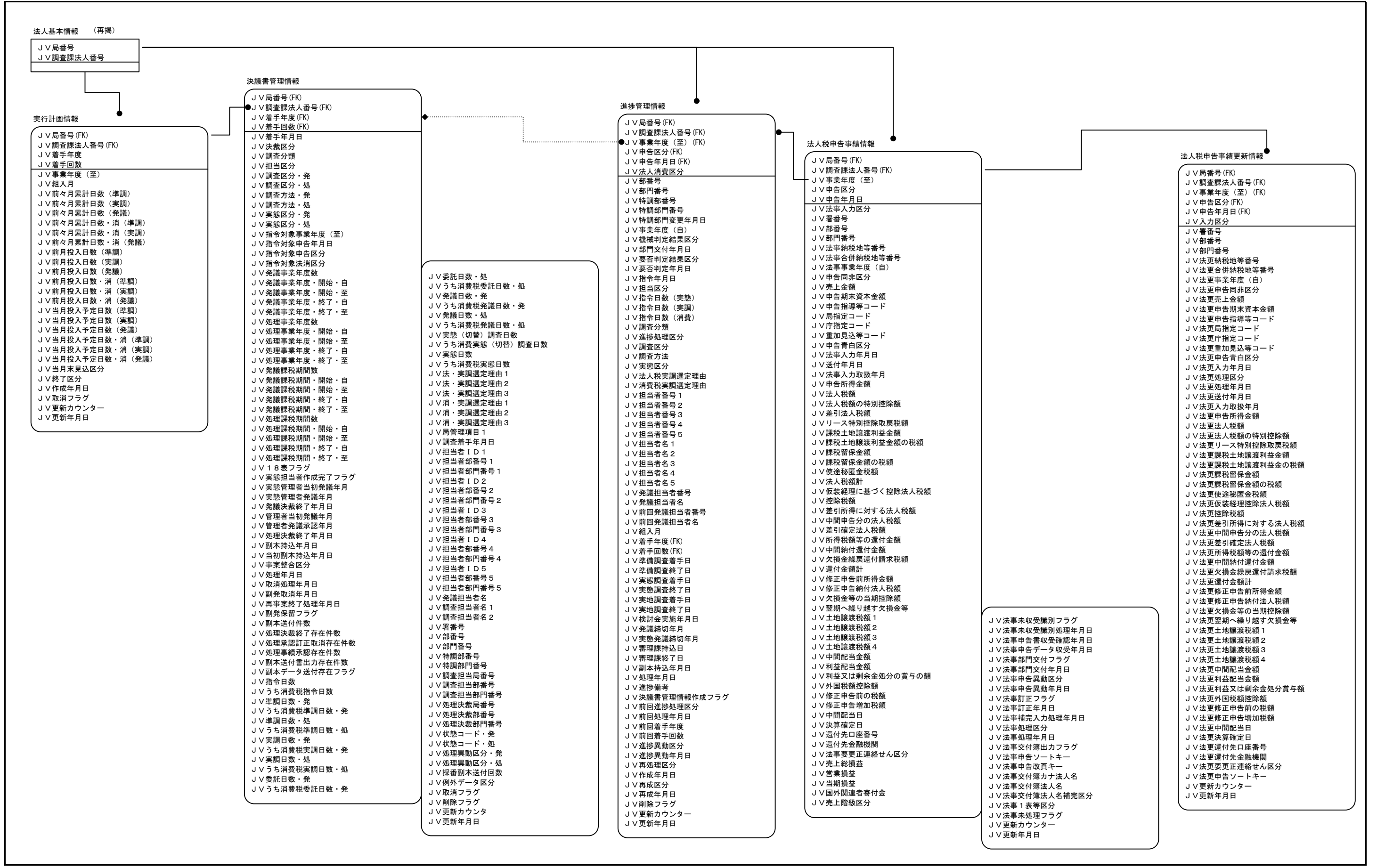

法人基本情報 (再掲)

- J V 局番号
- J V 調査課法人番号

法人特定信託申告事績情報

- J V 局番号 (FK)
- J V 調査課法人番号 (FK)
- J V 法人税信託区分番号
- J V 法人税計算期間 (至)
- J V 申告区分
- J V 申告年月日
- J V 特信入力区分
- J V 署番号
- J V 部番号
- J V 部門番号
- J V 特信納税地等番号
- J V 特信合併納税地等番号
- J V 特信法人税計算期間 (自)
- J V 申告同非区分
- J V 計算期間未受託資本金
- J V 申告指導等コード
- J V 重加見込等コード
- J V 申告青白区分
- J V 特信入力年月日
- J V 送付年月日
- J V 特信入力取扱年月
- J V 申告所得金額
- J V 法人税額
- J V 課税土地譲渡利益金額
- J V 課税土地譲渡利益金額の税額
- J V 課税留保金額
- J V 課税留保金額の税額
- J V 法人税額計
- J V 控除税額
- J V 差引所得に対する法人税額
- J V 中間申告分の法人税額
- J V 差引確定法人税額
- J V 所得税額等の還付金額
- J V 中間納付還付金額
- J V 欠損金繰戻還付請求税額
- J V 還付金額計
- J V 修正申告前所得金額
- J V 修正申告納付法人税額
- J V 欠損金等の当期控除額
- J V 翌期へ繰り越す欠損金等
- J V 土地譲渡税額 1
- J V 土地譲渡税額 2
- J V 土地譲渡税額 3
- J V 外国税額控除額
- J V 修正申告前の税額
- J V 修正申告増加税額
- J V 特信要更正連絡せん区分
- J V 特信予備情報
- J V 特信未収受識別フラグ
- J V 特信未収受識別処理年月日
- J V 特信申告書収受確認年月日
- J V 特信申告データ収受年月日
- J V 特信部門交付フラグ
- J V 特信部門交付年月日
- J V 特信申告異動区分
- J V 特信申告異動年月日
- J V 特信訂正フラグ
- J V 特信訂正年月日
- J V 特信訂正カウンター
- J V 特信補完入力処理年月日
- J V 特信処理区分
- J V 特信処理年月日
- J V 特信交付簿出力フラグ
- J V 特信申告ノートキー
- J V 特信申告改頁キー
- J V 特信交付簿カナ法人名
- J V 特信交付簿法人名
- J V 特信交付簿法人名補完区分
- J V 法人税信託区分名称
- J V 特信未処理フラグ
- J V 更新カウンター
- J V 更新年月日

管理簿法人税申告処理情報

- J V 局番号 (FK)
- J V 調査課法人番号 (FK)
- J V 法人申告事業年度 (至)
- J V 法人 1 表等区分・簿
- J V 法人申告事業年度 (自)・簿
- J V 法人入力取扱年月・簿
- J V 法人申告年月日・簿
- J V 法人申告区分・簿
- J V 法人副本持込年月日・簿
- J V 法人処理年月日・簿
- J V 法人処理回数・簿
- J V 法人調査分類・簿
- J V 法人担当者名・簿
- J V 法人売上金額・簿
- J V 法人売上総利益・簿
- J V 法人営業利益・簿
- J V 法人当期純利益・簿
- J V 法人当初申告所得金額・簿
- J V 法人最新申告所得金額・簿
- J V 法人調査後所得金額・簿
- J V 法人当初繰欠当期控除金額・簿
- J V 法人最新繰欠当期控除金額・簿
- J V 法人当初法人税額・簿
- J V 法人最新法人税額・簿
- J V 法人調査後法人税額・簿
- J V 法人当初翌期繰欠金額・簿
- J V 法人最新翌期繰欠金額・簿
- J V 法人調査後翌期繰欠金額・簿
- J V 法人機械判定結果区分・簿
- J V 法人国外関連者寄付金・簿
- J V 法人無申告フラグ・簿
- J V 法人未処理申告書フラグ・簿
- J V 取消フラグ
- J V 削除フラグ
- J V 更新カウンタ
- J V 更新年月日

管理簿消費税申告処理情報

- J V 局番号 (FK)
- J V 調査課法人番号
- J V 消費申告事業年度 (至)
- J V 消費消費税決議書区分・簿
- J V 消費課税期間 (至)・簿
- J V 消費申告事業年度 (自)・簿
- J V 消費入力取扱年月・簿
- J V 消費申告年月日・簿
- J V 消費申告区分・簿
- J V 消費副本持込年月日・簿
- J V 消費処理年月日・簿
- J V 消費処理回数・簿
- J V 消費調査分類・簿
- J V 消費担当者名・簿
- J V 消費機械判定区分・簿
- J V 消費当初課税資産譲渡等・簿
- J V 消費当初資産譲渡等・簿
- J V 消費調査後課税資産譲渡等・簿
- J V 消費調査後資産譲渡等・簿
- J V 消費当初申告課税標準額・簿
- J V 消費最新申告課税標準額・簿
- J V 消費調査後課税標準額・簿
- J V 消費当初申告消費税額・簿
- J V 消費最新申告消費税額・簿
- J V 消費調査後消費税額・簿
- J V 消費当初申告控除税額・簿
- J V 消費最新申告控除税額・簿
- J V 消費調査後控除税額・簿
- J V 消費当初申告合計消費・簿
- J V 消費最新申告合計消費・簿
- J V 消費調査後合計消費・簿
- J V 消費期間特例有無区分・簿
- J V 消費期間特例期間数・簿
- J V 消費無申告フラグ・簿
- J V 消費未処理申告書フラグ・簿
- J V 取消フラグ
- J V 削除フラグ
- J V 更新カウンター
- J V 更新年月日

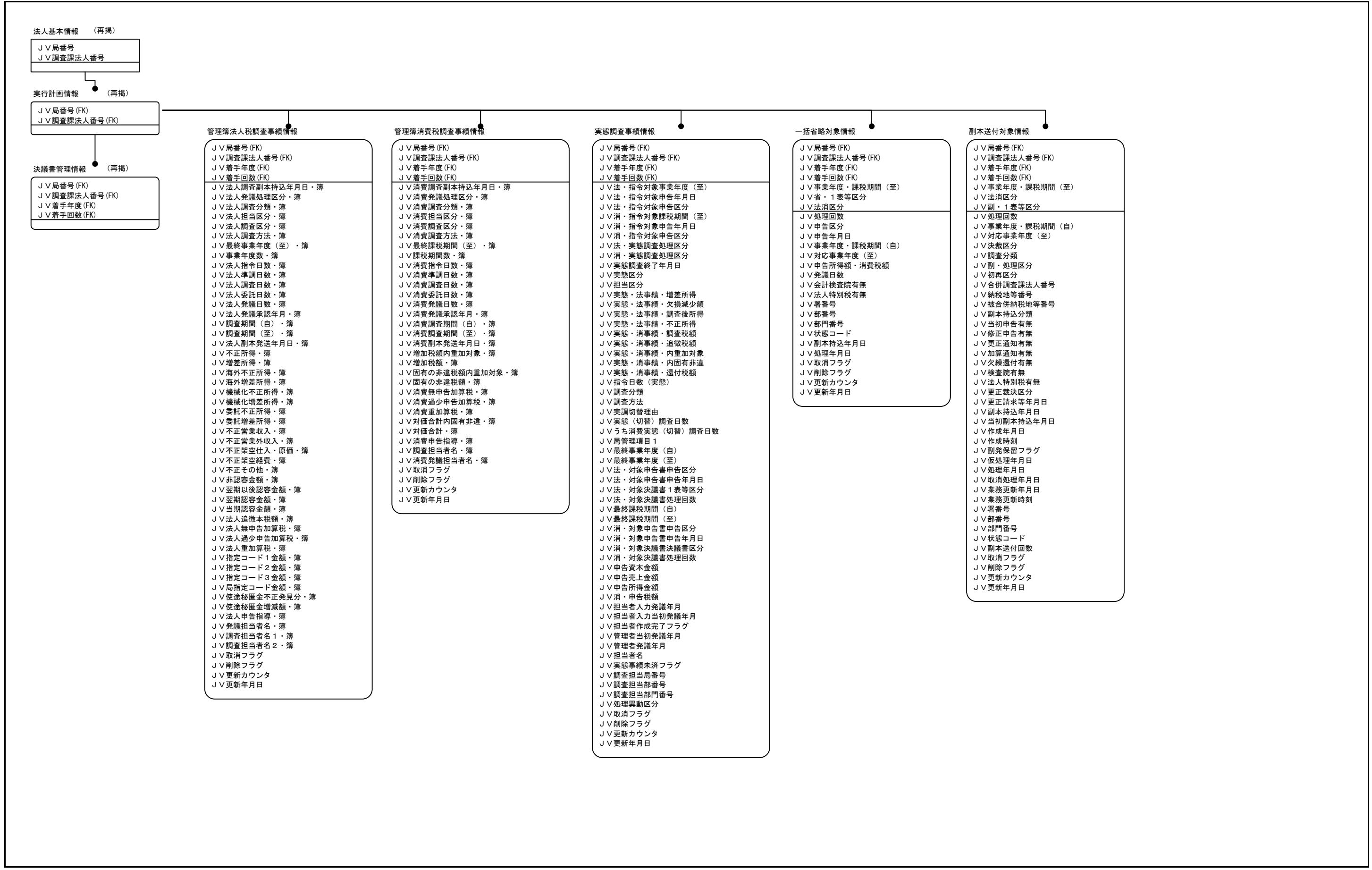

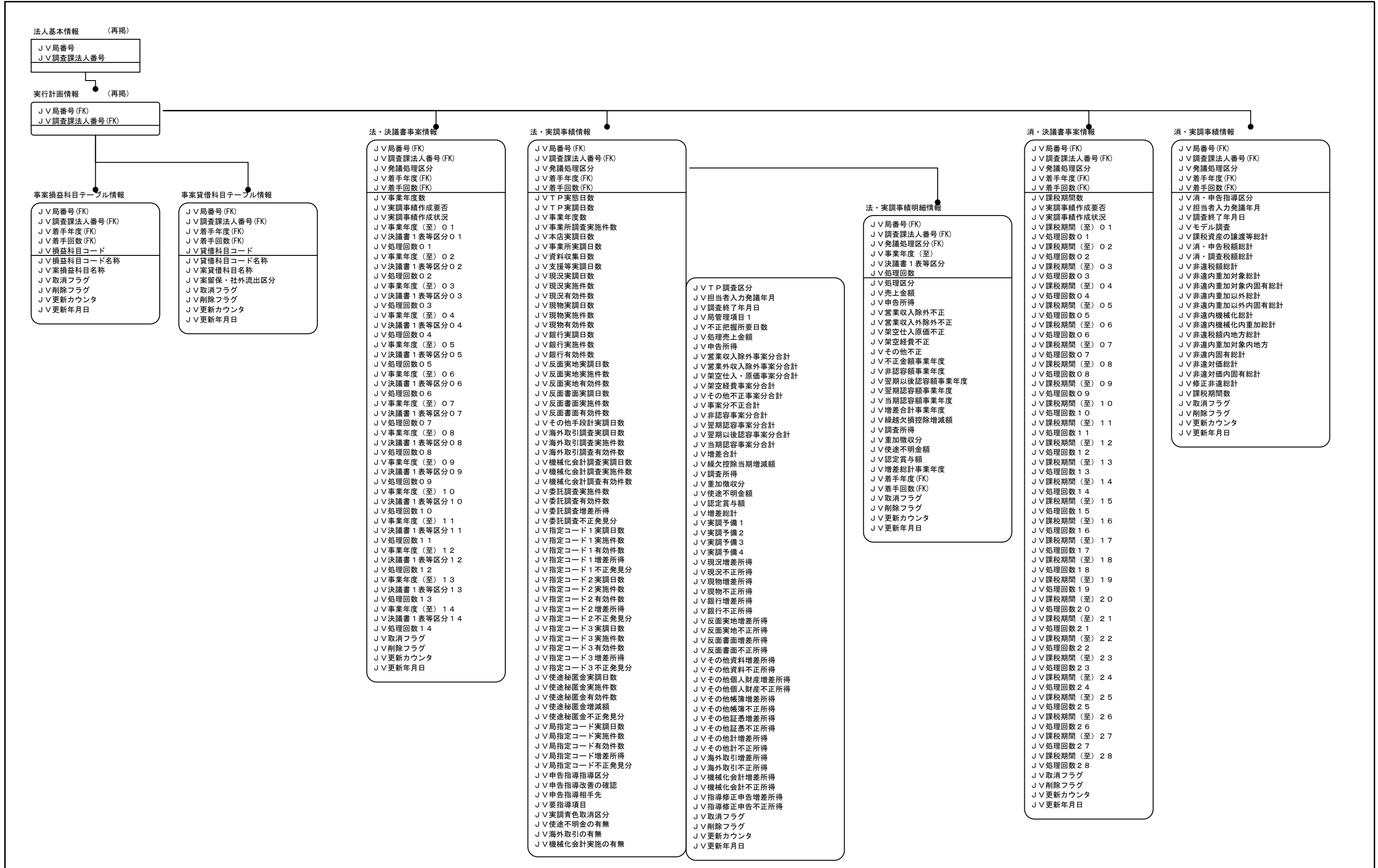

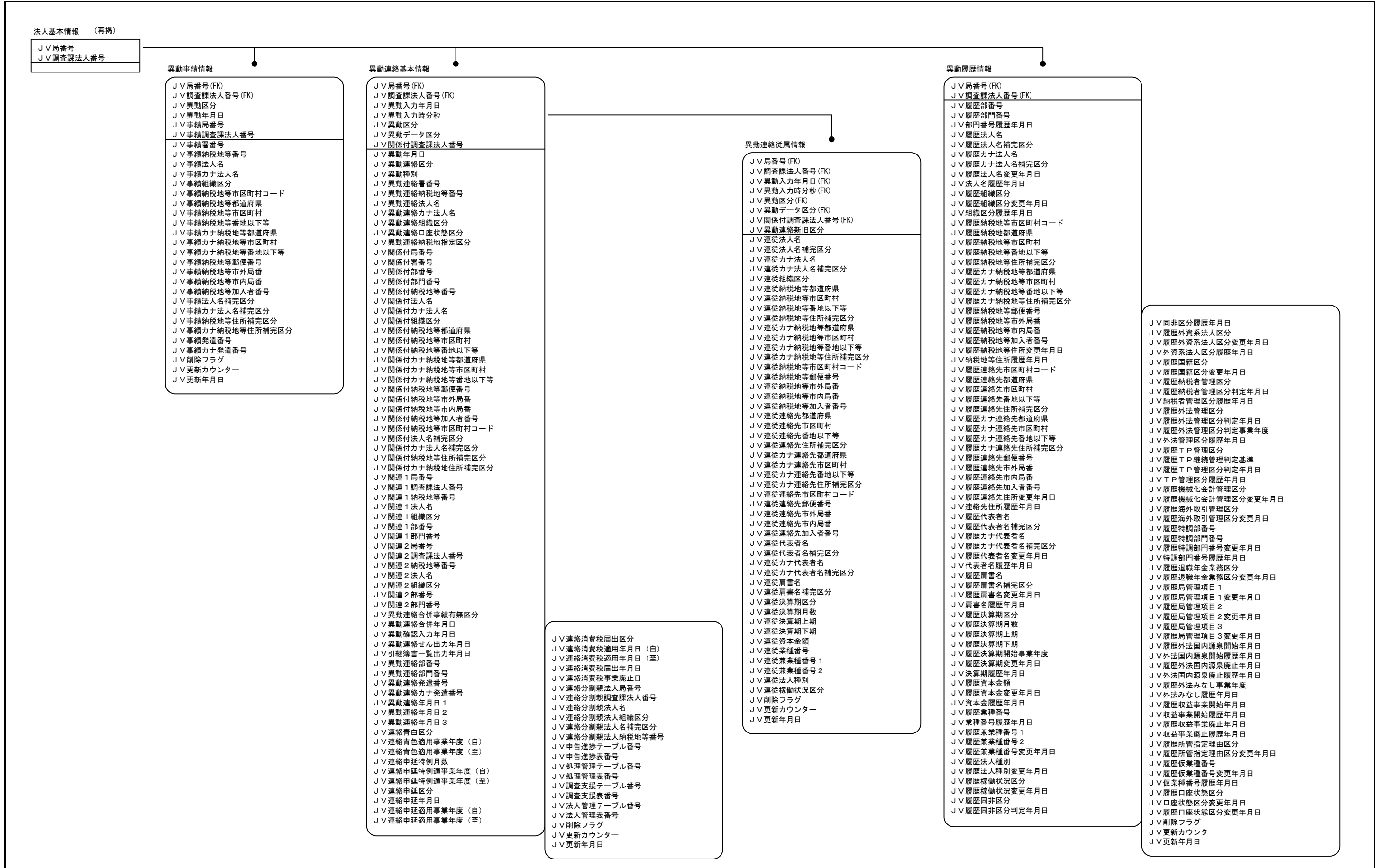

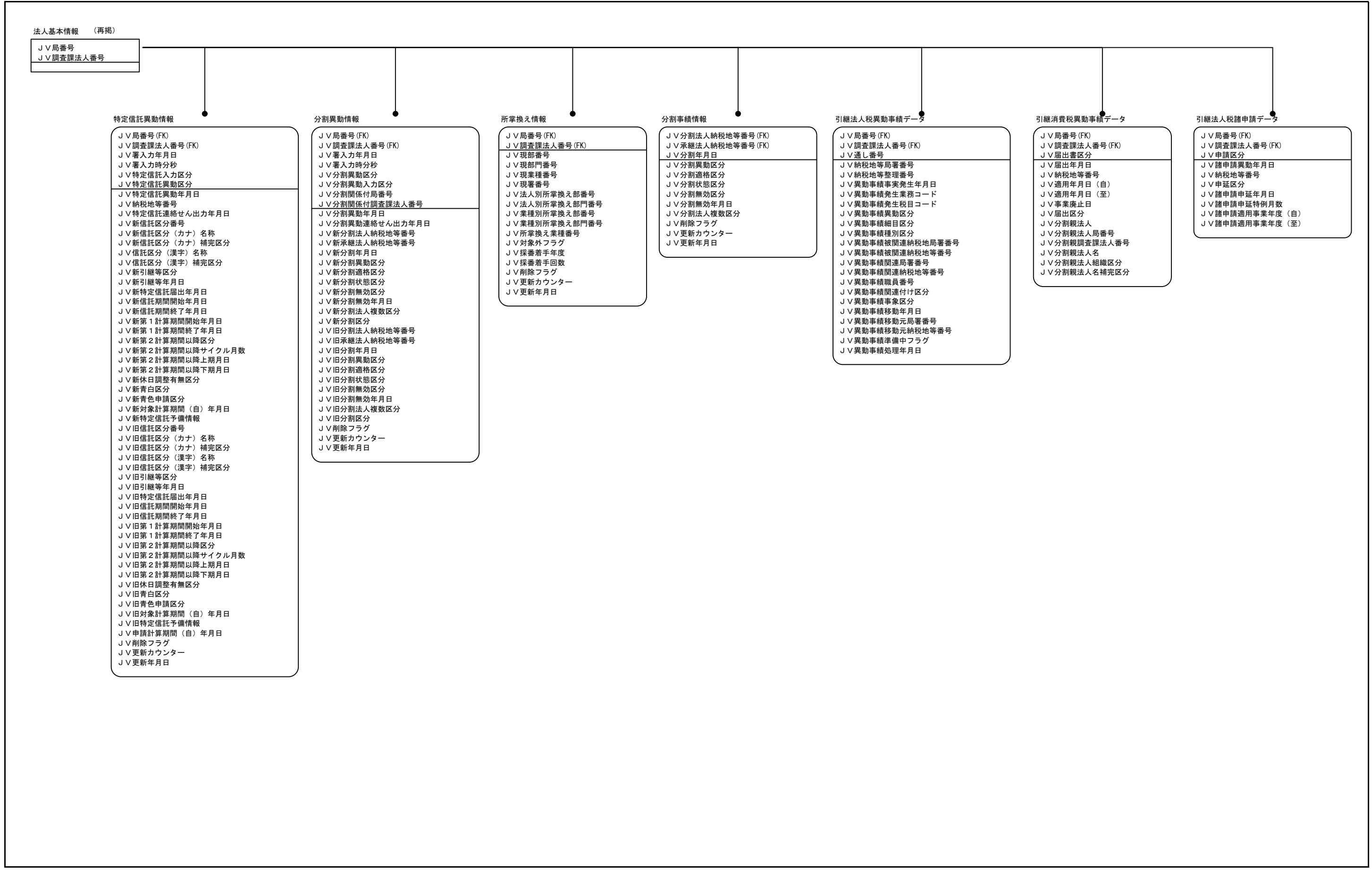

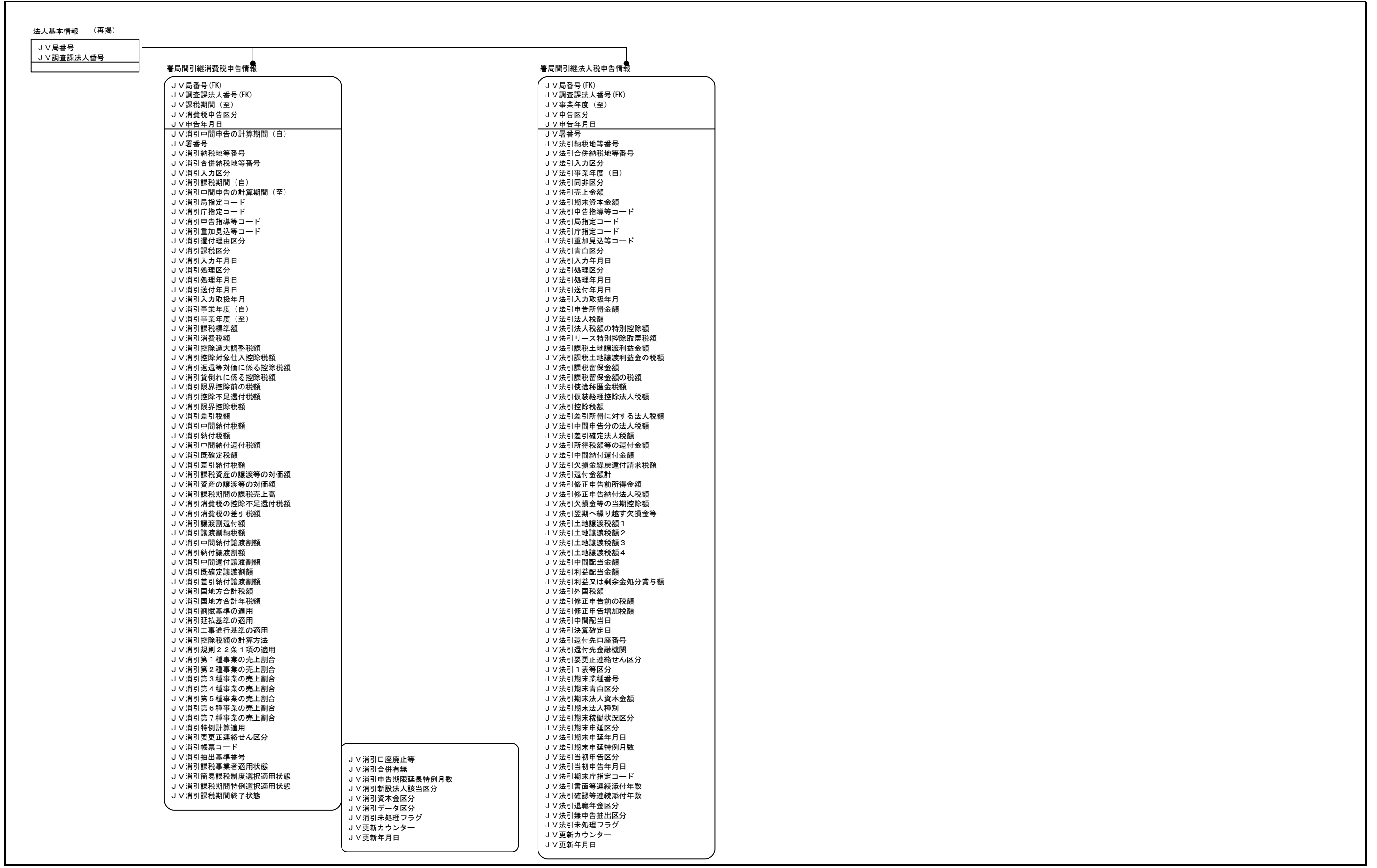

法人基本情報 (再掲)

J V 局番号
J V 調査課法人番号

異動決議書署引継情報

- J V 局番号 (FK)
- J V 調査課法人番号 (FK)
- J V レコード区分
- J V 着手年月日
- J V 署調査分類
- J V 事業年度・課税期間 (至)
- J V 決議書 1 表等区分
- J V 処理年月日
- J V 署番号
- J V 整理番号
- J V 被合併法人整理番号
- J V 対象申告書申告区分
- J V 対象申告書申告年月日
- J V 事業年度・課税期間 (自)
- J V 部門番号
- J V 入力区分
- J V 署選及区分
- J V 署担当区分
- J V 署調査区分
- J V 署調査方法
- J V 調査日数
- J V 署法処理区分
- J V 同非区分
- J V 調査後所得金額
- J V 調査後法人税額
- J V 調査後法人税の特別控除額
- J V 調査後差引法人税額
- J V 調査後リース取戻税額
- J V 調査後課税土地譲渡利益金
- J V 調査後課税土地譲渡税額
- J V 土地譲渡税額 1
- J V 土地譲渡税額 2
- J V 土地譲渡税額 3
- J V 土地譲渡税額 4
- J V 調査後課税留保金額
- J V 調査後課税留保税額
- J V 調査後使途秘匿金額
- J V 調査後使途秘匿税額
- J V 調査後法人税額計
- J V 調査後仮装経理控除税額
- J V 調査後控除所得税額等
- J V 調査後差引所得法人税額
- J V 調査後還付所得税額等
- J V 調査後欠損繰戻還付加算金
- J V 調査後欠損繰戻し還付金額
- J V 調査後差引合計法人税額
- J V 調査後既納付確定税額
- J V 法調査後差引納付税額
- J V 調査後仮装経理還付税額
- J V 調査後仮装経理繰越控除税
- J V 法調査後無申告加算税
- J V 法調査後過少申告加算税
- J V 法調査後重加算税
- J V 調査後翌期繰越欠損金額等
- J V 調査後売上金額
- J V 修正申告増加所得等
- J V 修正申告税額指導等
- J V 修正申告税額増加税額
- J V 当処理所得等
- J V 当処理指導等修正申告
- J V 重加対象所得金額
- J V 翌期以後非認容分 1 表
- J V 使途不明金・処理増減額
- J V 当処理の還付所得税額等
- J V 当処理の還付欠損繰戻額
- J V 当処理の還付中間納付額
- J V 繰越欠損金等当期控除増減額
- J V 欠損繰戻還付対象所得金額
- J V 調査後免除税額
- J V 事業年度 (自)
- J V 事業年度 (至)
- J V 法課税区分
- J V 法課税売上高
- J V 法課税標準額
- J V 法消費税額
- J V 法控除過大調整税額
- J V 法控除対象仕入税額
- J V 法返還等対価に係る税額

- J V 法貸倒れに係る税額
- J V 法限界控除前税額
- J V 法控除不足還付税額
- J V 法限界控除税額
- J V 法差引税額
- J V 法中間納付税額
- J V 法納付税額
- J V 法中間納付還付税額
- J V 法既確定税額
- J V 法差引納付税額
- J V 法課税資産譲渡対価額
- J V 法資産譲渡対価額
- J V 法課税売上割合 (第一種)
- J V 法課税売上割合 (第二種)
- J V 法課税売上割合 (第三種)
- J V 法課税売上割合 (第四種)
- J V 法課税売上割合 (第五種)
- J V 法課税売上割合 (第六種)
- J V 法課税売上割合 (第七種)
- J V 法地方課税標準還付税額
- J V 法地方課税標準差引税額
- J V 法譲渡割還付額
- J V 法譲渡割納税額
- J V 法中間納付譲渡割額
- J V 法納付譲渡割額
- J V 法中間還付譲渡割額
- J V 法既確定譲渡割額
- J V 法差引納付譲渡割額
- J V 法国地方合計税額
- J V 法国地方合計年税額
- J V 法加算税税額 (過少)
- J V 法加算税基礎税額 (無申告)
- J V 法加算税基礎税額 (無申告)
- J V 法重加算税基礎税額
- J V 法加算税税額
- J V 法過少申告加算税基礎額内国
- J V 法過少申告加算税額内国
- J V 法無申告加算税基礎額内国
- J V 法無申告加算税額内国
- J V 法重加算税基礎額内国
- J V 法重加算税額内国
- J V 法過少申告加算税基礎額内地方
- J V 法過少申告加算税額内地方
- J V 法無申告加算税基礎額内地方
- J V 法無申告加算税額内地方
- J V 法重加算税基礎額内地方
- J V 法重加算税額内地方
- J V 法更正国
- J V 法 5 1 更正国
- J V 法 5 1 更正地方
- J V 法 5 4 更正内固有
- J V 法 5 5 更正重加国
- J V 法 5 8 更正重加内固有
- J V 法修正限界控除増減
- J V 法 5 9 修正国
- J V 法 6 0 修正地方
- J V 法 6 2 修正内固有
- J V 法 6 3 修正重加国
- J V 法 6 4 修正重加地方
- J V 法 6 6 修正重加内固有
- J V 法 6 7 指導等以外国
- J V 法 6 8 指導等以外地方
- J V 法課税事業者適用状態
- J V 法簡易課税制度選択適用状態
- J V 法課税期間特例選択適用状態
- J V 法課税期間終了状態
- J V 法口座廃止等
- J V 合併有無
- J V 申告期間延長特例月数
- J V 事業年度・課税期間数
- J V 更正裁決区分
- J V 更正請求等年月日
- J V 初再区分
- J V 異動情報 1
- J V 異動情報 2

署局間異動抽出情報

- J V 局番号 (FK)
- J V 調査課法人番号 (FK)
- J V 決裁区分
- J V 着手年月日
- J V 署調査分類
- J V 法人消費区分
- J V 事業年度・課税期間 (至)
- J V 決議書 1 表等区分
- J V 処理年月日
- J V 署番号
- J V 整理番号
- J V 処理回数
- J V 着手年度
- J V 着手回数
- J V 被合併法人整理番号
- J V 対象申告書申告区分
- J V 対象申告書申告年月日
- J V 事業年度・課税期間 (自)
- J V 部門番号
- J V 入力区分
- J V 署選及区分
- J V 署担当区分
- J V 署調査区分
- J V 署調査方法
- J V 調査日数
- J V 署法処理区分
- J V 同非区分
- J V 調査後所得金額
- J V 調査後法人税額
- J V 調査後法人税の特別控除額
- J V 調査後差引法人税額
- J V 調査後リース取戻税額
- J V 調査後課税土地譲渡利益金
- J V 調査後課税土地譲渡税額
- J V 土地譲渡税額 1
- J V 土地譲渡税額 2
- J V 土地譲渡税額 3
- J V 土地譲渡税額 4
- J V 調査後課税留保金額
- J V 調査後課税留保税額
- J V 調査後使途秘匿金額
- J V 調査後使途秘匿税額
- J V 調査後法人税額計
- J V 調査後仮装経理控除税額
- J V 調査後控除所得税額等
- J V 調査後差引所得法人税額
- J V 調査後還付所得税額等
- J V 調査後欠損繰戻還付加算金
- J V 調査後欠損繰戻し還付金額
- J V 調査後差引合計法人税額
- J V 調査後既納付確定税額
- J V 法調査後差引納付税額
- J V 調査後仮装経理還付税額
- J V 調査後仮装経理繰越控除税
- J V 法調査後無申告加算税
- J V 法調査後過少申告加算税
- J V 法調査後重加算税
- J V 調査後翌期繰越欠損金額等
- J V 調査後売上金額
- J V 修正申告増加所得等
- J V 修正申告税額指導等
- J V 修正申告税額増加税額
- J V 当処理所得等
- J V 当処理指導等修正申告
- J V 重加対象所得金額
- J V 翌期以後非認容分 1 表
- J V 使途不明金・処理増減額
- J V 当処理の還付所得税額等
- J V 当処理の還付欠損繰戻額
- J V 当処理の還付中間納付額
- J V 繰越欠損金等当期控除増減額
- J V 欠損繰戻還付対象所得金額
- J V 調査後免除税額
- J V 事業年度 (自)
- J V 事業年度 (至)
- J V 法課税区分
- J V 法課税売上高
- J V 法課税標準額
- J V 法消費税額
- J V 法控除過大調整税額
- J V 法控除対象仕入税額
- J V 法返還等対価に係る税額

- J V 法消費税額
- J V 法控除過大調整税額
- J V 法控除対象仕入税額
- J V 法返還等対価に係る税額
- J V 法貸倒れに係る税額
- J V 法限界控除前税額
- J V 法控除不足還付税額
- J V 法限界控除税額
- J V 法差引税額
- J V 法中間納付税額
- J V 法納付税額
- J V 法中間納付還付税額
- J V 法既確定税額
- J V 法差引納付税額
- J V 法課税資産譲渡対価額
- J V 法資産譲渡対価額
- J V 法課税売上割合 (第一種)
- J V 法課税売上割合 (第二種)
- J V 法課税売上割合 (第三種)
- J V 法課税売上割合 (第四種)
- J V 法課税売上割合 (第五種)
- J V 法課税売上割合 (第六種)
- J V 法課税売上割合 (第七種)
- J V 法地方課税標準還付税額
- J V 法地方課税標準差引税額
- J V 法譲渡割還付額
- J V 法譲渡割納税額
- J V 法中間納付譲渡割額
- J V 法納付譲渡割額
- J V 法中間還付譲渡割額
- J V 法既確定譲渡割額
- J V 法差引納付譲渡割額
- J V 法国地方合計税額
- J V 法国地方合計年税額
- J V 法加算税税額 (過少)
- J V 法加算税基礎税額 (過少)
- J V 法加算税税額 (無申告)
- J V 法加算税基礎税額 (無申告)
- J V 法重加算税基礎税額
- J V 法加算税税額
- J V 法過少申告加算税基礎額内国
- J V 法過少申告加算税額内国
- J V 法無申告加算税基礎額内国
- J V 法無申告加算税額内国
- J V 法重加算税基礎額内国
- J V 法重加算税額内国
- J V 法過少申告加算税基礎額内地方
- J V 法過少申告加算税額内地方
- J V 法無申告加算税基礎額内地方
- J V 法無申告加算税額内地方
- J V 法重加算税基礎額内地方
- J V 法重加算税額内地方
- J V 法更正国
- J V 法 5 1 更正国
- J V 法 5 1 更正地方
- J V 法 5 4 更正内固有
- J V 法 5 5 更正重加国
- J V 法 5 6 更正重加地方
- J V 法 5 8 更正重加内固有
- J V 法修正限界控除増減
- J V 法 5 9 修正国
- J V 法 6 0 修正地方
- J V 法 6 2 修正内固有
- J V 法 6 3 修正重加国
- J V 法 6 4 修正重加地方
- J V 法 6 6 修正重加内固有
- J V 法 6 7 指導等以外国
- J V 法 6 8 指導等以外地方
- J V 法課税事業者適用状態
- J V 法簡易課税制度選択適用状態
- J V 法課税期間特例選択適用状態
- J V 法課税期間終了状態
- J V 法口座廃止等
- J V 合併有無
- J V 申告期間延長特例月数
- J V 事業年度・課税期間数
- J V 更正裁決区分
- J V 更正請求等年月日
- J V 初再区分
- J V 異動情報 1
- J V 異動情報 2

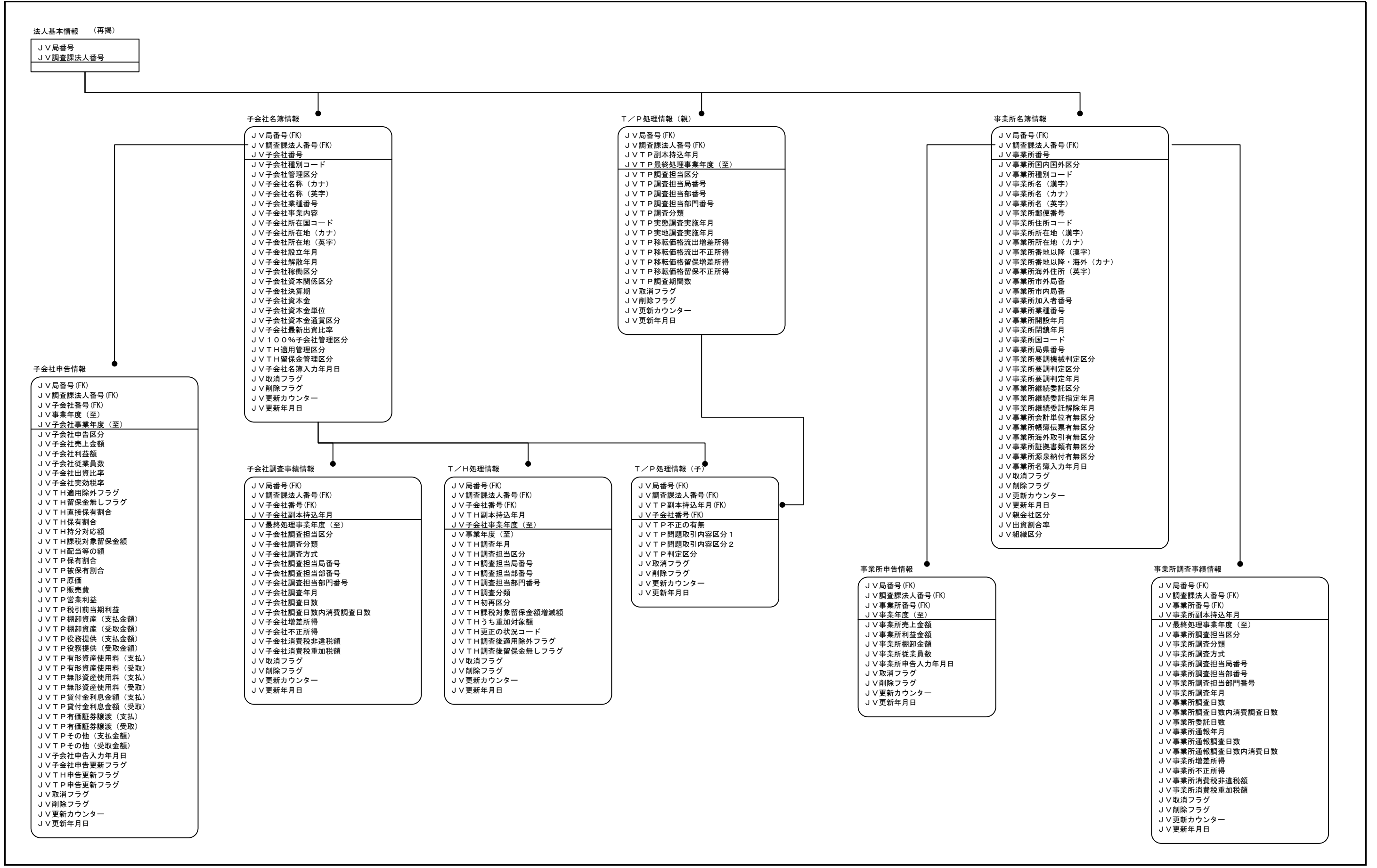

法人基本情報 (再掲)

JV局番号
JV調査課法人番号

翌期引継情報

JV局番号 (FK)
JV調査課法人番号 (FK)
JV事務年度
JV選定理由有無
JV重点事項調査結果有無
JV翌期以降の参考資料有無
JV消費税引継事項有無
JV不正計算の概要有無
JV情報交換有無
JV選定理由事項 1
JV選定理由事項 2
JV選定理由事項 3
JV重点調査結果事項 1
JV重点調査結果事項 2
JV重点調査結果事項 3
JV重点調査結果事項 4
JV重点調査結果事項 5
JV消費税事項 1
JV消費税事項 2
JV消費税事項 3
JV参考資料事項 1
JV参考資料事項 2
JV参考資料事項 3
JV参考資料事項 4
JV参考資料事項 5
JV参考資料事項 6
JV参考資料事項 7
JV参考資料事項 8
JV不正計算事項 1
JV不正計算事項 2
JV不正計算事項 3
JV不正計算事項 4
JV不正計算事項 5
JV不正計算事項 6
JV不正計算事項 7
JV不正計算事項 8
JV取消フラグ
JV削除フラグ
JV更新カウンタ
JV更新年月日

翌期引継情報交換情報

JV局番号 (FK)
JV調査課法人番号 (FK)
JV事務年度 (FK)
JV進達年月日
JV進達件数
JV入手年月日
JV入手件数
JV取消フラグ
JV削除フラグ
JV更新カウンタ
JV更新年月日

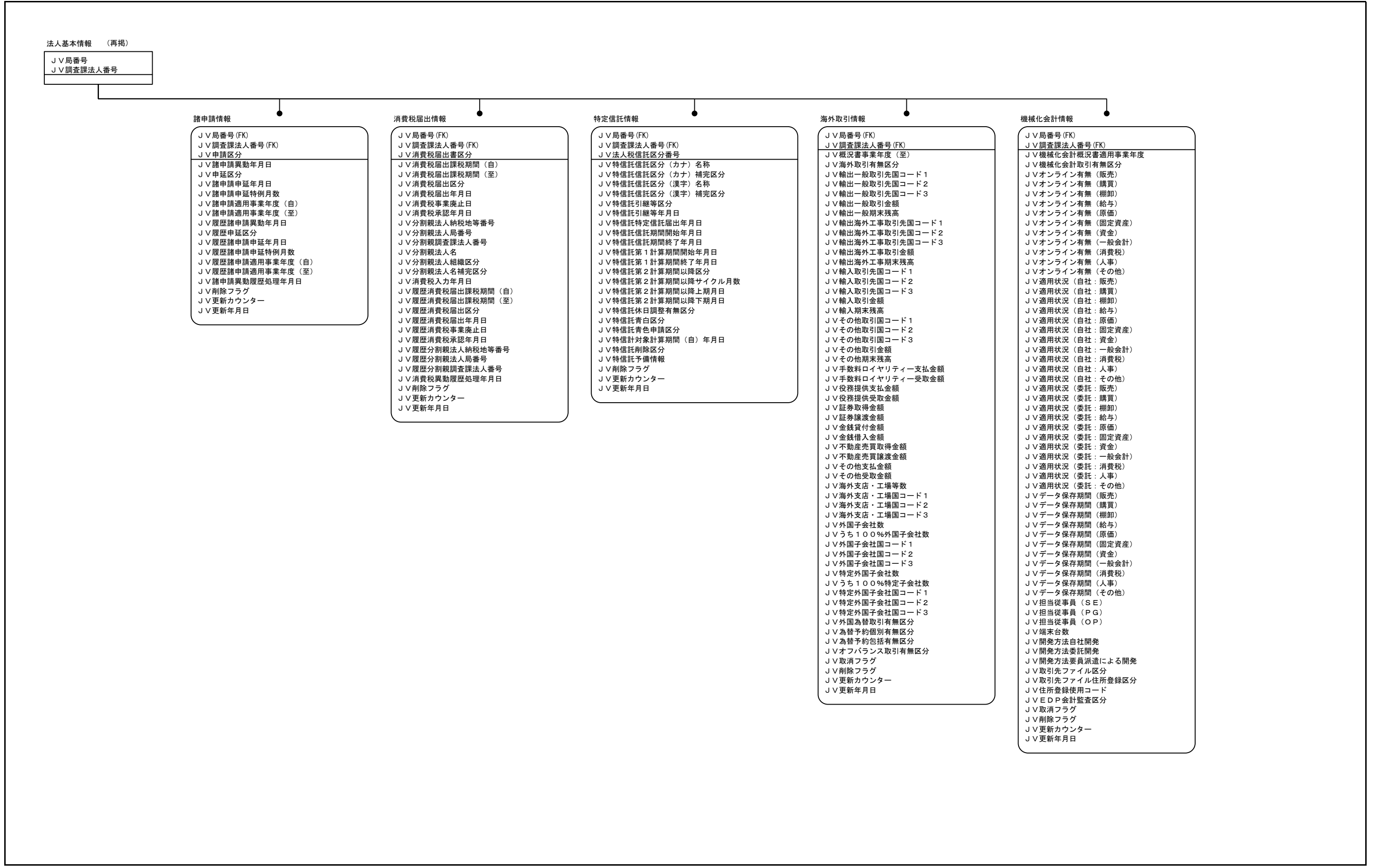

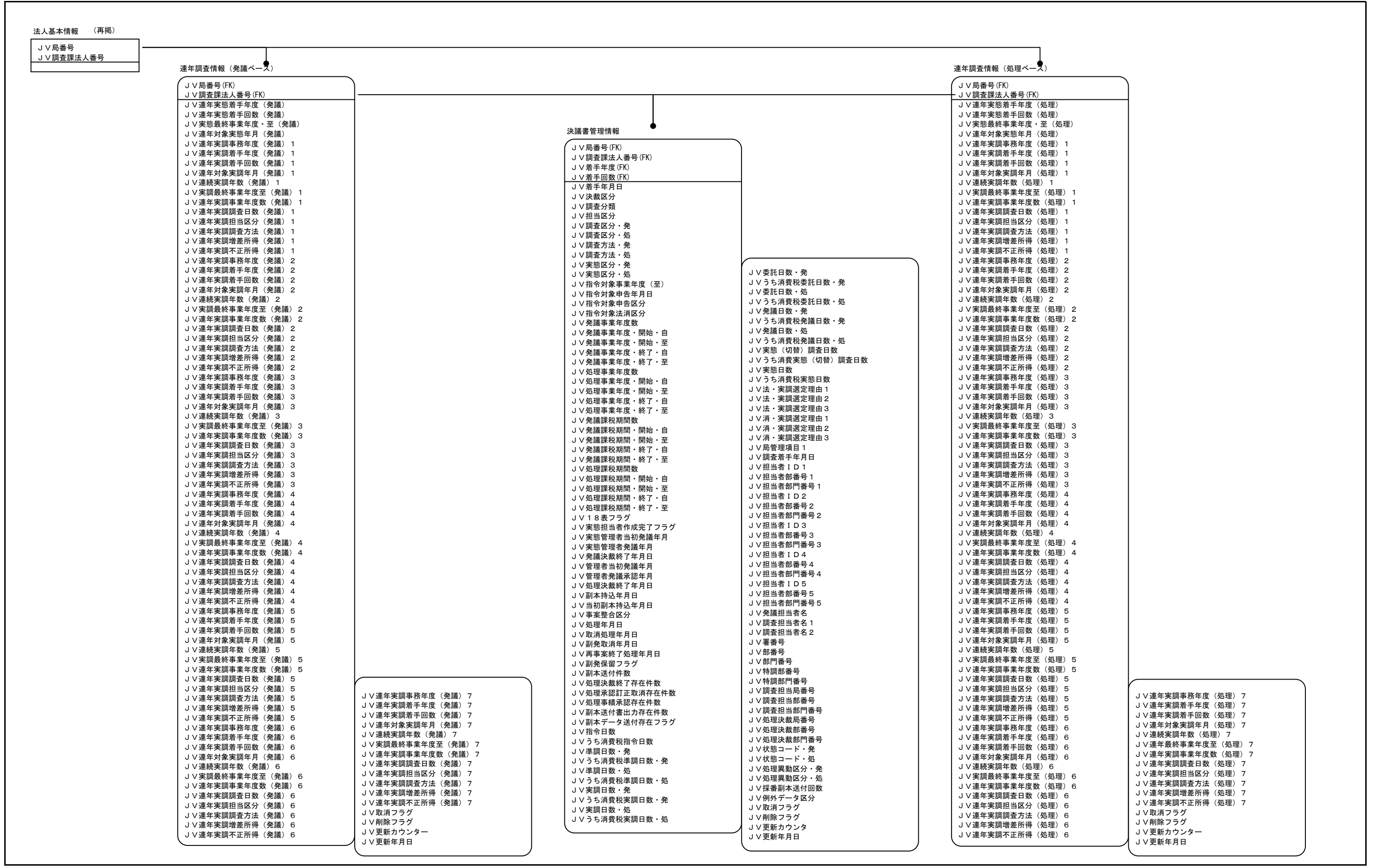

法人基本情報 (再掲)

J V局番号
J V調査課法人番号

資料収集活用情報

J V局番号 (FK)
J V調査課法人番号 (FK)
J V資料調査担当番号
J V資料調査担当部門番号
J V資料収集区分
J V資料情報提出年月
J V資料調査担当区分
J V資料事業年度 (至)
J V資料調査分類
J V着手年度
J V着手回数
J V資料収集日数
J V M T収集区分
J V資料状態区分
J V重要資料せん収集合計枚数
J V重要資料せん庁指定コード 1
J V重要資料せん庁指定 1 収集枚数
J V重要資料せん庁指定コード 2
J V重要資料せん庁指定 2 収集枚数
J V重要資料せん庁指定コード 3
J V重要資料せん庁指定 3 収集枚数
J V重要資料せん局指定コード 1
J V重要資料せん局指定 1 収集枚数
J V重要資料せん局指定コード 2
J V重要資料せん局指定 2 収集枚数
J V 実地調査資料収集合計枚数
J V 実地調査資料庁指定コード 1
J V 実地調査資料庁指定 1 収集枚数
J V 実地調査資料庁指定コード 2
J V 実地調査資料庁指定 2 収集枚数
J V 実地調査資料庁指定コード 3
J V 実地調査資料庁指定 3 収集枚数
J V 実地調査資料局指定コード 1
J V 実地調査資料局指定 1 収集枚数
J V 実地調査資料局指定コード 2
J V 実地調査資料局指定 2 収集枚数
J V マル特資料収集合計枚数
J V マル特資料庁指定コード 1
J V マル特資料庁指定 1 収集枚数
J V マル特資料庁指定コード 2
J V マル特資料庁指定 2 収集枚数
J V マル特資料庁指定コード 3
J V マル特資料庁指定 3 収集枚数
J V マル特資料局指定コード 1
J V マル特資料局指定 1 収集枚数
J V マル特資料局指定コード 2
J V マル特資料局指定 2 収集枚数
J V その他の資料収集合計枚数
J V その他の資料庁指定コード 1
J V その他の資料庁指定 1 収集枚数
J V その他の資料庁指定コード 2
J V その他の資料庁指定 2 収集枚数
J V その他の資料庁指定コード 3
J V その他の資料庁指定 3 収集枚数
J V その他の資料局指定コード 1
J V その他の資料局指定 1 収集枚数
J V その他の資料局指定コード 2
J V その他の資料局指定 2 収集枚数
J V 連絡せん等収集合計枚数
J V 連絡せん等庁指定コード 1
J V 連絡せん等庁指定 1 収集枚数
J V 連絡せん等庁指定コード 2
J V 連絡せん等庁指定 2 収集枚数
J V 連絡せん等庁指定コード 3
J V 連絡せん等庁指定 3 収集枚数
J V 連絡せん等局指定コード 1
J V 連絡せん等局指定 1 収集枚数
J V 連絡せん等局指定コード 2
J V 連絡せん等局指定 2 収集枚数
J V 合計うち M T 収集合計枚数
J V 合計うち M T 庁指定コード 1
J V 合計うち M T 庁指定 1 収集枚数
J V 合計うち M T 庁指定コード 2
J V 合計うち M T 庁指定 2 収集枚数
J V 合計うち M T 庁指定コード 3
J V 合計うち M T 庁指定 3 収集枚数

J V 合計うち M T 局指定コード 1
J V 合計うち M T 局指定 1 収集枚数
J V 合計うち M T 局指定コード 2
J V 合計うち M T 局指定 2 収集枚数
J V 振込決済重要資料法人作成枚数
J V 振込決済重要資料個人作成枚数
J V 振込決済その他資料法人作成枚数
J V 振込決済その他資料個人作成枚数
J V 金融機関重要資料作成枚数
J V 金融機関その他資料作成枚数
J V 海外取引重要資料作成枚数
J V 海外取引その他資料作成枚数
J V 機械化による資料作成枚数
J V 要収集事項連絡せん作成枚数
J V 外要収集枚数
J V 源泉所得税チェック表作成枚数
J V 各課部門事務連絡せん作成枚数
J V 印紙税課税連絡せん作成枚数
J V 源泉課税連絡せん作成枚数
J V 調査情報連絡せん作成枚数
J V 不明取引解明連絡せん作成枚数
J V 高額動産取引連絡せん作成枚数
J V その他連絡せん作成枚数
J V 重要資料せん活用対象枚数
J V 重要資料せん不適合有効枚数
J V 重要資料せん不適合内不正枚数
J V 重要資料せん増差所得金額
J V 重要資料せん内不正所得金額
J V 内局指定資料活用対象枚数
J V 内局指定資料不適合有効枚数
J V 内局指定資料不適合内不正枚数
J V 内局指定資料増差所得金額
J V 内局指定資料内不正所得金額
J V 実地調査資料活用対象枚数
J V 実地調査資料不適合有効枚数
J V 実地調査資料不適合内不正枚数
J V 実地調査資料増差所得金額
J V 実地調査資料内不正所得金額
J V 特別資料活用対象枚数
J V 特別資料不適合有効枚数
J V 特別資料不適合内不正枚数
J V 特別資料増差所得金額
J V 特別資料内不正所得金額
J V 特別収集資料活用対象枚数
J V 特別収集資料不適合有効枚数
J V 特別収集資料不適合内不正枚数
J V 特別収集資料増差所得金額
J V 特別収集資料内不正所得金額
J V その他の資料活用対象枚数
J V その他の資料不適合有効枚数
J V その他の資料不適合内不正枚数
J V その他の資料増差所得金額
J V その他の資料内不正所得金額
J V 取消フラグ
J V 削除フラグ
J V 更新カウンター
J V 更新年月日

法人基本情報 (再掲)

JV局番号
JV調査課法人番号

事業年度情報

JV局番号(FK)
JV調査課法人番号(FK)
JV事業年度(至)
JV1表等区分
JV法人税事業年度(自)
JV法人税期末申延区分
JV法人税期末申延年月日
JV法人税期末申延特例申請区分
JV法人税期末申延特例月数
JV法人税期末非同区分
JV法人税期末青白区分
JV法人税期末資本金額(直前)
JV法人税期末資本金額
JV法人税申告売上金額(当初)
JV法人税申告売上金額(最新)
JV法人税処理売上金額(最新)
JV法人税最新売上金額
JV法人税期末業種番号
JV法人税期末決算期区分
JV法人税期末決算期月数
JV法人税期末決算期上期
JV法人税期末決算期下期
JV法人税期末法人種別
JV法人税期末稼働状況区分
JV法人税期末所管指定区分
JV法人税期末外法管理区分
JV法人税申告区分00
JV法人税申告年月日00
JV法人税申告区分01
JV法人税申告年月日01
JV法人税申告区分02
JV法人税申告年月日02
JV法人税申告区分03
JV法人税申告年月日03
JV法人税申告区分04
JV法人税申告年月日04
JV法人税申告区分05
JV法人税申告年月日05
JV法人税申告区分06
JV法人税申告年月日06
JV法人税申告区分07
JV法人税申告年月日07
JV法人税申告区分08
JV法人税申告年月日08
JV法人税申告区分09
JV法人税申告年月日09
JV法人税処理回数1
JV法人税着手年度1
JV法人税着手回数1
JV法人税処理区分1
JV法人税処理決裁終了年月日1
JV法人税副本持込年月日1
JV法人税仮処理年月日1
JV法人税処理年月日1
JV法人税処理所得金額1
JV法人税対象申告年月日1
JV法人税処理回数2
JV法人税着手年度2
JV法人税着手回数2
JV法人税処理区分2
JV法人税処理決裁終了年月日2
JV法人税副本持込年月日2
JV法人税仮処理年月日2
JV法人税処理年月日2
JV法人税処理所得金額2
JV法人税対象申告年月日2
JV法人税処理回数3
JV法人税着手年度3
JV法人税着手回数3
JV法人税処理区分3
JV法人税処理決裁終了年月日3
JV法人税副本持込年月日3
JV法人税仮処理年月日3
JV法人税処理年月日3
JV法人税処理所得金額3
JV法人税対象申告年月日3

JV法人税処理回数4
JV法人税着手年度4
JV法人税着手回数4
JV法人税処理区分4
JV法人税処理決裁終了年月日4
JV法人税副本持込年月日4
JV法人税仮処理年月日4
JV法人税処理年月日4
JV法人税処理所得金額4
JV法人税対象申告年月日4
JV法人税処理回数5
JV法人税着手年度5
JV法人税着手回数5
JV法人税処理区分5
JV法人税処理決裁終了年月日5
JV法人税副本持込年月日5
JV法人税仮処理年月日5
JV法人税処理年月日5
JV法人税処理所得金額5
JV法人税対象申告年月日5
JV法人税処理回数6
JV法人税着手年度6
JV法人税着手回数6
JV法人税処理区分6
JV法人税処理決裁終了年月日6
JV法人税副本持込年月日6
JV法人税仮処理年月日6
JV法人税処理年月日6
JV法人税処理所得金額6
JV法人税対象申告年月日6
JV法人税処理回数7
JV法人税着手年度7
JV法人税着手回数7
JV法人税処理区分7
JV法人税処理決裁終了年月日7
JV法人税副本持込年月日7
JV法人税仮処理年月日7
JV法人税処理年月日7
JV法人税処理所得金額7
JV法人税対象申告年月日7
JV法人税処理回数8
JV法人税着手年度8
JV法人税着手回数8
JV法人税処理区分8
JV法人税処理決裁終了年月日8
JV法人税副本持込年月日8
JV法人税仮処理年月日8
JV法人税処理年月日8
JV法人税処理所得金額8
JV法人税対象申告年月日8
JV法人税処理回数9
JV法人税着手年度9
JV法人税着手回数9
JV法人税処理区分9
JV法人税処理決裁終了年月日9
JV法人税副本持込年月日9
JV法人税仮処理年月日9
JV法人税処理年月日9
JV法人税処理所得金額9
JV法人税対象申告年月日9
JV法人税処理回数10
JV法人税着手年度10
JV法人税着手回数10
JV法人税処理区分10
JV法人税処理決裁終了年月日10
JV法人税副本持込年月日10
JV法人税仮処理年月日10
JV法人税処理年月日10
JV法人税処理所得金額10
JV法人税対象申告年月日10
JV法人税採番処理回数
JV更新カウンター
JV更新年月日

法・決議書事業年度情報

JV局番号(FK)
JV調査課法人番号(FK)
JV発議処理区分
JV事業年度(至)(FK)
JV決議書1表等区分(FK)
JV処理回数
JV事業年度(自)
JV対象申告書申告区分
JV対象申告書申告年月日
JV対象決議書処理回数
JV対象処理区分
JV対象処理年月日
JV指導修正申告区分
JV指導修正申告年月日
JV期末資本金額
JV調査後売上金額
JV調査後所得金額
JV適及区分
JV法処理区分
JV処理決裁終了年月日
JV申告指導等コード
JV初再区分
JV当初副本持込年月日
JV副本持込年月日
JV処理年月日
JV決議書1表(1)作成要否
JV決議書1表(1)作成状況
JV決議書1表(1)例外区分
JV決議書1表(1)変更区分
JV決議書2表作成要否
JV決議書2表作成状況1
JV決議書2表作成状況2
JV決議書2表作成状況3
JV決議書2表作成状況4
JV加算税処理区分1
JV加算税処理区分2
JV加算税処理区分3
JV加算税処理区分4
JV決議書4表作成要否
JV決議書4表作成状況
JV決議書5表作成要否
JV決議書5表作成状況
JV決議書9-1表作成要否
JV決議書9-1表作成状況
JV決議書9-2表作成要否
JV決議書9-2表作成状況
JV決議書18表作成要否
JV決議書18表作成状況
JV加算税通知書作成要否
JV加算税通知書作成状況1
JV加算税通知書作成状況2
JV加算税通知書作成状況3
JV更正通知書作成要否
JV更正通知書作成状況
JV否認内訳書作成要否
JV否認内訳書作成状況
JV税額否認作成要否
JV税額否認作成状況
JV外国税額否認有無
JV外国税額控除否認容額
JV欠損繰戻し還付有無
JV法人特別税有無
JV検査院通知
JV検査院対象基準税額
JV事業年度月数
JV更正裁決区分
JV更正請求等年月日
JV重加算税率
JV過少申告加算税率(通常)
JV過少申告加算税率(加算)
JV無申告加算税率(申告)
JV無申告加算税率(追徴)

法・決議書18表情報

JV局番号(FK)
JV調査課法人番号(FK)
JV事業年度(至)
JV処理回数
JV調査日数
JV退職年金等積立額
JV適格退職年金契約額・特例
JV適格退職年金契約額・特例以外
JV厚生年金基金給付金額
JV勤労者財形給付金額
JV勤労者財形基金給付金額
JV合併法人分退職年金等積立金
JV被合併法人分退職年金等積立金
JV発生税額
JV差引納付すべき税額
JV無申告加算税
JV過少申告加算税
JV重加算税
JV退職年金等の増減額
JV着手年度
JV着手回数
JV決議書1表等区分
JV取消フラグ
JV削除フラグ
JV更新カウンタ
JV更新年月日

JV加算税定額基準額
JV決議書1表出力年月日
JV加算税通知書出力年月日
JV更正通知書出力年月日
JV状態コード
JV着手年度
JV着手回数
JV例外データ区分
JV取消フラグ
JV削除フラグ
JV更新カウンタ
JV更新年月日

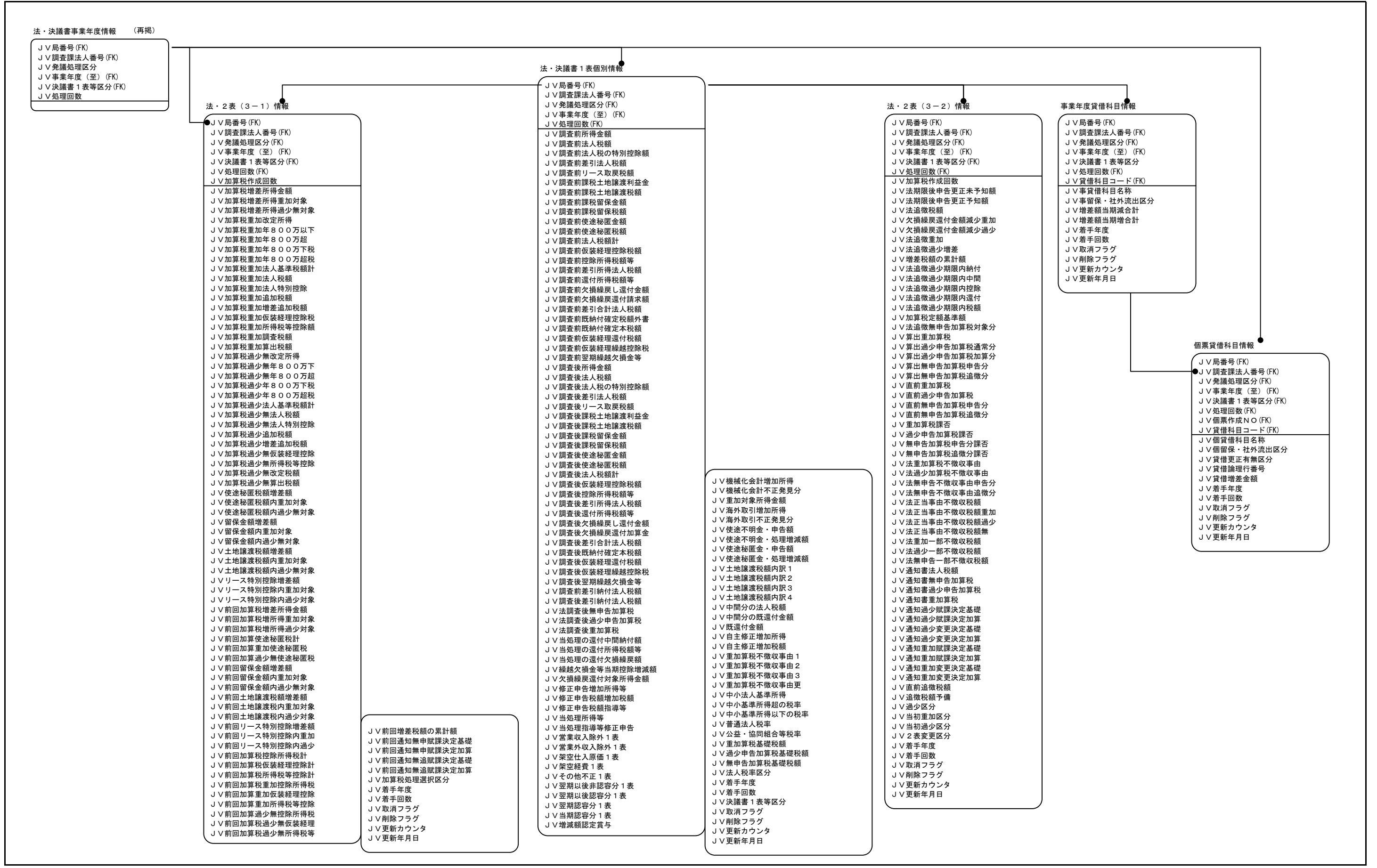

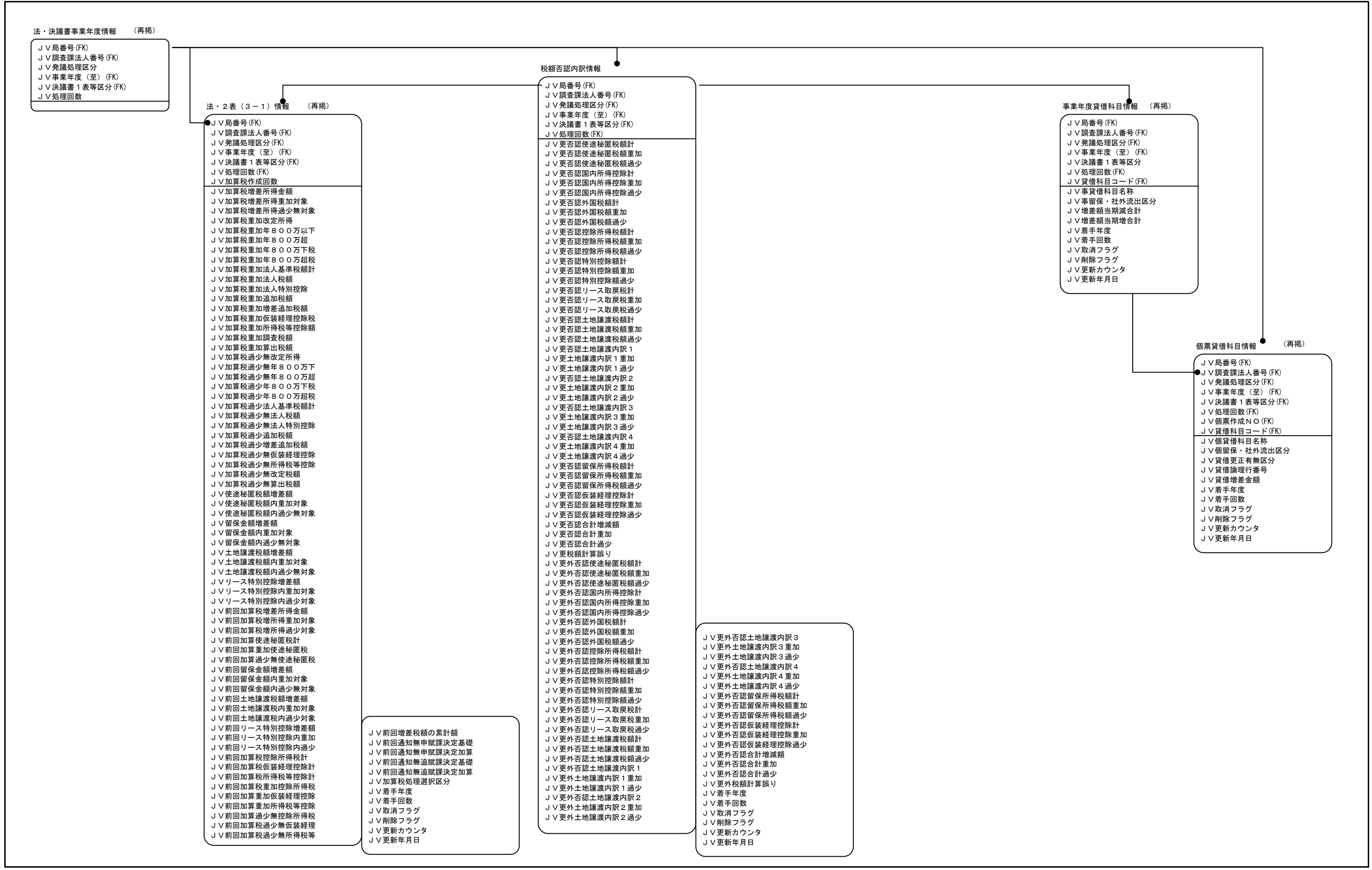

J V 前回増差税額の累計額
 J V 前回通知無申賦課決定基礎
 J V 前回通知無申賦課決定加算
 J V 前回通知無追賦課決定基礎
 J V 前回通知無追賦課決定加算
 J V 加算税処理選択区分
 J V 着手年度
 J V 着手回数
 J V 取消フラグ
 J V 削除フラグ
 J V 更新カウンタ
 J V 更新年月日

J V 更外否認土地譲渡内訳 3
 J V 更外土地譲渡内訳 3 重加
 J V 更外土地譲渡内訳 3 過少
 J V 更外否認土地譲渡内訳 4
 J V 更外土地譲渡内訳 4 重加
 J V 更外土地譲渡内訳 4 過少
 J V 更外否認留保所得税額計
 J V 更外否認留保所得税額重加
 J V 更外否認留保所得税額過少
 J V 更外否認仮装経理控除計
 J V 更外否認仮装経理控除重加
 J V 更外否認仮装経理控除過少
 J V 更外否認合計増減額
 J V 更外否認合計重加
 J V 更外否認合計過少
 J V 更外税額計算誤り
 J V 更外否認土地譲渡内訳 3
 J V 更外土地譲渡内訳 3 重加
 J V 更外土地譲渡内訳 3 過少
 J V 更外否認土地譲渡内訳 4
 J V 更外土地譲渡内訳 4 重加
 J V 更外土地譲渡内訳 4 過少
 J V 更外否認留保所得税額計
 J V 更外否認留保所得税額重加
 J V 更外否認留保所得税額過少
 J V 更外否認仮装経理控除計
 J V 更外否認仮装経理控除重加
 J V 更外否認仮装経理控除過少
 J V 更外否認合計増減額
 J V 更外否認合計重加
 J V 更外否認合計過少
 J V 更外税額計算誤り
 J V 着手年度
 J V 着手回数
 J V 取消フラグ
 J V 削除フラグ
 J V 更新カウンタ
 J V 更新年月日

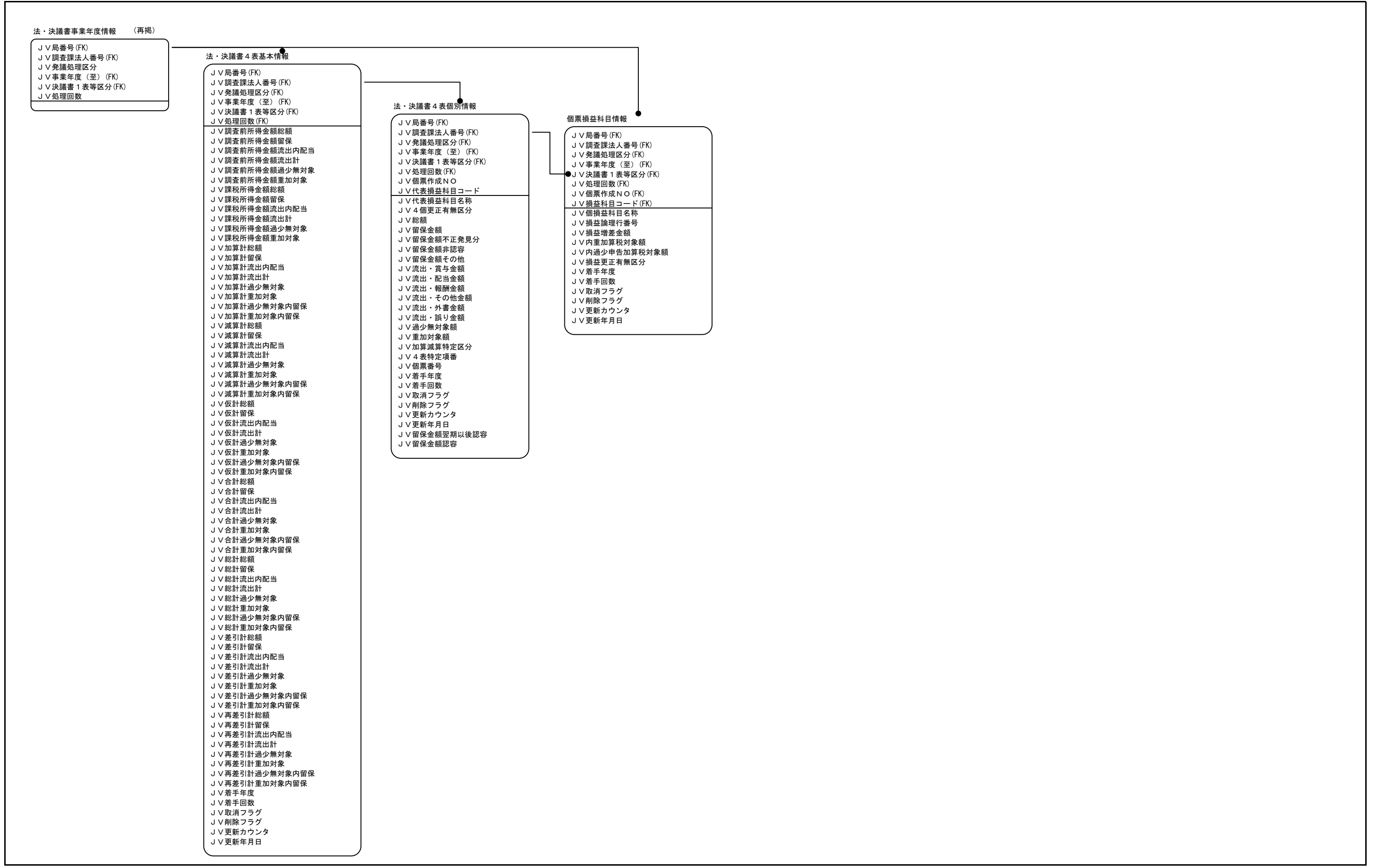

法・決議書事業年度情報 (再掲)

- J V局番号 (FK)
- J V調査課法人番号 (FK)
- J V発議処理区分
- J V事業年度 (至) (FK)
- J V決議書 1 表等区分 (FK)
- J V処理回数

法・決議書 5 表基本情報

- J V局番号 (FK)
- J V調査課法人番号 (FK)
- J V発議処理区分 (FK)
- J V事業年度 (至) (FK)
- J V決議書 1 表等区分 (FK)
- J V処理回数 (FK)
- J V期首現在当初申告額計
- J V当期減当初申告額計
- J V当期増当初申告額計
- J V利益処分当初申告額計
- J V差引翌期当初申告額計
- J V期首現在繰越損益金
- J V当期減繰越損益金
- J V当期増繰越損益金
- J V利益処分繰越損益金
- J V差引翌期繰越損益金
- J V期首現在納税充当金
- J V当期減納税充当金
- J V当期増納税充当金
- J V利益処分納税充当金
- J V差引翌期納税充当金
- J V期首現在小計
- J V当期減小計
- J V当期増小計
- J V利益処分小計
- J V差引翌期小計
- J V期首現在未納法人税
- J V当期減未納法人税
- J V当期増未納法人税
- J V利益処分未納法人税
- J V差引翌期未納法人税
- J V期首現在未納道府県税
- J V当期減未納道府県税
- J V当期増未納道府県税
- J V利益処分未納道府県税
- J V差引翌期未納道府県税
- J V期首現在未納市町村税
- J V当期減未納市町村税
- J V当期増未納市町村税
- J V利益処分未納市町村税
- J V差引翌期未納市町村税
- J V期首現在差引合計額
- J V当期減差引合計額
- J V当期増差引合計額
- J V利益処分差引合計額
- J V差引翌期差引合計額
- J V期首現在前回更正額計
- J V当期減前回更正額計
- J V当期増前回更正額計
- J V利益処分前回更正額計
- J V差引翌期前回更正額計
- J V直前期首現在差引合計額
- J V直前当期減差引合計額
- J V直前当期増差引合計額
- J V直前利益処分差引合計額
- J V直前差引翌期差引合計額
- J V今期期首現在繰越損益金
- J V今期当期減繰越損益金
- J V今期当期増繰越損益金
- J V今期利益処分繰越損益金
- J V今期差引翌期繰越損益金
- J V今期期首現在納税充当金
- J V今期当期減納税充当金
- J V今期当期増納税充当金
- J V今期利益処分納税充当金
- J V今期差引翌期納税充当金
- J V今期期首現在未納法人税
- J V今期当期減未納法人税
- J V今期当期増未納法人税
- J V今期利益処分未納法人税
- J V今期差引翌期未納法人税
- J V今期期首現在未納道府県税
- J V今期当期減未納道府県税
- J V今期当期増未納道府県税
- J V今期利益処分未納道府県税
- J V今期差引翌期未納道府県税
- J V今期期首現在未納市町村税
- J V今期当期減未納市町村税
- J V今期当期増未納市町村税
- J V今期利益処分未納市町村税
- J V今期差引翌期未納市町村税
- J V今期期首現在差引合計額
- J V今期当期減差引合計額
- J V今期当期増差引合計額
- J V今期利益処分差引合計額
- J V今期差引翌期差引合計額
- J V今期期首現在前回更正額計
- J V今期当期減前回更正額計
- J V今期当期増前回更正額計
- J V今期利益処分前回更正額計
- J V今期差引翌期前回更正額計
- J V直前期首現在差引合計額
- J V直前当期減差引合計額
- J V直前当期増差引合計額
- J V直前利益処分差引合計額
- J V直前差引翌期差引合計額
- J V今期期首現在繰越損益金
- J V今期当期減繰越損益金
- J V今期当期増繰越損益金
- J V今期利益処分繰越損益金
- J V今期差引翌期繰越損益金
- J V今期期首現在納税充当金
- J V今期当期減納税充当金
- J V今期当期増納税充当金
- J V今期利益処分納税充当金
- J V今期差引翌期納税充当金
- J V今期期首現在未納法人税
- J V今期当期減未納法人税
- J V今期当期増未納法人税
- J V今期利益処分未納法人税
- J V今期差引翌期未納法人税
- J V今期期首現在未納道府県税
- J V今期当期減未納道府県税
- J V今期当期増未納道府県税
- J V今期利益処分未納道府県税
- J V今期差引翌期未納道府県税
- J V今期期首現在未納市町村税
- J V今期当期減未納市町村税
- J V今期当期増未納市町村税
- J V今期利益処分未納市町村税
- J V今期差引翌期未納市町村税
- J V今期期首現在差引合計額
- J V今期当期減差引合計額
- J V今期当期増差引合計額
- J V今期利益処分差引合計額
- J V今期差引翌期差引合計額
- J V今期期首現在前回更正額計
- J V今期当期減前回更正額計
- J V今期当期増前回更正額計
- J V今期利益処分前回更正額計
- J V今期差引翌期前回更正額計
- J V直前期首現在差引合計額
- J V直前当期減差引合計額
- J V直前当期増差引合計額
- J V直前利益処分差引合計額
- J V直前差引翌期差引合計額

- J V今期期首現在未納道府県税
- J V今回当期減未納道府県税
- J V今回当期増未納道府県税
- J V今回利益処分未納道府県税
- J V今回差引翌期未納道府県税
- J V今回期首現在未納市町村税
- J V今回当期減未納市町村税
- J V今回当期増未納市町村税
- J V今回利益処分未納市町村税
- J V今回差引翌期未納市町村税
- J V期首現在未納市町村税
- J V当期減未納市町村税
- J V当期増未納市町村税
- J V利益処分未納市町村税
- J V差引翌期未納市町村税
- J V期首現在未納道府県税
- J V当期減未納道府県税
- J V当期増未納道府県税
- J V利益処分未納道府県税
- J V差引翌期未納道府県税
- J V期首現在未納市町村税
- J V当期減未納市町村税
- J V当期増未納市町村税
- J V利益処分未納市町村税
- J V差引翌期未納市町村税
- J V期首現在未納法人税
- J V当期減未納法人税
- J V当期増未納法人税
- J V利益処分未納法人税
- J V差引翌期未納法人税
- J V期首現在未納道府県税
- J V当期減未納道府県税
- J V当期増未納道府県税
- J V利益処分未納道府県税
- J V差引翌期未納道府県税
- J V期首現在未納市町村税
- J V当期減未納市町村税
- J V当期増未納市町村税
- J V利益処分未納市町村税
- J V差引翌期未納市町村税
- J V期首現在差引合計額
- J V当期減差引合計額
- J V当期増差引合計額
- J V利益処分差引合計額
- J V差引翌期差引合計額
- J V期首現在前回更正額計
- J V当期減前回更正額計
- J V当期増前回更正額計
- J V利益処分前回更正額計
- J V差引翌期前回更正額計
- J V直前期首現在差引合計額
- J V直前当期減差引合計額
- J V直前当期増差引合計額
- J V直前利益処分差引合計額
- J V直前差引翌期差引合計額

- J V利益処分仮払消費税額等重
- J V利益処分仮払消費税額等重
- J V差引翌期仮払消費税額等重
- J V差引翌期仮払消費税額等重
- J V未収消費税名称
- J V期首現在未収消費税
- J V当期増未収消費税
- J V利益処分未収消費税
- J V差引翌期未収消費税
- J V未払消費税名称
- J V期首現在未払消費税
- J V当期減未払消費税
- J V当期増未払消費税
- J V利益処分未払消費税
- J V差引翌期未払消費税
- J V未収地方消費税名称
- J V期首現在未収地方消費税
- J V当期減未収地方消費税
- J V当期増未収地方消費税
- J V利益処分未収地方消費税
- J V差引翌期未収地方消費税
- J V未払地方消費税名称
- J V期首現在未払地方消費税
- J V当期減未払地方消費税
- J V当期増未払地方消費税
- J V利益処分未払地方消費税
- J V差引翌期未払地方消費税
- J V未収消費税率等名称
- J V期首現在未収消費税率等
- J V当期減未収消費税率等
- J V当期増未収消費税率等
- J V利益処分未収消費税率等
- J V差引翌期未収消費税率等
- J V未払消費税率等名称
- J V期首現在未払消費税率等
- J V当期減未払消費税率等
- J V当期増未払消費税率等
- J V利益処分未払消費税率等
- J V差引翌期未払消費税率等
- J V法人経理誤り額名称
- J V期首現在法人経理誤り額
- J V当期減法人経理誤り額
- J V当期増法人経理誤り額
- J V利益処分法人経理誤り額
- J V差引翌期法人経理誤り額
- J V時効分受入名称
- J V期首現在時効分受入額
- J V当期減時効分受入額
- J V当期増時効分受入額
- J V利益処分時効分受入額
- J V差引翌期時効分受入額
- J V合併分受入名称
- J V期首現在合併分受入額
- J V当期減合併分受入額
- J V当期増合併分受入額
- J V利益処分合併分受入額
- J V差引翌期合併分受入額
- J V消費振替フラグ
- J V合計消費税振替フラグ
- J V振分消費税振替フラグ
- J V消費税振替順 1
- J V消費税振替順 2
- J V着手年度
- J V着手回数
- J V取消フラグ
- J V削除フラグ
- J V更新カウンタ
- J V更新年月日

法・決議書 5 表個別情報

- J V局番号 (FK)
- J V調査課法人番号 (FK)
- J V発議処理区分 (FK)
- J V事業年度 (至) (FK)
- J V決議書 1 表等区分 (FK)
- J V処理回数 (FK)
- J V貸借科目コード
- J V 5 表貸借科目名称
- J V期首現在利益積立金額
- J V 5 表増減額当期減合計
- J V 5 表増減額当期増合計
- J V 5 表利益処分増減合計
- J V差引翌期利益積立金額
- J V着手年度
- J V着手回数
- J V取消フラグ
- J V削除フラグ
- J V更新カウンタ
- J V更新年月日

事業年度貸借科目情報

- J V局番号 (FK)
- J V調査課法人番号 (FK)
- J V発議処理区分 (FK)
- J V事業年度 (至) (FK)
- J V決議書 1 表等区分
- J V処理回数 (FK)
- J V貸借科目コード (FK)
- J V事業貸借科目名称
- J V事業留保・社外流出区分
- J V増減額当期減合計
- J V増減額当期増合計
- J V着手年度
- J V着手回数
- J V取消フラグ
- J V削除フラグ
- J V更新カウンタ
- J V更新年月日

法・決議書事業年度情報 (再掲)

- JV局番号 (FK)
- JV調査課法人番号 (FK)
- JV発議処理区分
- JV事業年度 (至) (FK)
- JV決議書1表等区分 (FK)
- JV処理回数

法・19-1表個別情報

- JV局番号 (FK)
- JV調査課法人番号 (FK)
- JV発議処理区分 (FK)
- JV事業年度 (至) (FK)
- JV処理回数 (FK)
- JV着手年度
- JV着手回数
- JV決議書1表等区分
- JV調査前所得金額
- JV調査前対象金額1
- JV調査前相当額1
- JV調査前対象金額2
- JV調査前相当額2
- JV調査前相当額計
- JV調査前課税土地譲渡利益金
- JV調査前課税土地譲渡税額
- JV調査前使途秘匿金額
- JV調査前使途秘匿税額
- JV調査前法人税額計
- JV調査前免除税額
- JV調査前清算所得分
- JV調査前清算所得相当額
- JV調査前差引税額
- JV調査前控除所得税額等
- JV調査前差引所得法人税額
- JV調査前控除不可所得税額等
- JV調査前既納付確定本税額
- JV調査前差引納付法人税額
- JV調査前翌期繰越欠損金等
- JV調査後所得金額
- JV調査後対象金額1
- JV調査後相当額1
- JV調査後対象金額2
- JV調査後相当額2
- JV調査後相当額計
- JV調査後課税土地譲渡利益金
- JV調査後課税土地譲渡税額
- JV調査後使途秘匿金額
- JV調査後使途秘匿税額
- JV調査後法人税額計
- JV調査後免除税額
- JV調査後清算所得分
- JV調査後清算所得相当額
- JV調査後差引税額
- JV調査後控除所得税額等
- JV調査後差引所得法人税額
- JV調査後控除不可所得税額等
- JV調査後既納付確定本税額
- JV調査後差引納付法人税額
- JV調査後無申告加算税
- JV調査後過少申告加算税
- JV調査後重加算税
- JV調査後翌期繰越欠損金等
- JV当処理所得等
- JV当処理指導等修正申告
- JV修正申告税額増加税額
- JV修正申告税額指導等
- JV修正申告増加所得等
- JV不正発見分計
- JV繰越欠損金等当期控除増減額
- JV使途不明金・申告額
- JV使途不明金・処理増減額
- JV使途秘匿金・申告額
- JV使途秘匿金・処理増減額
- JV土地譲渡税額内訳1
- JV土地譲渡税額内訳2
- JV土地譲渡税額内訳3
- JV土地譲渡税額内訳4
- JV19-1税率規準金額
- JV19-1基準金額超税率
- JV19-1規準金額以下税率
- JV19-1その他税率
- JV一部分配内清算所得税率
- JV重加算税基礎税額

法・19-2表個別情報

- JV局番号 (FK)
- JV調査課法人番号 (FK)
- JV発議処理区分 (FK)
- JV事業年度 (至) (FK)
- JV処理回数 (FK)
- JV着手年度
- JV着手回数
- JV清算期間 (自)
- JV決議書1表等区分
- JV調査前清算所得金額
- JV調査前所得金額1
- JV調査前相当額1
- JV調査前所得金額2
- JV調査前相当額2
- JV調査前法人税額
- JV調査前課税土地譲渡利益金
- JV調査前課税土地譲渡税額
- JV調査前使途秘匿金額
- JV調査前使途秘匿税額
- JV調査前法人税額計
- JV調査前所得税額
- JV調査前みなし配当相当額
- JV調査前控除税額計
- JV調査前差引法人税額
- JV調査前還付所得税額等
- JV調査前再差引法人税額
- JV調査前既納付確定本税額
- JV調査前差引納付法人税額
- JV調査後清算所得金額
- JV調査後所得金額1
- JV調査後相当額1
- JV調査後所得金額2
- JV調査後相当額2
- JV調査後法人税額
- JV調査後課税土地譲渡利益金
- JV調査後課税土地譲渡税額
- JV調査後使途秘匿金額
- JV調査後使途秘匿税額
- JV調査後法人税額計
- JV調査後所得税額
- JV調査後みなし配当相当額
- JV調査後控除税額計
- JV調査後差引法人税額
- JV調査後還付所得税額等
- JV調査後再差引法人税額
- JV調査後既納付確定本税額
- JV調査後差引納付法人税額
- JV調査後無申告加算税
- JV調査後過少申告加算税
- JV調査後重加算税
- JV当処理の還付予納額
- JV当処理の還付所得税額等
- JV当処理所得等
- JV当処理指導等修正申告
- JV修正申告税額増加税額
- JV修正申告税額指導等
- JV修正申告増加所得等
- JV不正発見分計
- JV清算中の各事業年度額1
- JV清算中の各事業年度額2
- JV清算中の各事業年度額3
- JV清算中の各事業年度額4
- JV清算中の各事業年度額5
- JV清算中の各事業年度1
- JV清算中の各事業年度2
- JV清算中の各事業年度3
- JV清算中の各事業年度4
- JV清算中の各事業年度5
- JV現・過区分1
- JV現・過区分2
- JV現・過区分3
- JV現・過区分4
- JV現・過区分5
- JV一部分配金1
- JV一部分配金2
- JV一部分配金3

- JV過少申告加算税基礎税額
- JV無申告加算税基礎税額
- JV法人税率区分
- JV取消フラグ
- JV削除フラグ
- JV更新カウンタ
- JV更新年月日

- JV一部分配事業年度1
- JV一部分配事業年度2
- JV一部分配事業年度3
- JV一部分配現・過区分1
- JV一部分配現・過区分2
- JV一部分配現・過区分3
- JV現年度計
- JV過年度計
- JV使途不明金・申告額
- JV使途不明金・処理増減額
- JV使途秘匿金・申告額
- JV使途秘匿金・処理増減額
- JV土地譲渡税額内訳1
- JV土地譲渡税額内訳2
- JV土地譲渡税額内訳3
- JV土地譲渡税額内訳4
- JV利益積立金等以外の税率
- JV利益積立金等の税率
- JV重加算税基礎税額
- JV過少申告加算税基礎税額
- JV無申告加算税基礎税額
- JV取消フラグ
- JV削除フラグ
- JV更新カウンタ
- JV更新年月日

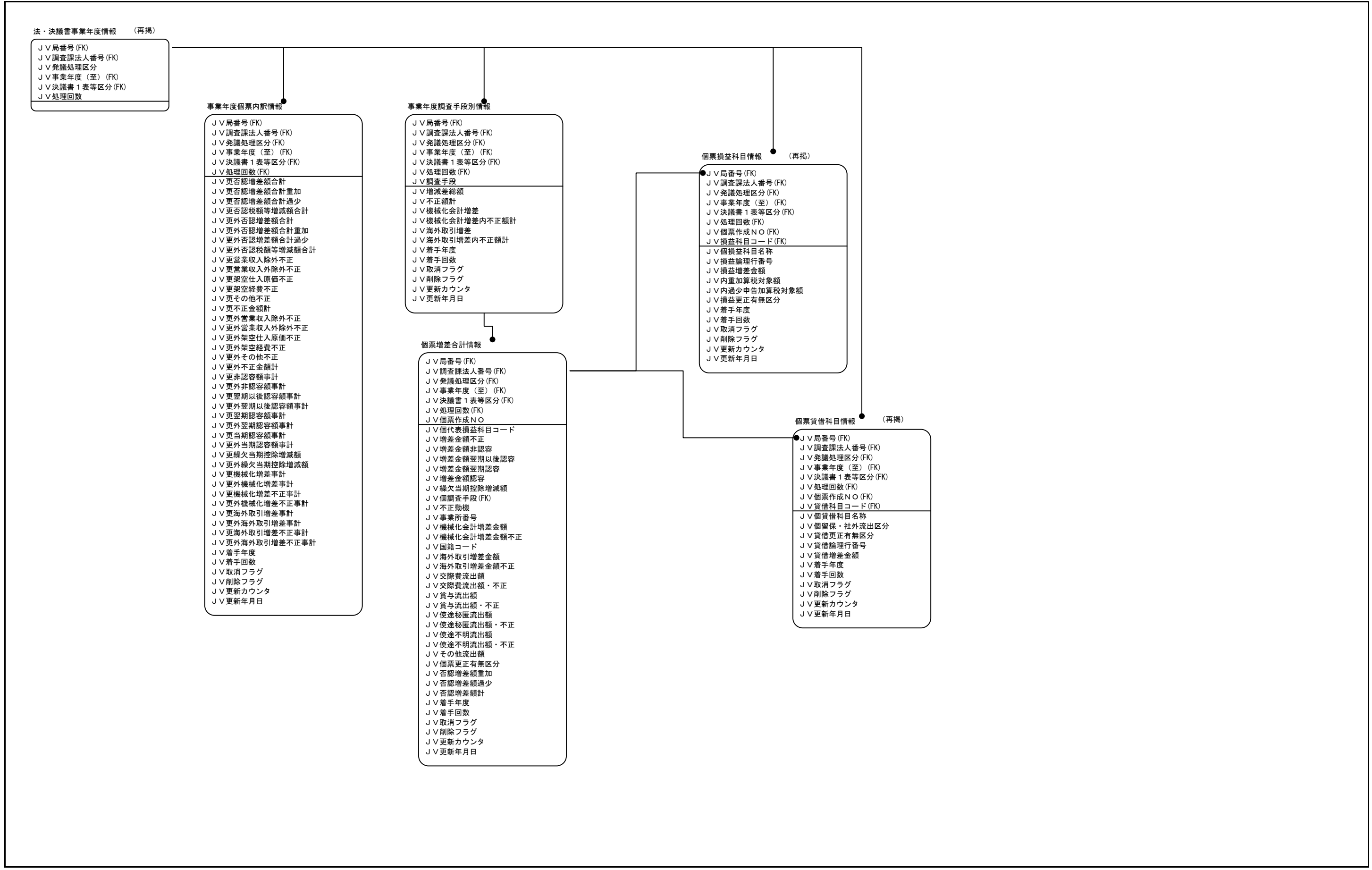

法人基本情報 (再掲)

JV局番号
JV調査課法人番号

課税期間情報

JV局番号(FK)
JV調査課法人番号
JV課税期間(至)
JV消費税決議書区分
JV消費税課税期間(自)
JV消費税事業年度(自)
JV消費税事業年度(至)
JV消費税期末申延区分
JV消費税期末申延年月日
JV消費税期末申延特例申請区分
JV消費税期末申延特例月数
JV消費税期末非同区分
JV消費税期末資本金額(直前)
JV消費税期末資本金額
JV申告課税資産の譲渡等(当初)
JV申告課税資産の譲渡等(最新)
JV処理課税資産の譲渡等(最新)
JV最新課税資産の譲渡等
JV消費税期末業種番号
JV消費税期末法人種別
JV消費税期末稼働状況区分
JV消費税期末所管指定区分
JV消費税期末外法管理区分
JV消費税期末期間特例適用区分
JV消費税申告区分00
JV消費税申告年月日00
JV消費税申告区分01
JV消費税申告年月日01
JV消費税申告区分02
JV消費税申告年月日02
JV消費税申告区分03
JV消費税申告年月日03
JV消費税申告区分04
JV消費税申告年月日04
JV消費税申告区分05
JV消費税申告年月日05
JV消費税申告区分06
JV消費税申告年月日06
JV消費税申告区分07
JV消費税申告年月日07
JV消費税申告区分08
JV消費税申告年月日08
JV消費税申告区分09
JV消費税申告年月日09
JV消費税処理回数1
JV消費税着手年度1
JV消費税着手回数1
JV消費税処理区分1
JV消費税処理決裁終了年月日1
JV消費税副本持込年月日1
JV消費税仮処理年月日1
JV消費税処理年月日1
JV消費税処理課税標準額計1
JV消費税対象申告年月日1
JV消費税処理回数2
JV消費税着手年度2
JV消費税着手回数2
JV消費税処理区分2
JV消費税処理決裁終了年月日2
JV消費税副本持込年月日2
JV消費税仮処理年月日2
JV消費税処理年月日2
JV消費税処理課税標準額計2
JV消費税対象申告年月日2
JV消費税処理回数3
JV消費税着手年度3
JV消費税着手回数3
JV消費税処理区分3
JV消費税処理決裁終了年月日3
JV消費税副本持込年月日3
JV消費税仮処理年月日3
JV消費税処理年月日3
JV消費税処理課税標準額計3
JV消費税対象申告年月日3

JV消費税処理回数4
JV消費税着手年度4
JV消費税着手回数4
JV消費税処理区分4
JV消費税処理決裁終了年月日4
JV消費税副本持込年月日4
JV消費税仮処理年月日4
JV消費税処理年月日4
JV消費税処理課税標準額計4
JV消費税対象申告年月日4
JV消費税処理回数5
JV消費税着手年度5
JV消費税着手回数5
JV消費税処理区分5
JV消費税処理決裁終了年月日5
JV消費税副本持込年月日5
JV消費税仮処理年月日5
JV消費税処理年月日5
JV消費税処理課税標準額計5
JV消費税対象申告年月日5
JV消費税処理回数6
JV消費税着手年度6
JV消費税着手回数6
JV消費税処理区分6
JV消費税処理決裁終了年月日6
JV消費税副本持込年月日6
JV消費税仮処理年月日6
JV消費税処理年月日6
JV消費税処理課税標準額計6
JV消費税対象申告年月日6
JV消費税処理回数7
JV消費税着手年度7
JV消費税着手回数7
JV消費税処理区分7
JV消費税処理決裁終了年月日7
JV消費税副本持込年月日7
JV消費税仮処理年月日7
JV消費税処理年月日7
JV消費税処理課税標準額計7
JV消費税対象申告年月日7
JV消費税処理回数8
JV消費税着手年度8
JV消費税着手回数8
JV消費税処理区分8
JV消費税処理決裁終了年月日8
JV消費税副本持込年月日8
JV消費税仮処理年月日8
JV消費税処理年月日8
JV消費税処理課税標準額計8
JV消費税対象申告年月日8
JV消費税処理回数9
JV消費税着手年度9
JV消費税着手回数9
JV消費税処理区分9
JV消費税処理決裁終了年月日9
JV消費税副本持込年月日9
JV消費税仮処理年月日9
JV消費税処理年月日9
JV消費税処理課税標準額計9
JV消費税対象申告年月日9
JV消費税処理回数10
JV消費税着手年度10
JV消費税着手回数10
JV消費税処理区分10
JV消費税処理決裁終了年月日10
JV消費税副本持込年月日10
JV消費税仮処理年月日10
JV消費税処理年月日10
JV消費税処理課税標準額計10
JV消費税対象申告年月日10
JV消費税採番処理回数
JV更新力ウンター
JV更新年月日

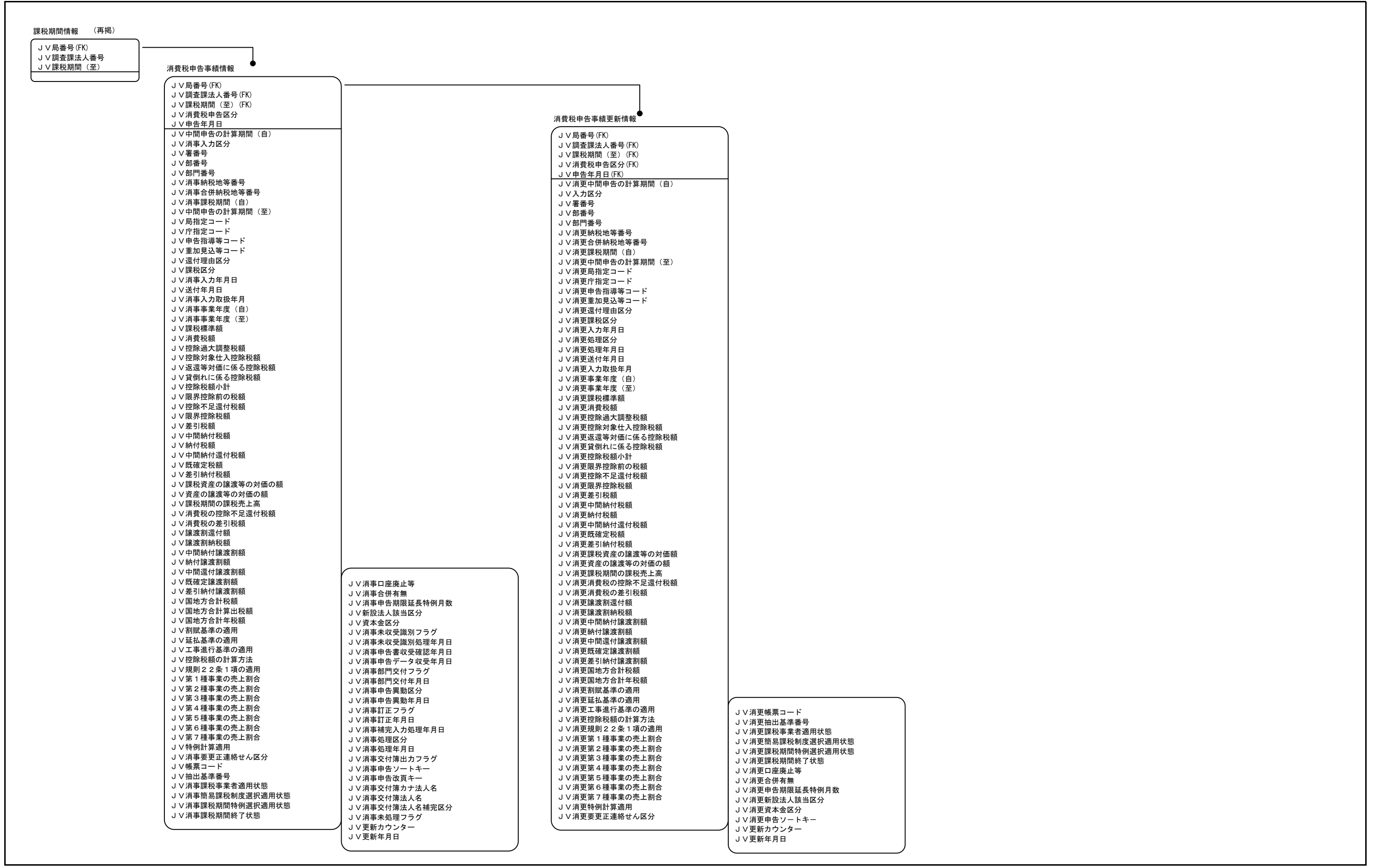

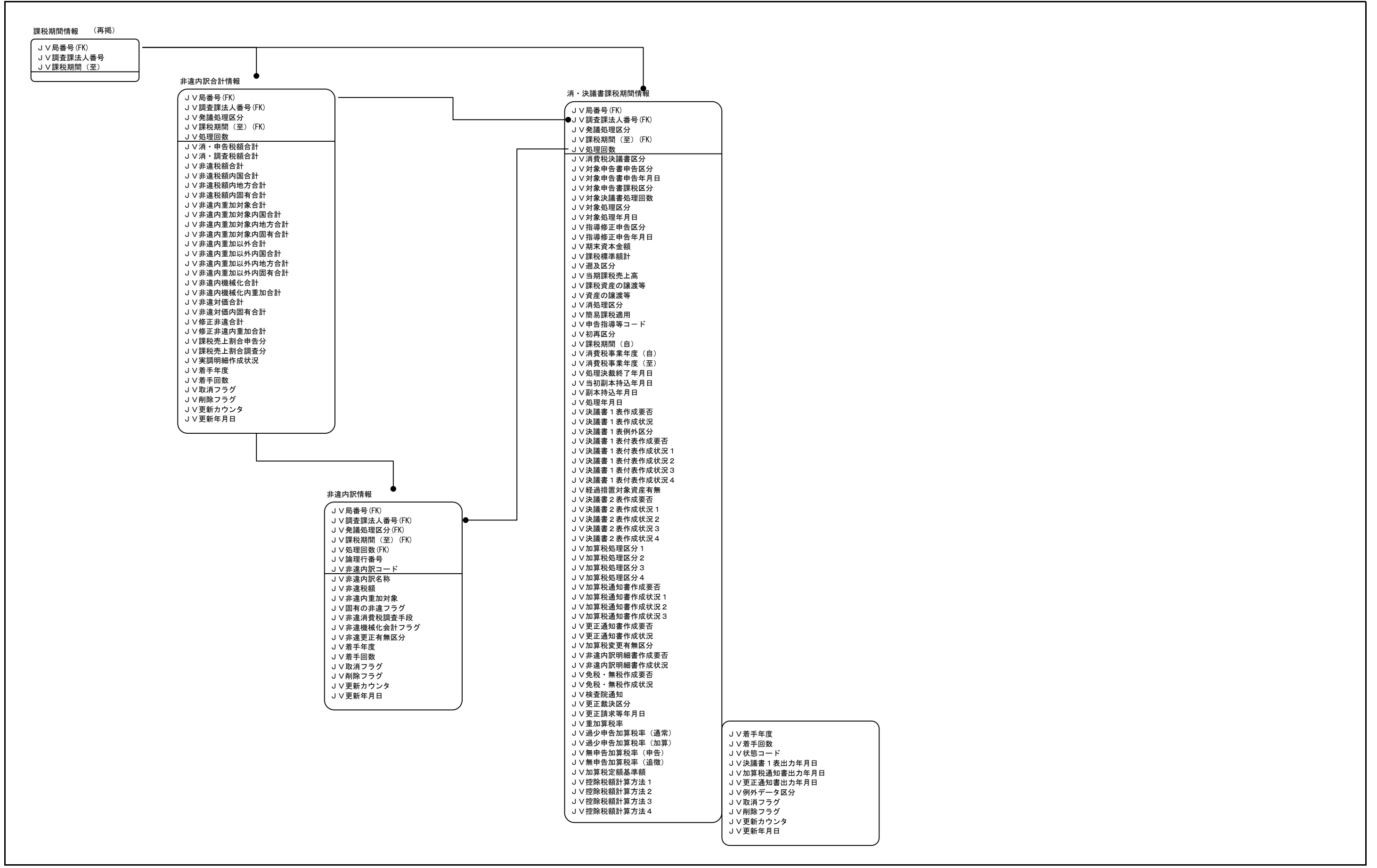

課税期間情報 (再掲)

- J V 局番号 (FK)
- J V 調査課法人番号
- J V 課税期間 (至)

消・決議書課税期間情報 (再掲)

- J V 局番号 (FK)
- J V 調査課法人番号 (FK)
- J V 免議処理区分
- J V 課税期間 (至) (FK)
- J V 処理回数

消・決議書付表 1 情報

- J V 局番号 (FK)
- J V 調査課法人番号 (FK)
- J V 免議処理区分 (FK)
- J V 課税期間 (至) (FK)
- J V 処理回数 (FK)
- J V 付表区分
- J V 調査後課税標準額・旧
- J V 調査後消費税額・旧
- J V 調査後過大調整税額・旧
- J V 調査後控除税額仕入・旧
- J V 調査後控除税額返還・旧
- J V 調査後控除税額貸倒れ・旧
- J V 調査後控除税額計・旧
- J V 調査後控除不足還付税額・旧
- J V 調査後差引税額・旧
- J V 調査後合計差引税額・旧
- J V 調査後地方消費税課税標準額・旧
- J V 調査後譲渡割額・旧
- J V 調査後課税標準額・新
- J V 調査後消費税額・新
- J V 調査後過大調整税額・新
- J V 調査後控除税額仕入・新
- J V 調査後控除税額返還・新
- J V 調査後控除税額貸倒れ・新
- J V 調査後控除税額計・新
- J V 調査後控除不足還付税額・新
- J V 調査後差引税額・新
- J V 調査後合計差引税額・新
- J V 調査後地方消費税課税標準額・新
- J V 調査後譲渡割額・新
- J V 調査後課税標準額・計
- J V 調査後消費税額・計
- J V 調査後過大調整税額・計
- J V 調査後控除税額仕入・計
- J V 調査後控除税額返還・計
- J V 調査後控除税額貸倒れ・計
- J V 調査後控除税額計・計
- J V 調査後控除不足還付税額・計
- J V 調査後差引税額・計
- J V 調査後合計差引税額・計
- J V 調査後地方消費税課税標準額・計
- J V 調査後譲渡割額・計
- J V 調査後限界控除税額
- J V 追加対象課税標準額・旧
- J V 追加対象消費税額・旧
- J V 追加対象過大調整税額・旧
- J V 追加対象控除税額仕入・旧
- J V 追加対象控除税額返還・旧
- J V 追加対象控除税額貸倒れ・旧
- J V 追加対象控除税額計・旧
- J V 追加対象控除不足還付税額・旧
- J V 追加対象差引税額・旧
- J V 追加対象合計差引税額・旧
- J V 追加対象地方消費税課税標準額・旧
- J V 追加対象譲渡割額・旧
- J V 追加以外課税標準額・新
- J V 追加以外消費税額・新
- J V 追加以外過大調整税額・新
- J V 追加以外控除税額仕入・新
- J V 追加以外控除税額返還・新
- J V 追加以外控除税額貸倒れ・新
- J V 追加以外控除税額計・新
- J V 追加以外控除不足還付税額・新
- J V 追加以外差引税額・新
- J V 追加以外合計差引税額・新
- J V 追加以外地方消費税課税標準額・新
- J V 追加以外譲渡割額・新
- J V 追加以外課税標準額・計
- J V 追加以外消費税額・計
- J V 追加以外過大調整税額・計
- J V 追加以外控除税額仕入・計
- J V 追加以外控除税額返還・計
- J V 追加以外控除税額貸倒れ・計
- J V 追加以外控除税額計・計
- J V 追加以外控除不足還付税額・計
- J V 追加以外差引税額・計
- J V 追加以外合計差引税額・計
- J V 追加以外地方消費税課税標準額・計
- J V 追加以外譲渡割額・計
- J V 追加以外限界控除税額
- J V 追加以外課税標準額・旧
- J V 追加以外消費税額・旧
- J V 追加以外過大調整税額・旧
- J V 追加以外控除税額仕入・旧

- J V 過少対象課税標準額・旧
- J V 過少対象消費税額・旧
- J V 過少対象過大調整税額・旧
- J V 過少対象控除税額仕入・旧
- J V 過少対象控除税額返還・旧
- J V 過少対象控除税額貸倒れ・旧
- J V 過少対象控除税額計・旧
- J V 過少対象控除不足還付税額・旧
- J V 過少対象差引税額・旧
- J V 過少対象合計差引税額・旧
- J V 過少対象地方消費税課税標準額・旧
- J V 過少対象譲渡割額・旧
- J V 過少対象消費税額・新
- J V 過少対象過大調整税額・新
- J V 過少対象控除税額仕入・新
- J V 過少対象控除税額返還・新
- J V 過少対象控除税額貸倒れ・新
- J V 過少対象控除税額計・新
- J V 過少対象控除不足還付税額・新
- J V 過少対象差引税額・新
- J V 過少対象合計差引税額・新
- J V 過少対象地方消費税課税標準額・新
- J V 過少対象譲渡割額・新
- J V 過少対象課税標準額・計
- J V 過少対象消費税額・計
- J V 過少対象過大調整税額・計
- J V 過少対象控除税額仕入・計
- J V 過少対象控除税額返還・計
- J V 過少対象控除税額貸倒れ・計
- J V 過少対象控除税額計・計
- J V 過少対象控除不足還付税額・計
- J V 過少対象差引税額・計
- J V 過少対象合計差引税額・計
- J V 過少対象地方消費税課税標準額・計
- J V 過少対象譲渡割額・計
- J V 追加以外課税標準額・旧
- J V 追加以外消費税額・旧
- J V 追加以外過大調整税額・旧
- J V 追加以外控除税額仕入・旧
- J V 追加以外控除税額返還・旧
- J V 追加以外控除税額貸倒れ・旧
- J V 追加以外控除税額計・旧
- J V 追加以外控除不足還付税額・旧
- J V 追加以外差引税額・旧
- J V 追加以外合計差引税額・旧
- J V 追加以外地方消費税課税標準額・旧
- J V 追加以外譲渡割額・旧
- J V 追加以外課税標準額・新
- J V 追加以外消費税額・新
- J V 追加以外過大調整税額・新
- J V 追加以外控除税額仕入・新
- J V 追加以外控除税額返還・新
- J V 追加以外控除税額貸倒れ・新
- J V 追加以外控除税額計・新
- J V 追加以外控除不足還付税額・新
- J V 追加以外差引税額・新
- J V 追加以外合計差引税額・新
- J V 追加以外地方消費税課税標準額・新
- J V 追加以外譲渡割額・新
- J V 追加以外課税標準額・計
- J V 追加以外消費税額・計
- J V 追加以外過大調整税額・計
- J V 追加以外控除税額仕入・計
- J V 追加以外控除税額返還・計
- J V 追加以外控除税額貸倒れ・計
- J V 追加以外控除税額計・計
- J V 追加以外控除不足還付税額・計
- J V 追加以外差引税額・計
- J V 追加以外合計差引税額・計
- J V 追加以外地方消費税課税標準額・計
- J V 追加以外譲渡割額・計
- J V 追加以外限界控除税額
- J V 追加以外課税標準額・旧
- J V 追加以外消費税額・旧
- J V 追加以外過大調整税額・旧
- J V 追加以外控除税額仕入・旧

- J V 加算以外控除税額返還・旧
- J V 加算以外控除税額貸倒れ・旧
- J V 加算以外控除税額計・旧
- J V 加算以外控除不足還付税額・旧
- J V 加算以外差引税額・旧
- J V 加算以外合計差引税額・旧
- J V 加算以外地方消費税課税標準額・旧
- J V 加算以外譲渡割額・旧
- J V 加算以外課税標準額・新
- J V 加算以外消費税額・新
- J V 加算以外過大調整税額・新
- J V 加算以外控除税額仕入・新
- J V 加算以外控除税額返還・新
- J V 加算以外控除税額貸倒れ・新
- J V 加算以外控除税額計・新
- J V 加算以外控除不足還付税額・新
- J V 加算以外差引税額・新
- J V 加算以外合計差引税額・新
- J V 加算以外地方消費税課税標準額・新
- J V 加算以外譲渡割額・新
- J V 加算以外課税標準額・計
- J V 加算以外消費税額・計
- J V 加算以外過大調整税額・計
- J V 加算以外控除税額仕入・計
- J V 加算以外控除税額返還・計
- J V 加算以外控除税額貸倒れ・計
- J V 加算以外控除税額計・計
- J V 加算以外控除不足還付税額・計
- J V 加算以外差引税額・計
- J V 加算以外合計差引税額・計
- J V 加算以外地方消費税課税標準額・計
- J V 加算以外譲渡割額・計
- J V 加算以外限界控除税額
- J V 着手年度
- J V 着手回数
- J V 取消フラグ
- J V 削除フラグ
- J V 更新カウンタ
- J V 更新年月日

消・決議書付表 2 情報

- J V 局番号 (FK)
- J V 調査課法人番号 (FK)
- J V 免議処理区分 (FK)
- J V 課税期間 (至) (FK)
- J V 処理回数 (FK)
- J V 付表区分
- J V 付表データ区分
- J V 調査後課税売上額
- J V 調査後免税売上額
- J V 調査後非課税資産の輸出等
- J V 調査後課税資産の譲渡等
- J V 調査後非課税売上額
- J V 調査後資産の譲渡等対価
- J V 調査後課税売上割合
- J V 調査後課税売上割合・準
- J V 調査後課税仕入支払対価
- J V 調査後課税仕入消費税額
- J V 調査後課税貨物支払対価
- J V 調査後課税貨物消費税額
- J V 調査後消費税額の調整額
- J V 調査後課税仕入等の税額合計
- J V 調査後課税売上割合 9.5%以上
- J V 調査後個別対応課税売上のみ
- J V 調査後個別対応共通
- J V 調査後個別対応個別控除税額
- J V 調査後一括比例控除税額
- J V 調査後課税売上変動時
- J V 調査後調整対象固定資産
- J V 調査後控除対象仕入税額
- J V 調査後控除過大調整税額
- J V 調査後貸倒回収に係る税額
- J V 追加対象課税売上額
- J V 追加対象免税売上額
- J V 追加対象非課税資産の輸出等
- J V 追加対象課税資産の譲渡等
- J V 追加対象非課税売上額
- J V 追加対象資産の譲渡等対価
- J V 追加対象課税仕入支払対価
- J V 追加対象課税仕入消費税額
- J V 追加対象課税仕入等の税額合計
- J V 追加対象課税売上変動時
- J V 追加対象個別対応課税売上のみ
- J V 追加対象個別対応共通
- J V 追加対象課税売上変動時
- J V 追加対象調整対象固定資産
- J V 追加対象課税仕入税額
- J V 追加対象控除過大調整税額
- J V 追加対象貸倒回収に係る税額
- J V 追加対象課税売上額
- J V 追加対象消費税額の調整額
- J V 追加対象非課税資産の輸出等
- J V 追加対象課税売上額
- J V 追加対象資産の譲渡等対価
- J V 追加対象課税仕入支払対価
- J V 追加対象課税仕入消費税額
- J V 追加対象課税仕入等の税額合計
- J V 追加対象課税売上割合 9.5%以上
- J V 追加対象個別対応課税売上のみ
- J V 追加対象個別対応共通
- J V 追加対象個別対応個別控除税額
- J V 追加対象一括比例控除税額
- J V 追加対象課税売上変動時
- J V 追加対象調整対象固定資産
- J V 追加対象課税仕入税額
- J V 追加対象控除過大調整税額
- J V 追加対象貸倒回収に係る税額
- J V 追加以外課税売上額
- J V 追加以外免税売上額
- J V 追加以外非課税資産の輸出等
- J V 追加以外課税売上額
- J V 追加以外資産の譲渡等対価
- J V 追加以外課税売上割合
- J V 追加以外課税仕入支払対価
- J V 追加以外課税仕入消費税額
- J V 追加以外消費税額の調整額
- J V 追加以外課税仕入等の税額合計
- J V 追加以外課税売上割合 9.5%以上
- J V 追加以外個別対応課税売上のみ
- J V 追加以外個別対応共通
- J V 追加以外一括比例控除税額
- J V 追加以外課税売上変動時
- J V 追加以外調整対象固定資産
- J V 追加以外控除対象仕入税額
- J V 追加以外控除過大調整税額
- J V 追加以外貸倒回収に係る税額
- J V 適用年月日
- J V 消費税率
- J V 消費税率 (分母)
- J V 地方消費税率
- J V 区分
- J V 着手年度
- J V 着手回数
- J V 取消フラグ
- J V 削除フラグ
- J V 更新カウンタ
- J V 更新年月日

- J V 追加以外課税貨物支払対価
- J V 追加以外課税貨物消費税額
- J V 追加以外消費税額の調整額
- J V 追加以外課税仕入等の税額合計
- J V 追加以外課税売上割合 9.5%以上
- J V 追加以外個別対応課税売上のみ
- J V 追加以外個別対応共通
- J V 追加以外個別対応個別控除税額
- J V 追加以外一括比例控除税額
- J V 追加以外課税売上変動時
- J V 追加以外調整対象固定資産
- J V 追加以外控除対象仕入税額
- J V 追加以外課税売上額
- J V 追加以外非課税資産の輸出等
- J V 追加以外課税資産の譲渡等
- J V 追加以外非課税売上額
- J V 追加以外資産の譲渡等対価
- J V 追加以外課税売上割合
- J V 追加以外課税仕入支払対価
- J V 追加以外課税仕入消費税額
- J V 追加以外課税貨物支払対価
- J V 追加以外課税貨物消費税額
- J V 追加以外消費税額の調整額
- J V 追加以外課税仕入等の税額合計
- J V 追加以外課税売上割合 9.5%以上
- J V 追加以外個別対応課税売上のみ
- J V 追加以外個別対応共通
- J V 追加以外一括比例控除税額
- J V 追加以外課税売上変動時
- J V 追加以外調整対象固定資産
- J V 追加以外控除対象仕入税額
- J V 追加以外控除過大調整税額
- J V 追加以外貸倒回収に係る税額
- J V 適用年月日
- J V 消費税率
- J V 消費税率 (分母)
- J V 地方消費税率
- J V 区分
- J V 着手年度
- J V 着手回数
- J V 取消フラグ
- J V 削除フラグ
- J V 更新カウンタ
- J V 更新年月日

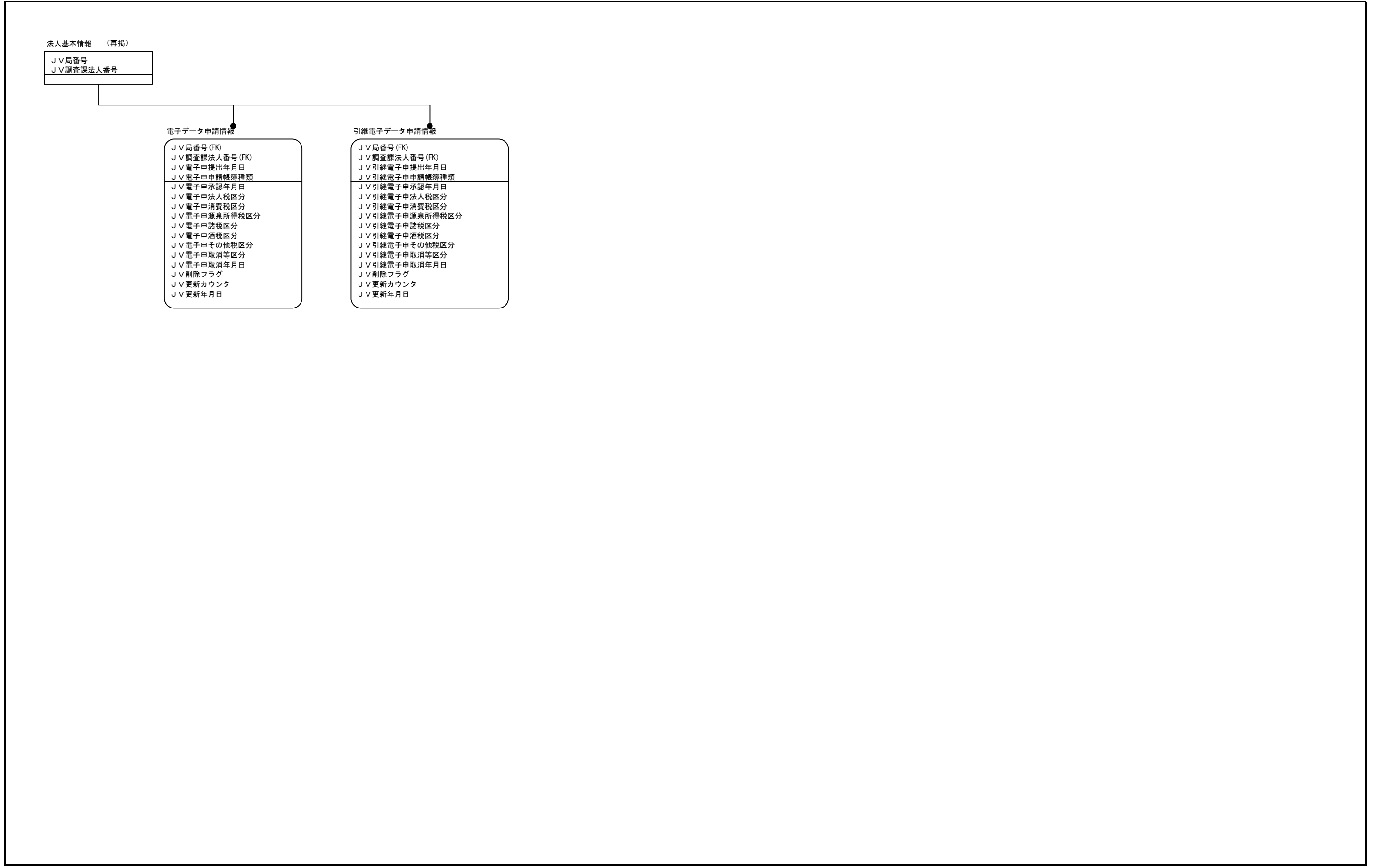

現行体系	実体関連図	業務名 (Lv0) 国税関係業務	資料番号	KSK 調査課	版数 0.9	日付	作成者	28 30

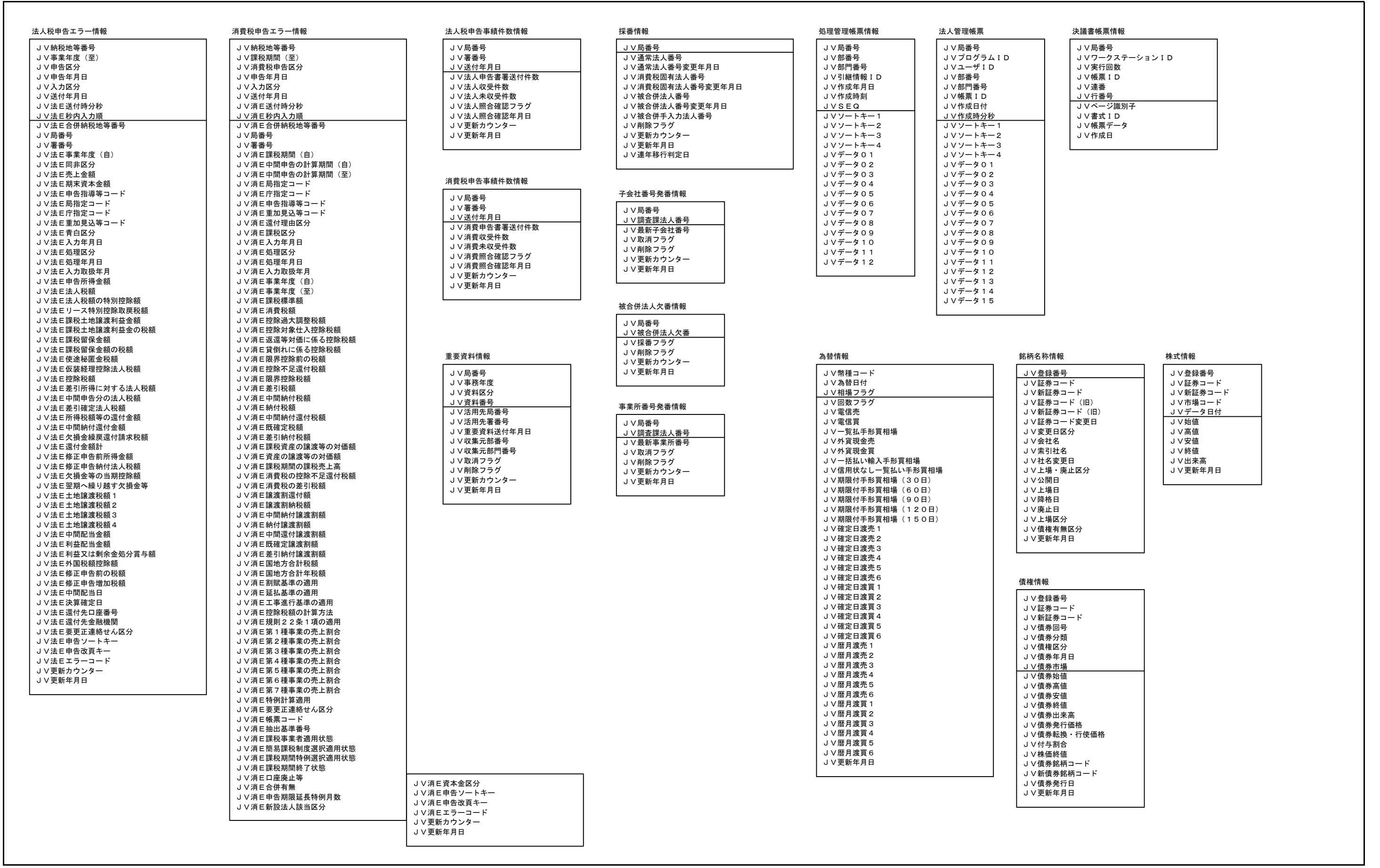

部門番号変更テーブル

JV職員局番号
JV職員部門番号
JV調査課局・署・部門番号
JV特官部門指定
JV特調部門指定
JV国際情報担当指定
JV調査情報担当指定
JV資料情報担当指定
JV外国法人担当指定
JV消費固有担当指定
JVセキュリティ部課番号

所掌業種情報

JV局番号
JV業種番号
JV署番号
JV所掌部番号
JV所掌部門番号
JV新所掌部番号
JV新所掌部門番号
JV地域グループ番号
JV新地域グループ番号
JV識別フラグ
JV新識別フラグ
JV削除フラグ
JV更新カウンター
JV更新年月日

担当者名称情報

JV局番号
JV部番号
JV部門番号
JV担当者番号
JV担当者名
JV更新カウンター
JV更新年月日

連結参照権限情報

JV局番号
JV調査課法人番号
JV納税地等番号
JV連結グループ整理番号
JV連結グループ参照可否区分
JV法人税履歴番号
JV連G構親子区分
JV連G構加入年月日
JV連G構時価評価損益計上区分
JV連G構適用区分
JV連G構離脱年月日
JV連G構離脱事由区分
JV連G構適用開始事業年度
JV連G構適用終了事業年度
JV連G構状態区分
JV連G構連結判定区分
JV連G構発生区分
JV連G構削除区分
JV連G構異動年月日
JV連G構転出元納税地等番号
JV連G構転出先納税地等番号
JV連G構合併納税地等番号
JV削除フラグ
JV更新カウンター
JV更新年月日

広域参照権限情報

JV局番号
JV調査課法人番号
JV広域グループ番号
JV広域グループ親子区分
JV広域グループ参照可否区分
JV広域グループ指定年月日
JV削除フラグ
JV更新カウンター
JV更新年月日

非違科目コード

JV非違科目コード
JV非違コード名称
JV非違標準名称
JV固有コード
JV中分類コード
JV更新年月日
JVフラグエリア

否認内訳コード

JV否認科目コード
JV否認コード名称
JV否認標準名称
JV4表特定項番
JV損益コード名称分類
JV単一損益区分
JV繰欠当期控除増減額区分
JV対応貸借コード範囲下限
JV対応貸借コード範囲上限
JV留保・流出区分
JV貸借5表反映区分
JV消費振替区分
JV更新年月日

セキュリティテーブル

JV事務コード
JVセキュリティ部門番号
JVアクセス権限範囲

メンテナンス用名称テーブル

JVコード
JV名称
JV設定可能部課番号
JV設定可能権限範囲
JVMIS設定可能権限範囲
JV計画実績設定可能権限範囲

センターバッチ中断情報

JVジョブネットID
JVジョブID
JVプログラムID
JVSEQ
JVデータ区分
JVチェックポイントデータ

センターバッチ削除情報

プログラムID
SEQ
削除データ

現行体系	実体関連図	業務名(Lv0)	資料番号	版数	日付	作成者	30
		国税関係業務		0.9			30

現行体系	実体関連図	業務名(Lv0)	資料番号	版数	日付	作成者	
<p>J/V連結グループ進捗管理情報</p> <ul style="list-style-type: none"> J/V連結グループ整理番号 J/V納税地等番号 J/V連結事業年度(至) J/V進捗管理開始年月日 J/V申告種別 J/V初再区分 J/V申告区分 J/V申告・届出年月日 J/V連結事業年度(自) J/V合併法人納税地等番号 J/V連結売上金額 J/V連結所得金額 J/V連結法人税額 J/V書面添付有無区分 J/V連絡担当者名1 J/V連絡担当者名2 J/V先行審理終了予定年月日 J/V先行審理終了年月日 J/V先行審理結果区分 J/V主な審理内容区分1 J/V主な審理内容区分2 J/V主な審理内容区分3 J/V主な審理内容適非区分1 J/V主な審理内容適非区分2 J/V主な審理内容適非区分3 J/V先行審理その他 J/V先行審理日数 J/V調査選定年月日 J/V調査選定結果区分 J/V調査選定理由区分1 J/V調査選定理由区分2 J/V調査選定理由区分3 J/V重要資料件数 J/V調査選定その他 J/V調査着手予定年月日 J/V調査終了予定年月日 J/V着手計画連携調査法人件数 J/V着手計画調査連携法人以外件数 J/V着手計画その他 J/V事前通知有無区分 J/V意見聴取有無区分 J/V連結調査分類 J/V法人グループ子会社数(自局) J/V調査対象子会社数(自局) J/V法人グループ子会社数(他局) J/V調査対象子会社数(他局) J/V準備調査終了日 J/V準備調査日数 J/V連結調査区分 J/V連結調査方法 J/V連結担当区分 J/V連結調査形態 J/V連結関与形態 J/V準備調査等その他 J/V連結担当部門等の支援区分 J/V調査支援連結担当区分 J/V連結個別管理区分 J/V連結グループ管理区分 J/V調査着手年月日 J/V調査終了年月日 J/V反面調査件数 J/V反面調査日数 J/V銀行調査件数 J/V銀行調査日数 J/V証券会社調査件数 J/V証券会社調査日数 J/V連携調査実施法人数 J/V連携調査実施法人以外件数 J/V管外事業所調査件数 J/V管外事業所調査日数 J/V調査展開その他 J/Vその他実地調査件数 J/Vその他実地調査日数 J/V会計単位 J/V帳簿有無 J/V証拠書類有無 J/V税の認識 J/V内部牽制 J/V資金繰り J/V支払決済 J/V伝票有無 J/V記憶保存 J/V協力度 J/V経営状態 	<p>J/V個別帰属額等届出更新情報</p> <ul style="list-style-type: none"> J/V法人税納税地等番号 J/V法人税事業至年月日 J/V法人税申告区分 J/V法人税申告年月日 J/V法人税連結グループ番号 J/V法人税合併納税地等番号 J/V個帰明事業自年月日 J/V個帰明資本金額 J/V個帰明種別区分 J/V個帰明連結区分 J/V個帰明合併引継区分 J/V個帰明転入引継区分 J/V個帰明所管区分 J/V個帰明明白区分 J/V個帰明非同区分 J/V個帰明指導コード J/V個帰明局指定コード J/V個帰明中間配当年月日 J/V個帰明決算確定年月日 J/V個帰明追加見込区分 J/V個帰明還付留保区分 J/V個帰明強制入力区分 J/V個帰明入力取扱年月 J/V個帰明還付金融機関番号 J/V個帰明還付金融支店番号 J/V個帰明還付預金種類コード J/V個帰明還付金融口座番号 J/V個帰明更新年月日 J/V個帰明移行区分 J/V個帰明売上金額 J/V個帰明所得金額 J/V個帰明法人税額 J/V個帰明特別控除税額 J/V個帰明リース控除税額 J/V個帰明土地利益金額 J/V個帰明土地利益税額 J/V個帰明留保金額 J/V個帰明留保税額 J/V個帰明使途秘匿税額 J/V個帰明仮装控除税額 J/V個帰明控除税額 J/V個帰明差引所得税額 J/V個帰明中間税額 J/V個帰明確定税額 J/V個帰明所得等還付金額 J/V個帰明中間還付金額 J/V個帰明欠損還付金額 J/V個帰明還付金額 J/V個帰明前所得金額 J/V個帰明納付税額 J/V個帰明当期控除税額 J/V個帰明繰越欠損金額 J/V個帰明外税控除税額 J/V個帰明中間配当金額 J/V個帰明利益配当金額 J/V個帰明利益賞与金額 J/V個帰明土地長期税額 J/V個帰明土地非該当税額 J/V個帰明土地短期税額 J/V個帰明土地超短期税額 J/V個帰明処理年月日 J/V予備 J/V更新カウンター J/V更新年月日 	<p>J/V連結進捗管理帳票DB</p> <ul style="list-style-type: none"> J/V局番号 J/VプログラムID J/VユーザID J/V部番号 J/V部門番号 J/V帳票ID J/V作成日付 J/V作成時分秒 J/VSEQ J/Vソートキー1 J/Vソートキー2 J/Vソートキー3 J/Vソートキー4 J/Vデータ01 J/Vデータ02 J/Vデータ03 J/Vデータ04 J/Vデータ05 J/Vデータ06 J/Vデータ07 J/Vデータ08 J/Vデータ09 J/Vデータ10 J/Vデータ11 J/Vデータ12 J/Vデータ13 J/Vデータ14 J/Vデータ15 					

債権管理基本情報

局番号
整理番号
受影年度
引継区分
転出区分
保全差押区分
申告延長月数

振替管理

局番号 (FK)
整理番号 (FK)
振替税目
振替区分
振替利用開始日
振替依頼書提出日
振替金融機関番号
振替預金種類
振替口座番号
管理番号
振替継続区分

金融機関名称表

収集先区分
金融機関番号
本支店番号
更新年月日
金融機関名称 (漢字)
金融機関名称 (カナ)
事業種別
MT 送付先

金融機関本支店表

収集先区分 (FK)
金融機関番号 (FK)
本支店番号 (FK)
更新年月日
支店名称 (漢字)
支店名称 (カナ)
店舗種別
管内局番号
住所コード
地番・肩書 (漢字)
地番・肩書 (カナ)
郵便番号
電話番号
還付金支払可否
漁協番号
納付書送付先

還付支払管轄地表

局番号
住所コード (自)
地番・肩書 (自)
金融機関番号
住所コード (至)
地番・肩書 (至)

振替利用金融機関管

局番号
収集先区分
一連番号
金融機関番号
MT 識別

金融機関番号一括変更状況管理表

局番号
登録日
連番
旧金融機関番号
管理区分
一連番号
件数
手段
対象局番号 (自)
対象局番号 (至)
更新局番号
一括変更処理状況区分
一括変更処理中区分
MT 交換実行連番
MT 作成日
最新処理日
処理日
課税年
徴定区分
延納区分

金融機関番号一括変更データ表

局番号
登録日
連番
一連番号
旧金融機関番号
新金融機関番号

債権納基一括変更履歴表

局番号
手段
起動局番号
登録番号
対象局番号
データ種別
整理番号
税目
旧金融機関番号
旧口座番号
旧預貯金種類
旧金融機関名称 (漢字)
旧金融機関名称 (カナ)
旧支店名称 (漢字)
旧支店名称 (カナ)
新金融機関番号
新口座番号
新預貯金種類
新金融機関名称 (漢字)
新金融機関名称 (カナ)
新支店名称 (漢字)
新支店名称 (カナ)
更新結果区分

債権税務署表

報告書作成部門
不服審判所番号
局番号
取引店名称
統轄店番号
債権管理年月
報告書作成部門
移行基準日
税務署長名
郵政送付先
区分
取引先店整理番号

還付バッチ管理表

局番号
ファイル区分
業務区分
バッチ番号
税目
還付バッチ処理状況
入力年月日
合計件数
合計金額
監査未済件数
エラー件数

還付進行管理表

局番号
個別監査未済バッチ数
個別監査未済件数
留保件数
内書分件数
訂正監査件数
充当監査件数
異動追加監査件数
口座作成監査件数
期限等変更監査件数
支払決定抽出可能命令官件数
支払決定抽出可能命令官金額
支払決定抽出分命令官件数
支払決定抽出分命令官金額
支払決定抽出分事前分金額
支払決定抽出分事前分金額
決議待引受金額
決議待引継件数
決議待引継金額
引受・拒絶待件数
引受・拒絶待金額
支払決定抽出可能振込件数
支払決定抽出可能振込金額
支払決定抽出分振込件数
支払決定抽出分振込金額

郵政送付先表

郵政送付先
郵政送付先名称 (漢字)
郵政送付先名称 (カナ)
送付先郵便局 (漢字)
送付先郵便局 (カナ)
郵便番号
所在地 (漢字)
所在地 (カナ)
電話番号
更新年月日

収納機関別表

局番号
計上年度
計上年月
当月払込件数 (銀収)
当月払込金額 (銀収)
日銀払込件数 (当月・官収)
日銀払込金額 (当月・官収)
日銀払込件数 (未済・官収)
日銀払込金額 (未済・官収)
年度未払込分件数
年度未払込分金額
日銀払込件数
日銀払込金額
官収日銀払込分更正額
銀収分更正額
本月収納分更正額
年度訂正件数 (前月以前)
年度訂正金額 (前月以前)
その他件数 (前月以前)
その他金額 (前月以前)
本年中新規発生未着額
年度訂正請求額 (国税収納官吏扱分)
年度訂正請求額 (その他分)

徴定バッチ管理表

局番号
作成サブシステム
ファイルID
バッチ番号
処理年月日
計上年月
処理状態
連絡処理日
合計件数
合計金額
エラー件数
エラー金額
削除件数
削除金額
警告件数
警告金額
ファイル区分
翌月処理区分
還付連絡有無

委託納付管理表

局番号
支払決定日
処理状態
入力年月日
完結年月日
入力件数
取消件数 (徴定)
取消金額 (徴定)
取消金額 (還付)
合計金額
バッチ番号

委託納付明細表

局番号 (FK)
整理番号
税目
課税期間 (自)
徴定区分
徴定順位
分納回数
異動番号
枝番
支払決定日 (FK)
処理状態
入力年月日
決定処理年月日
取消区分 (徴定)
取消区分 (還付)
取消年月日 (徴定)
取消年月日 (還付)
課税期間 (至)
税額区分
加算金区分
異動年月日
特例日
計上年度
計上年月
異動額
異動額 (消費税)
異動額 (地方消費税)
警告区分
還付金番号
バッチ番号
納付金額
納付番号
納付局番号
納付整理番号

科目更正決議表

決議番号
決議書一連番号
局番号
処理年月日
処理区分
更正事由
処理結果
消込先指定
増減区分
整理番号
税目
課税期間 (自)
徴定区分
徴定順位
分納回数
異動番号
枝番
異動番号 (収納)
枝番 (収納)
課税期間 (至)
バッチ番号
バッチ内一連番号
OCR 読取日
OCR 機械番号
読取番号
異動年月日
特例日
収納機関区分
税額区分
金額
登記額
納付管理番号
納付局番号
納付整理番号

還付支払計画表

局番号
支払決定日
支払日通番
事前送付区分
支払決定済額
件数
小切手番号
確定区分
事前以外中間ファイルID
支払中間ファイルID
明細書作成区分
取消区分
作成充当事件数
対象入力件数
対象監査待件数
監査済区分

還付MT支払決定日表

局番号
MT 支払決定日
署進捗状況
署処理中区分
MT 作成合計件数
MT 作成合計金額
MT 作成件数
MT 作成金額
MT 振込不能件数
MT 振込不能金額
センターMT 処理状況
MT 明細確定指示区分
確定署数
MT 分不可算出日数

還付常数表

局番号
郵便料金 (ハガキ)
郵便料金 (封書)
支払上限件数
支払優先金額
画面表示上限件数

還付採番表

局番号
採番種類
ファイルID
バッチ番号区分
採番基準年月
採番

徴定備考表

局番号
表区分
キー情報
処理状態
作成年月日
完結年月日
備考内容

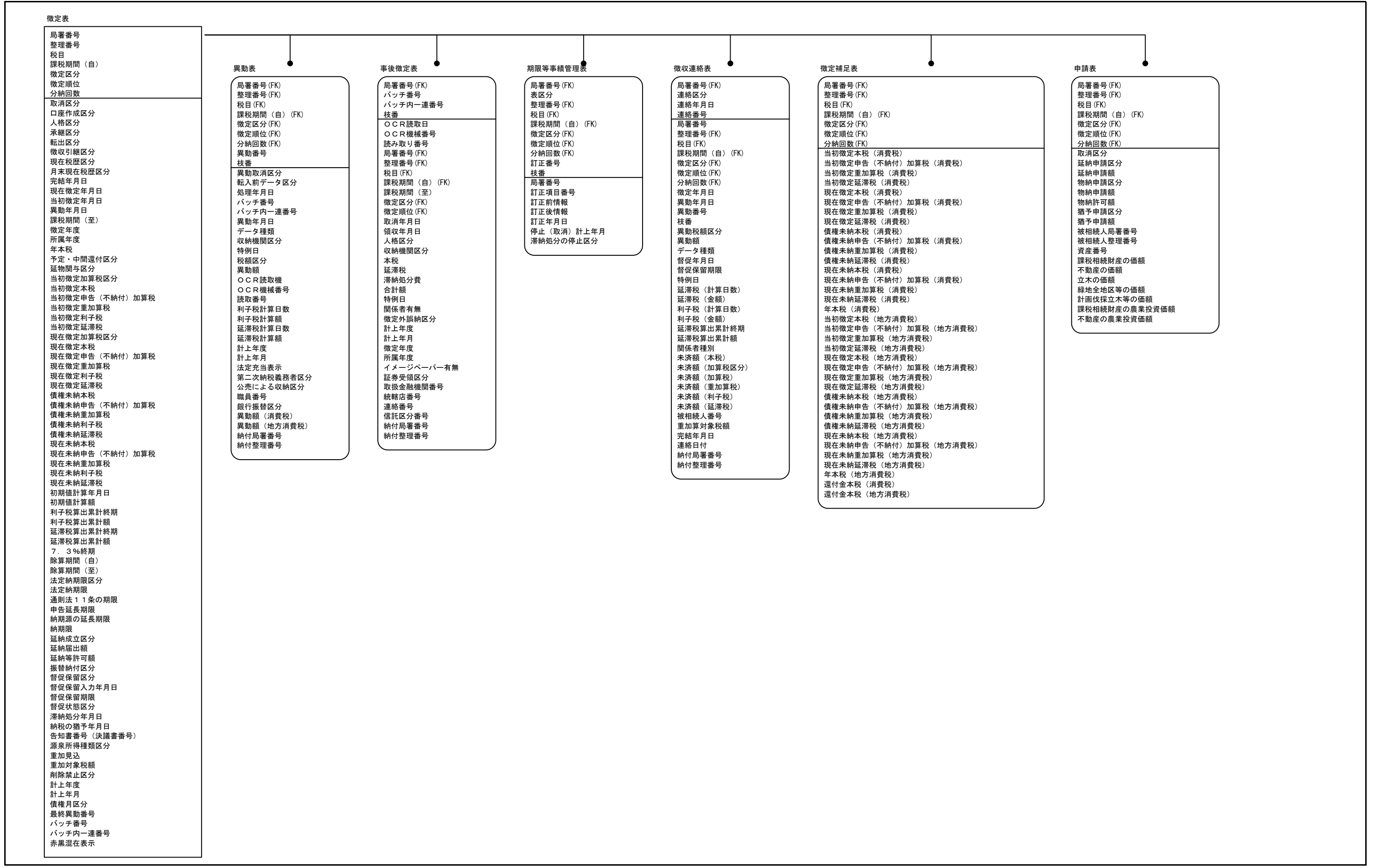

徴定表

局番号
整理番号
税目
課税期間 (自)
徴定区分
徴定順位
分納回数
取消区分
口座作成区分
人格区分
承継区分
転出区分
徴収引継区分
現在税歴区分
月末現在税歴区分
完結年月日
現在徴定年月日
当初徴定年月日
異動年月日
課税期間 (至)
徴定年度
所属年度
年本税
予定・中間還付区分
延滞関与区分
当初徴定加算税区分
当初徴定本税
当初徴定申告 (不納付) 加算税
当初徴定重加算税
当初徴定加算税
当初徴定延滞税
現在徴定加算税区分
現在徴定本税
現在徴定申告 (不納付) 加算税
現在徴定重加算税
現在徴定加算税
現在徴定延滞税
債権未納本税
債権未納申告 (不納付) 加算税
債権未納重加算税
債権未納加算税
債権未納延滞税
現在未納本税
現在未納申告 (不納付) 加算税
現在未納重加算税
現在未納加算税
現在未納延滞税
初期値計算年月日
初期値計算額
利子税算出累計終期
利子税算出累計額
延滞税算出累計終期
延滞税算出累計額
7.3%終期
除算期間 (自)
除算期間 (至)
法定納期限区分
法定納期限
通則法 11 条の期限
申告延長期限
納期源の延長期限
納期限
延納成立区分
延納届出額
延納等許可額
振替納付区分
督促保留区分
督促保留入力年月日
督促保留期限
督促状態区分
滞納処分年月日
納税の猶予年月日
告知書番号 (決議書番号)
源泉所得種類区分
重加見込
重加対象税額
削除禁止区分
計上年度
計上年月
債権月区分
最終異動番号
バッチ番号
バッチ内一連番号
赤黒混在表示

異動表

局番号 (FK)
整理番号 (FK)
税目 (FK)
課税期間 (自) (FK)
徴定区分 (FK)
徴定順位 (FK)
分納回数 (FK)
異動番号
枝番
異動取消区分
転入前データ区分
処理年月日
バッチ番号
バッチ内一連番号
異動年月日
データ種類
収納機関区分
特例日
税額区分
異動額
OCR読取機
OCR機械番号
読取番号
利子税計算日数
利子税計算額
延滞税計算日数
延滞税計算額
計上年度
計上年月
法定充当表示
第二次納税義務者区分
公売による収納区分
職員番号
銀行振替区分
異動額 (消費税)
異動額 (地方消費税)
納付局番号
納付整理番号

事後徴定表

局番号 (FK)
バッチ番号
バッチ内一連番号
枝番
OCR読取日
OCR機械番号
読み取り番号
局番号 (FK)
整理番号 (FK)
税目 (FK)
課税期間 (自) (FK)
課税期間 (至)
徴定区分 (FK)
徴定順位 (FK)
取消年月日
領収年月日
人格区分
収納機関区分
本税
延滞税
滞納処分費
合計額
特例日
関係者有無
徴定外誤納区分
計上年度
計上年月
徴定年度
所属年度
イメージペーパー有無
証券受領区分
取扱金融機関番号
統轄店番号
連絡番号
信託区分番号
納付局番号
納付整理番号

期限等事務管理表

局番号 (FK)
表区分
整理番号 (FK)
税目 (FK)
課税期間 (自) (FK)
徴定区分 (FK)
徴定順位 (FK)
分納回数 (FK)
訂正番号
枝番
局番号
訂正項目番号
訂正前情報
訂正後情報
訂正年月日
停止 (取消) 計上年月
滞納処分の停止区分

徴収連絡表

局番号 (FK)
連絡区分
連絡年月日
連絡番号
局番号
整理番号 (FK)
税目 (FK)
課税期間 (自) (FK)
徴定区分 (FK)
徴定順位 (FK)
分納回数 (FK)
徴定年月日
異動年月日
異動番号
枝番
異動税額区分
異動額
データ種類
督促年月日
督促保留期限
特例日
延滞税 (計算日数)
延滞税 (金額)
延滞税 (計算日数)
利子税 (金額)
延滞税算出累計終期
延滞税算出累計額
関係者種別
未済額 (本税)
未済額 (加算税区分)
未済額 (加算税)
未済額 (重加算税)
未済額 (利子税)
未済額 (延滞税)
被相続人番号
重加算対象税額
完結年月日
連絡日付
納付局番号
納付整理番号

徴定補足表

局番号 (FK)
整理番号 (FK)
税目 (FK)
課税期間 (自) (FK)
徴定区分 (FK)
徴定順位 (FK)
分納回数 (FK)
当初徴定本税 (消費税)
当初徴定申告 (不納付) 加算税 (消費税)
当初徴定重加算税 (消費税)
当初徴定延滞税 (消費税)
現在徴定本税 (消費税)
現在徴定申告 (不納付) 加算税 (消費税)
現在徴定重加算税 (消費税)
現在徴定延滞税 (消費税)
現在徴定延滞税 (消費税)
債権未納本税 (消費税)
債権未納申告 (不納付) 加算税 (消費税)
債権未納重加算税 (消費税)
債権未納延滞税 (消費税)
現在未納本税 (消費税)
現在未納申告 (不納付) 加算税 (消費税)
現在未納重加算税 (消費税)
現在未納延滞税 (消費税)
年本税 (消費税)
当初徴定本税 (地方消費税)
当初徴定申告 (不納付) 加算税 (地方消費税)
当初徴定重加算税 (地方消費税)
当初徴定延滞税 (地方消費税)
現在徴定本税 (地方消費税)
現在徴定申告 (不納付) 加算税 (地方消費税)
現在徴定重加算税 (地方消費税)
現在徴定延滞税 (地方消費税)
債権未納本税 (地方消費税)
債権未納申告 (不納付) 加算税 (地方消費税)
債権未納重加算税 (地方消費税)
債権未納延滞税 (地方消費税)
現在未納本税 (地方消費税)
現在未納申告 (不納付) 加算税 (地方消費税)
現在未納重加算税 (地方消費税)
現在未納延滞税 (地方消費税)
年本税 (地方消費税)
還付金本税 (消費税)
還付金本税 (地方消費税)

申請表

局番号 (FK)
整理番号 (FK)
税目 (FK)
課税期間 (自) (FK)
徴定区分 (FK)
徴定順位 (FK)
分納回数 (FK)
取消区分
延納申請区分
延納申請額
物納申請区分
物納申請額
物納許可額
猶予申請区分
猶予申請額
被相続人局番号
被相続人整理番号
資産番号
課税相続財産の価額
不動産の価額
立木の価額
緑地全地区等の価額
計画伐採立木等の価額
課税相続財産の農業投資価額
不動産の農業投資価額

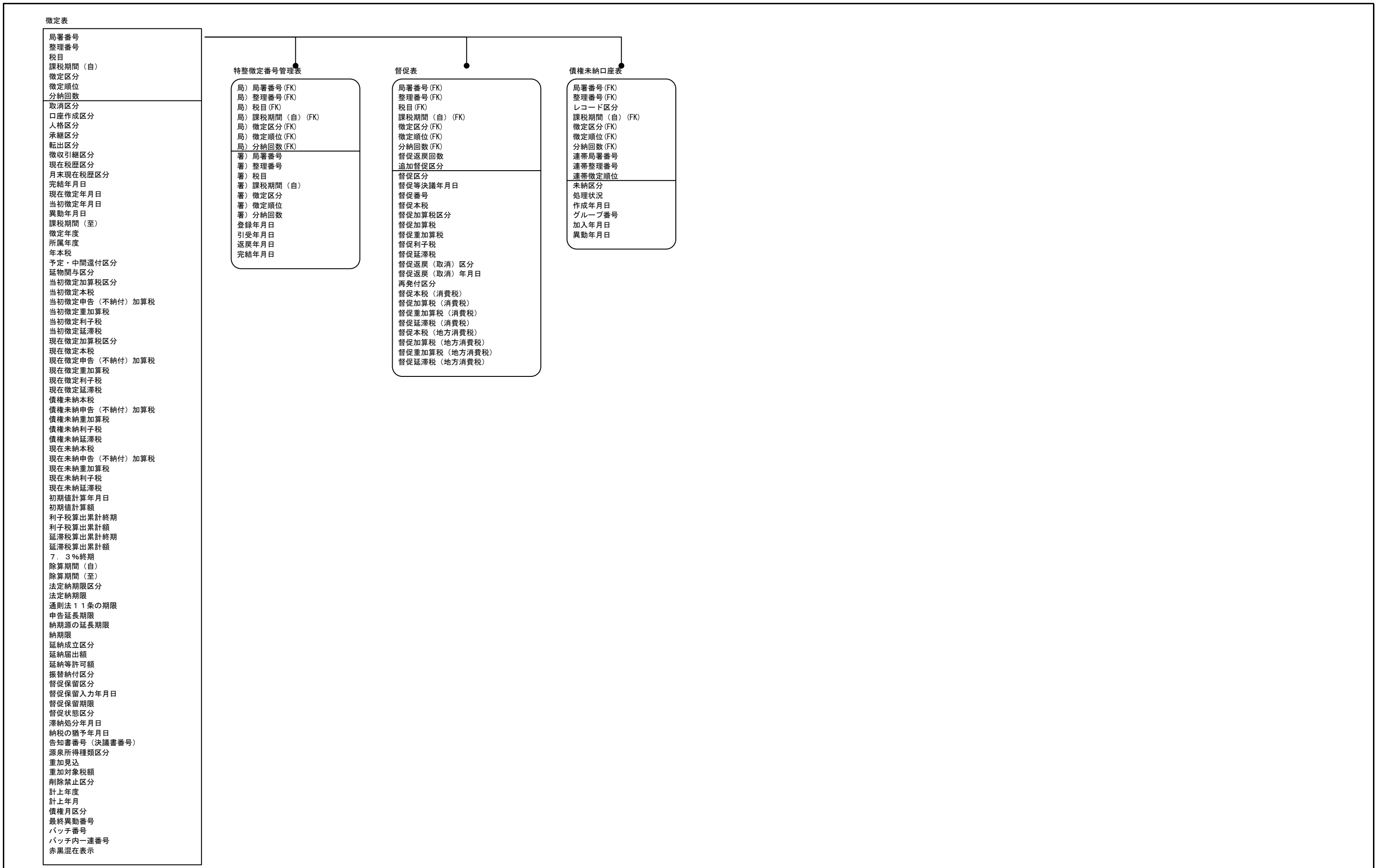

日銀OCR管理表

局番号
起動種類
局グループ
OCR番号
局内一連番号
局番号
領収年月
統轄店番号
統轄店合計件数
統轄店合計金額
バッチ番号
処理年月日

日銀OCR明細表

局番号 (FK)
領収年月 (FK)
統轄店番号 (FK)
一連番号 (日銀)
レコード区分
イメージペーパー有無区分
整理番号
税目
照合コード
枝番
明細データ部

収納バッチ管理表

局番号
バッチ番号
入力年月日
収納機関区分
統轄店番号
翌月処理区分
入力件数
登記件数
保留件数
警告件数
金額
翌月組入件数
翌月組入金額
通常分件数
通常分金額
翌月組入件数
翌月組入金額
通常分件数
通常分金額
領収年月日
完結年月日
処理状態
計上年月
処理年月日
最終保留訂正年月日
年度訂正対象
還付連絡有無
税目別件数
保留事由別件数

収納入力明細表

局番号 (FK)
バッチ番号 (FK)
処理状態
収納機関区分
入力年月日
処理年月日
明細書区分
局番号
整理番号
税目
課税期間 (自)
徴定区分
徴定順位
分納回数
信託区分番号
納付局番号
納付整理番号
課税期間 (至)
本税
重加算税
加算税区分
加算税
利子税
延滞税
合計額
領収年月日
特例日
口座更正年月日 (入力)
源泉消込方式
関係者有無
支払年月日
OCR読取日
OCR機械番号
読取番号
イメージペーパー有無区分
証券受領
取扱金融機関番号
銀行振替区分
公売による収納区分
源泉所得種類区分
エラー表示区分
消込処理方式
保留事由区分
法定充当区分
訂正実績有無
エラー訂正区分
保留事績一連番号
職員番号
局番号
整理番号
税目
課税期間 (自)
徴定区分
徴定順位
分納回数
信託区分番号
納付局番号
納付整理番号
保留額
課税期間 (至)
特例日
関係者有無
銀行振替区分
公売による収納区分
年度訂正対象
還付連絡有無
計上年度
計上年月
保留訂正年月日
口座更正年月日
徴定外誤納区分
警告区分
元領収年月
納付管理番号
計上区分
帳票番号

保留事績表

局番号 (FK)
バッチ番号 (FK)
バッチ内一連番号
保留事績一連番号
処理年月日
消込処理方式
局番号
整理番号
税目
課税期間 (自)
徴定区分
徴定順位
分納回数
課税期間 (至)
特例日
関係者有無
銀行振替区分
公売による収納区分
計上年度
計上年月
警告区分
繰越保留額
納付局番号
納付整理番号

源泉科目更正管理表

局番号
源泉連絡番号
処理状態
処理年月日
完結年月日
連絡件数
登記件数
保留件数
合計額
保留別件数

源泉科目更正明細表

局番号 (FK)
源泉連絡番号 (FK)
連絡一連番号
枝番
処理状態
処理年月日
局番号
バッチ番号
照合コード
計算書番号
整理番号
課税期間 (自)
課税期間 (至)
納付種類
納付年月日
源泉所得税額
消込区分
保留事由区分
バッチ番号 (保留)
照合コード (保留)
バッチ枝番 (保留)
計算書番号 (保留)
整理番号 (保留)
課税期間 (自) (保留)
課税期間 (至) (保留)
納付種類 (保留)
源泉所得税額 (保留)
消込額
保留額
削除額
訂正年月日
バッチ番号 (再付番)

督促件数表

局番号
督促年月日
抽出番号
抽出指定区分
抽出税目区分
発付状態
人員数 (督促情報)
件数 (督促情報)
人員数 (延滞税のお知らせ情報)
件数 (延滞税のお知らせ情報)
督促抽出年月日
担当者名 (カナ)
電話番号
内線番号
基準日

引受転入情報表

局番号
バッチ番号
一連番号 (引受)
連帯一連番号 (引受)
元署局番号
局番号
整理番号
税目
課税期間 (自)
徴定区分
徴定順位
分納回数
元署整理番号
元署税目
元署課税期間 (自)
元署徴定区分
元署徴定順位
元署分納回数
未納有無
現在未納本税
現在未納申告 (不納付) 加算税
現在未納重加算税
現在未納利子税
現在未納延滞税
引受転入区分
抽出件数 (全体)
抽出件数 (未納)
入力件数 (引受)
入力金額 (引受)
引受年月日
処理年月日
処理状況
引受エラー有無
転入エラー有無
連帯局番号
連帯整理番号

完結連絡状況表

局番号
バッチ番号
特整番号
完結年月日
処理状態
処理年月日
代表者区分
局番号 (元署)
整理番号 (元署)
完結連絡区分

引継転出情報表

局番号
先局番号
バッチ番号
一連番号
連帯一連番号
決議区分
決議年月日
処理状態
引継処理年月日
局番号 (元署)
整理番号 (元署)
税目 (元署)
課税期間 (自) (元署)
徴定区分 (元署)
徴定順位 (元署)
分納回数 (元署)
先局署整理番号
抽出件数
抽出金額
転出情報区分
引継情報区分
決議時移行区分
連帯局番号
連帯整理番号

還付基本表

局番号
還付金番号
還付処理状況
整理番号
税目
課税期間 (自)
徴定区分
徴定順位
分納回数
異動番号
人格区分
電話番号
発生債権管理年月
発生年月日
発生区分
発生事由区分
課税期間 (至)
支払税目
年税額
作成年月日
作成職員番号
ファイル区分
業務区分
バッチ番号
バッチー連番号
口座作成区分
異動事由区分
本税
加算税区分
加算税
重加算税
利子税
延滞税
還付利子税
還付延滞税
還付加算金
還付未済額
支払先区分
支払先金融機関番号
預金種類区分
口座番号
自動補完区分
監査職員番号
監査年月日
申告期限
還付事業年度 (自)
時効中断日
時効中断事由区分
完結年月日
支払決定日
支払日通番
申告延長区分
還付留保
削除禁止区分
処理単位
項目区分
年月日
M T 区分
振込明細票番号

還付基本補足表

局番号 (FK)
還付金番号 (FK)
内書区分
源泉内書金額
異動元局番号
異動元還付金番号
引継先局番号
引継先還付金番号
被相続人納税地等番号
返納決議年月日
返納金額
未納の減
未納の減 (加算税分)
未納の減 (重加算税分)
年税額 (消費税)
中間充当額 (消費税)
本税 (消費税)
加算税 (消費税)
重加算税 (消費税)
延滞税 (消費税)
還付延滞税 (消費税)
還付加算金 (消費税)
還付未済額 (消費税)
支払未済額 (消費税)
未納の減 (消費税)
未納の減 (加算税分) (消費税)
未納の減 (重加算税分) (消費税)
年税額 (地方消費税)
中間充当額 (地方消費税)
本税 (地方消費税)
加算税 (地方消費税)
重加算税 (地方消費税)
延滞税 (地方消費税)
還付延滞税 (地方消費税)
還付加算金 (地方消費税)
還付未済額 (地方消費税)
支払未済額 (地方消費税)
未納の減 (地方消費税)
未納の減 (加算税分) (地方消費税)
未納の減 (重加算税分) (地方消費税)

還付異動表

局番号 (FK)
還付金番号 (FK)
順位
債権管理年月日
処理年月日
バッチ番号
事実発生日
特例日
支払税目
データ種類区分
データ作成区分
異動額
関連表区分
関連表順位
関連表枝番 (自)
関連表枝番 (至)
入力職員番号
監査職員番号
異動額 (消税税)
異動額 (地方消費税)

還付訂正事績表

局番号 (FK)
還付金番号 (FK)
順位
項目区分
訂正前データ
訂正後データ
処理年月日
入力職員番号
監査職員番号

還付留保事績表

局番号 (FK)
還付金番号 (FK)
順位
責任部門
留保区分
留保開始年月日
留保解除年月日

還付充当表

局番号 (FK)
還付金番号 (FK)
順位
枝番
充当処理区分
充当適状日
整理番号
税目
課税期間 (自)
徴定区分
徴定順位
分納回数
異動番号
異動番号枝番
税額区分
充当額
納期限
課税期間 (至)
異動先還付金番号
取消区分
表示区分
充当額 (消費税)
充当額 (地方消費税)

還付加算金表

局番号 (FK)
還付金番号 (FK)
順位
枝番
課税期間 (自)
徴定区分
徴定順位
分納回数
異動番号
異動番号枝番
基礎金額
還付金種類区分
納付年月日
加算金の始期
換算金の終期
除算日数
還付加算金
不加算区分
充当枝番
取消区分
基礎金額 (消費税)
基礎金額 (地方消費税)
除算期間 (自)
除算期間 (至)
加算金計算終期
充当適状判定日

総括決議基本表

局番号 (FK)
還付金番号 (FK)
支払税目
支払決定日
支払決定日通番
還付処理状況
整理番号
税目
課税期間 (自)
徴定区分
徴定順位
分納回数
発生区分
源泉内書額
支払先区分
還付金本税
加算税区分
加算税
重加算税
利子税
延滞税
還付利子税
還付延滞税
事前送付額
事前送付加算金額
抽出取消年月日
最新更新年月日
M T 区分

総括決議異動表

局番号 (FK)
還付金番号 (FK)
支払税目 (FK)
支払決定日 (FK)
異動順位
処理年月日
データ種類
異動額
記号番号
責任部門
留保区分
抽出取消区分
異動発生元区分
削除区分

還付充当監査待表

局番号 (FK)
還付金番号 (FK)
記号番号
区分
順位
徴定番号整理番号
徴定番号税目
徴定番号課税期間 (自)
徴定番号徴定区分
徴定番号徴定順位
徴定番号分納回数
現在未納額情報本税
現在未納額情報加算税
現在未納額情報重加算税
現在未納額情報利子税
現在未納額情報延滞税
充当額情報本税
充当額情報加算税
充当額情報重加算税
充当額情報利子税
充当額情報延滞税
充当適状日
還付権者整理番号
入力年月日
加算金順位
関係者識別
現在徴定加算税区分
支払決定日
支払決定日通番
一覧表内一連番号
一連番号内通番
充当対象件数
監査職員番号
中間充当額
納期限
取消件数
取消金額

還付支払決定訂正表

局番号 (FK)
還付金番号 (FK)
訂正削除区分
宛名表順位
訂正表順位

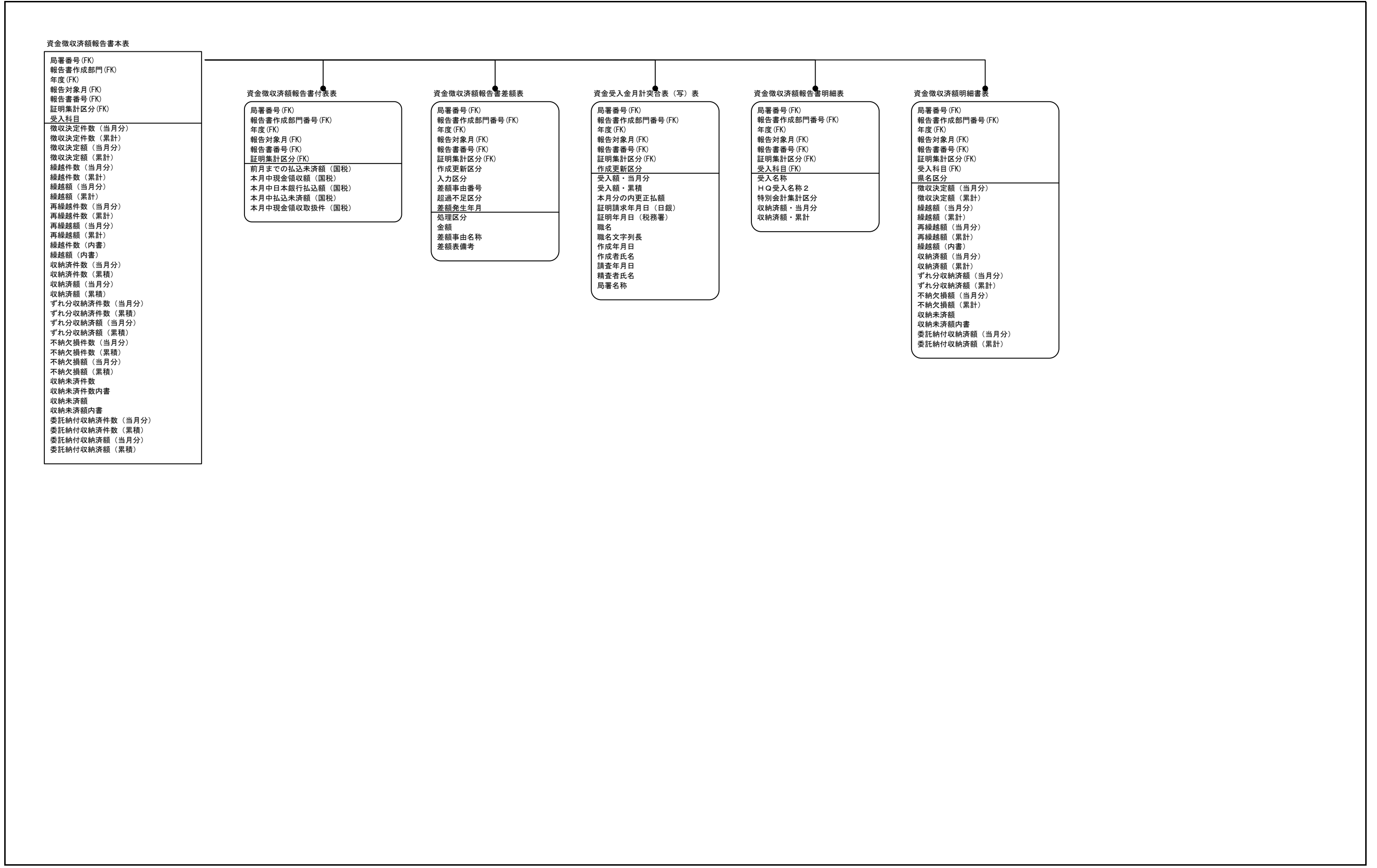

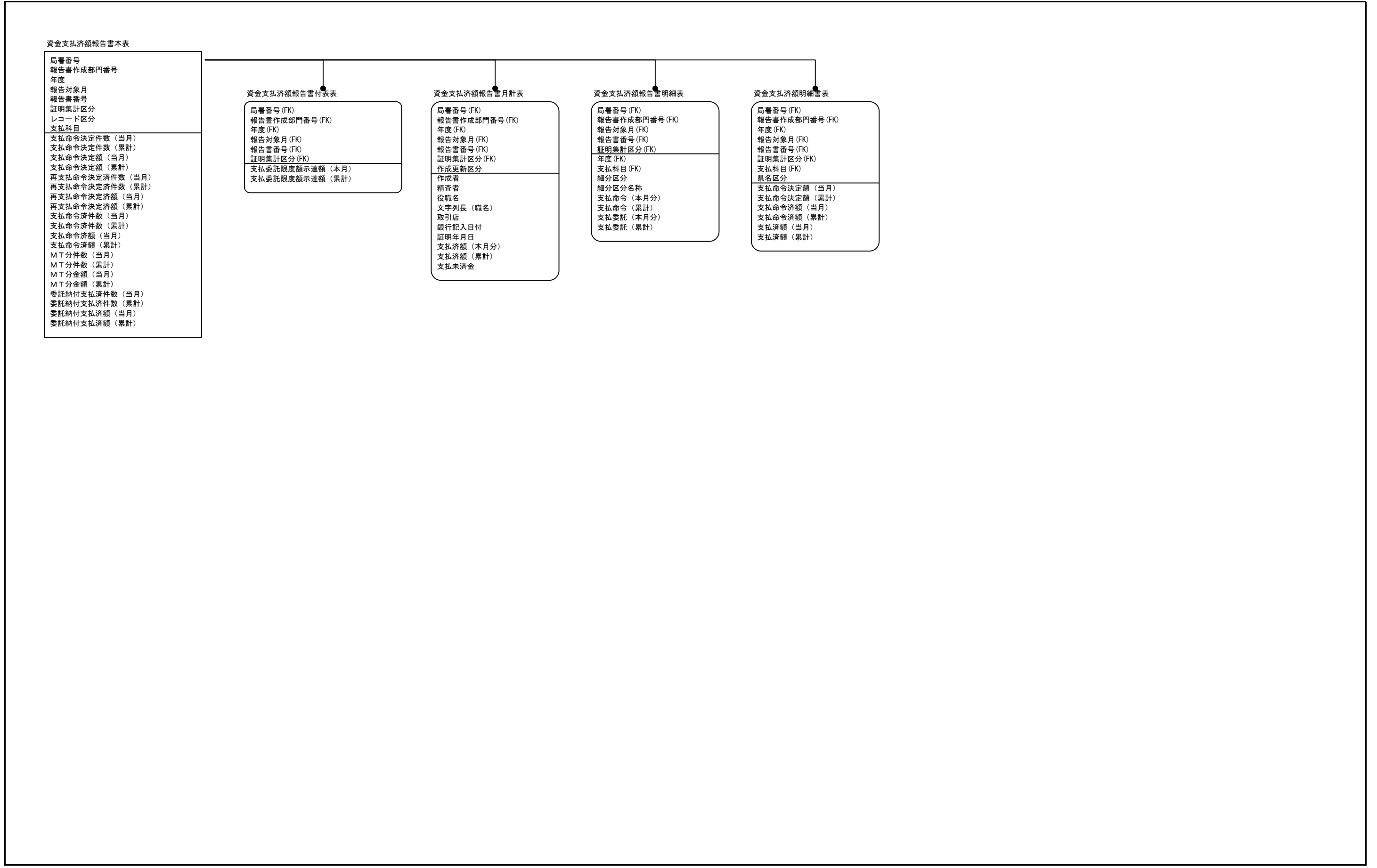

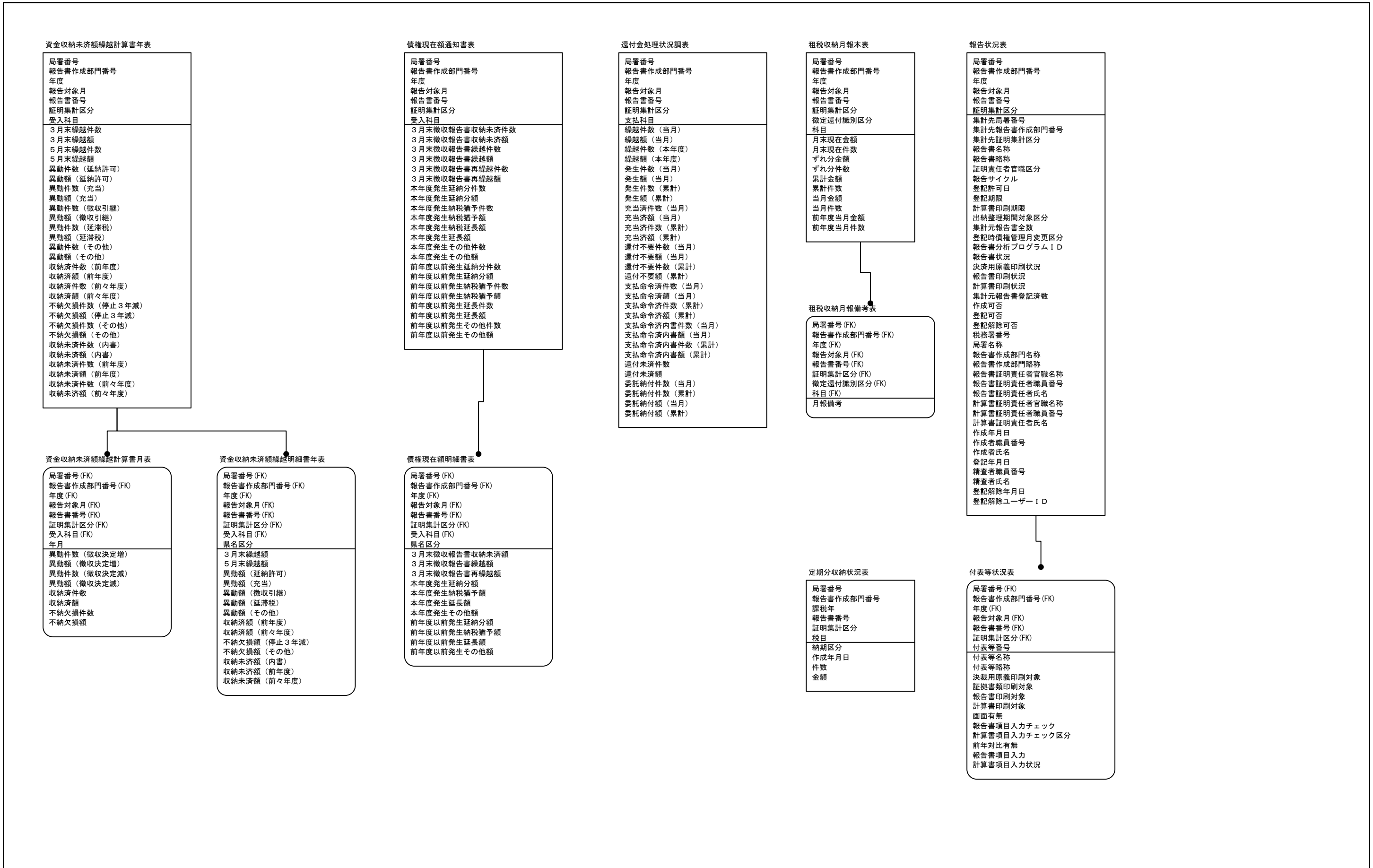

資金収納未済額繰越計算書年表

局署番号 報告書作成部門番号 年度 報告対象月 報告書番号 証明集計区分 受入科目	3月末繰越件数 3月末繰越額 5月末繰越件数 5月末繰越額 異動件数 (延納許可) 異動額 (延納許可) 異動件数 (充当) 異動額 (充当) 異動件数 (徴収引継) 異動額 (徴収引継) 異動件数 (延滞税) 異動額 (延滞税) 異動件数 (その他) 異動額 (その他) 収納済件数 (前年度) 収納済額 (前年度) 収納済件数 (前々年度) 収納済額 (前々年度) 不納欠損件数 (停止3年減) 不納欠損額 (停止3年減) 不納欠損件数 (その他) 不納欠損額 (その他) 収納未済件数 (内書) 収納未済額 (内書) 収納未済件数 (前年度) 収納未済額 (前年度) 収納未済件数 (前々年度) 収納未済額 (前々年度)
---	--

資金収納未済額繰越計算書月表

局署番号 (FK) 報告書作成部門番号 (FK) 年度 (FK) 報告対象月 (FK) 報告書番号 (FK) 証明集計区分 (FK) 受入科目 (FK) 年月	異動件数 (徴収決定増) 異動額 (徴収決定増) 異動件数 (徴収決定減) 異動額 (徴収決定減) 収納済件数 収納済額 不納欠損件数 不納欠損額
--	--

資金収納未済額繰越明細書年表

局署番号 (FK) 報告書作成部門番号 (FK) 年度 (FK) 報告対象月 (FK) 報告書番号 (FK) 証明集計区分 (FK) 受入科目 (FK) 県名区分	3月末繰越額 5月末繰越額 異動額 (延納許可) 異動額 (充当) 異動額 (徴収引継) 異動額 (延滞税) 異動額 (その他) 収納済額 (前年度) 収納済額 (前々年度) 不納欠損額 (停止3年減) 不納欠損額 (その他) 収納未済額 (内書) 収納未済額 (前年度) 収納未済額 (前々年度)
--	--

債権現在額通知書表

局署番号 報告書作成部門番号 年度 報告対象月 報告書番号 証明集計区分 受入科目	3月末徴収報告書収納未済額 3月末徴収報告書繰越額 3月末徴収報告書繰越件数 3月末徴収報告書繰越額 3月末徴収報告書再繰越件数 3月末徴収報告書再繰越額 本年度発生延納分件数 本年度発生延納分額 本年度発生納税猶予件数 本年度発生納税猶予額 本年度発生延長額 本年度発生延長額 本年度発生その他件数 本年度発生その他額 前年度以前発生延納分件数 前年度以前発生延納分額 前年度以前発生納税猶予件数 前年度以前発生納税猶予額 前年度以前発生延長件数 前年度以前発生延長額 前年度以前発生その他件数 前年度以前発生その他額
---	---

債権現在額明細書表

局署番号 (FK) 報告書作成部門番号 (FK) 年度 (FK) 報告対象月 (FK) 報告書番号 (FK) 証明集計区分 (FK) 受入科目 (FK) 県名区分	3月末徴収報告書収納未済額 3月末徴収報告書繰越額 3月末徴収報告書繰越件数 本年度発生延納分額 本年度発生延納分額 本年度発生延長額 本年度発生延長額 本年度発生その他額 前年度以前発生延納分額 前年度以前発生納税猶予額 前年度以前発生延長額 前年度以前発生延長額
--	--

還付金処理状況調表

局署番号 報告書作成部門番号 年度 報告対象月 報告書番号 証明集計区分 支払科目	繰越件数 (当月) 繰越額 (当月) 繰越件数 (本年度) 繰越額 (本年度) 発生件数 (当月) 発生額 (当月) 発生件数 (累計) 発生額 (累計) 充当済件数 (当月) 充当済額 (当月) 充当済件数 (累計) 充当済額 (累計) 還付不要件数 (当月) 還付不要額 (当月) 還付不要件数 (累計) 還付不要額 (累計) 支払命令済件数 (当月) 支払命令済額 (当月) 支払命令済件数 (累計) 支払命令済額 (累計) 支払命令済内書件数 (当月) 支払命令済内書額 (当月) 支払命令済内書件数 (累計) 支払命令済内書額 (累計) 還付未済件数 還付未済額 委託納付件数 (当月) 委託納付額 (当月) 委託納付件数 (累計) 委託納付額 (累計)
---	---

租税収納月報本表

局署番号 報告書作成部門番号 年度 報告対象月 報告書番号 証明集計区分 徴定還付識別区分 科目	月末現在金額 月末現在件数 ずれ分金額 ずれ分件数 累計金額 累計件数 当月金額 当月件数 前年度当月金額 前年度当月件数
---	--

租税収納月報備考表

局署番号 (FK) 報告書作成部門番号 (FK) 年度 (FK) 報告対象月 (FK) 報告書番号 (FK) 証明集計区分 (FK) 徴定還付識別区分 (FK) 科目 (FK)	月報備考
---	------

定期分収納状況表

局署番号 報告書作成部門番号 課税年 報告書番号 証明集計区分 税目 納期区分 作成年月日	件数 金額
--	----------

報告状況表

局署番号 報告書作成部門番号 年度 報告対象月 報告書番号 証明集計区分	集計先局署番号 集計先報告書作成部門番号 集計先証明集計区分 報告書名称 報告書略称 証明責任者官職区分 報告サイクル 登記許可日 登記期限 計算書印刷期限 出納整理期間対象区分 集計元報告書全数 登記時債権管理月変更区分 報告書分析プログラムID 報告書状況 決済用原義印刷状況 報告書印刷状況 計算書印刷状況 集計元報告書登記済数 作成可否 登記可否 登記解除可否 税務署番号 局署名称 報告書作成部門名称 報告書作成部門略称 報告書証明責任者官職名称 報告書証明責任者職員番号 報告書証明責任者氏名 計算書証明責任者官職名称 計算書証明責任者職員番号 計算書証明責任者氏名 作成年月日 作成者職員番号 作成者氏名 登記年月日 精査者職員番号 精査者氏名 登記解除年月日 登記解除ユーザーID
---	---

付表等状況表

局署番号 (FK) 報告書作成部門番号 (FK) 年度 (FK) 報告対象月 (FK) 報告書番号 (FK) 証明集計区分 (FK) 付表等番号	付表等名称 付表等略称 決済用原義印刷対象 証拠書類印刷対象 報告書印刷対象 計算書印刷対象 画面有無 報告書項目入力チェック 計算書項目入力チェック区分 前年対比有無 報告書項目入力 計算書項目入力状況
--	---

現行体系	実体関連図	業務名 (Lv0)	資料番号	KSK	版数	日付	作成者	9 10
		国税関係業務		債権管理	0.9			

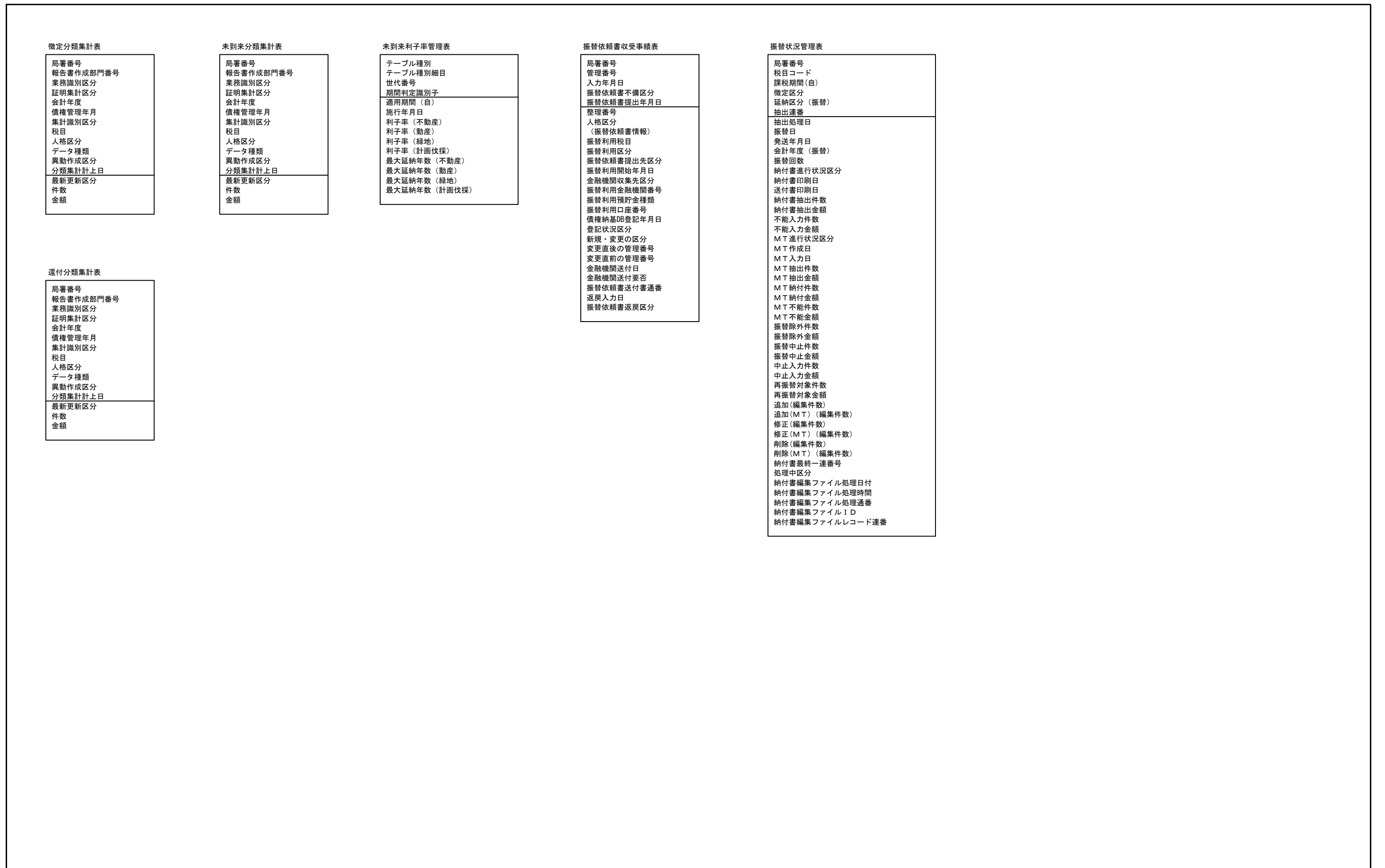

延納基本表

- 局番号
- 事案番号
- 整理番号
- 税目
- 納期等の区分
- 延納等区分
- 延納順位
- 許可年月日
- 許可年度
- 許可計上年月
- 記事 未到来完結年月日
- 未到来債権未済額 (不動産・立木)
- 未到来債権未済額 (動産・その他)
- 未到来債権未済額 (緑地)
- 未到来債権未済額 (計画伐採)
- 転出照会区分
- 現在利率 (不動産・立木)
- 現在利率 (動産・その他)
- 現在利率 (緑地)
- 現在利率 (計画伐採)
- 許可等異動額区分
- 許可等異動額累計
- 更正減異動額累計
- 免除異動額累計
- 未到来債権減異動額累計
- 許可取消等異動額区分
- 許可取消等異動額累計
- 期限到来異動額累計
- 記事 特例物納申請額
- 当初利率 (不動産・立木)
- 当初利率 (動産・その他)
- 当初利率 (緑地)
- 当初利率 (計画伐採)
- 不動産等の割合
- 立木の割合
- 緑地の割合
- 計画伐採の割合
- 有効最終分納回数 (不動産・立木)
- 有効最終分納回数 (動産・その他)
- 有効最終分納回数 (緑地)
- 有効最終分納回数 (計画伐採)
- 許可額 (不動産・立木)
- 許可額 (動産・その他)
- 許可額 (緑地)
- 許可額 (計画伐採)
- 最高分納期限 (不動産・立木)
- 最高分納期限 (動産・その他)
- 最高分納期限 (緑地)
- 最高分納期限 (計画伐採)
- 最終分納期限
- 微定表連結区分
- 取消区分
- 承継区分
- 納期限
- 法定納期限
- 所属年度
- 課税相続財産の価額
- 不動産等の価額
- 立木の価額
- 緑地保全地区等の価額
- 計画伐採立木等の価額
- 却下額
- 記事 許可前延滞税
- 最終異動回数
- 最終訂正回数
- お知らせ送付先区分
- 担保関係書類預り証番号
- 担保解除年月日
- 協議分割年月日
- 完結リスト出力状況

分納表

- 局番号 (FK)
- 事案番号 (FK)
- 分納回数
- 再徴収決定未済区分
- 分納期限
- 分納未済額本税 (不動産)
- 分納未済額本税 (動産)
- 分納未済額本税 (緑地)
- 分納未済額本税 (計画伐採)
- 再計算禁止区分
- お知らせ送付年月日
- 最新再徴定年月日
- 分納利率 (不動産)
- 分納利率 (動産)
- 分納利率 (緑地)
- 分納利率 (計画伐採)
- 分納利率確定区分
- 分納利率確定額
- 結合連番
- 微定順位
- 取消区分
- 納期限変更区分
- 納期限
- 微定額本税合計
- 微定額本税 (不動産)
- 微定額本税 (動産)
- 微定額本税 (緑地)
- 微定額本税 (計画伐採)
- 微定額利率区分
- 微定額利率
- 前回控除計算終期

延納異動表

- 局番号 (FK)
- 事案番号 (FK)
- 異動回数
- 処理年月日
- 異動区分
- 計上年月
- 取消区分
- 異動表作成区分
- 事実発生日
- 特例日
- 異動額本税 (不動産)
- 異動額本税 (動産)
- 異動額本税 (緑地)
- 異動額本税 (計画伐採)
- 計上年度
- 分納回数
- 微定順位

分納期限等変更事績

- 局番号 (FK)
- 事案番号 (FK)
- 訂正回数
- 訂正年月日
- 訂正事績

分納結合表

- 局番号 (FK)
- 事案番号 (FK)
- 分納回数
- 結合連番
- 微定順位
- 取消区分
- 納期限変更区分
- 納期限
- 微定額本税 (総額)
- 微定額本税 (不動産)
- 微定額本税 (動産)
- 微定額本税 (緑地)
- 微定額本税 (計画伐採)
- 微定額利率区分
- 微定額利率 (総額)

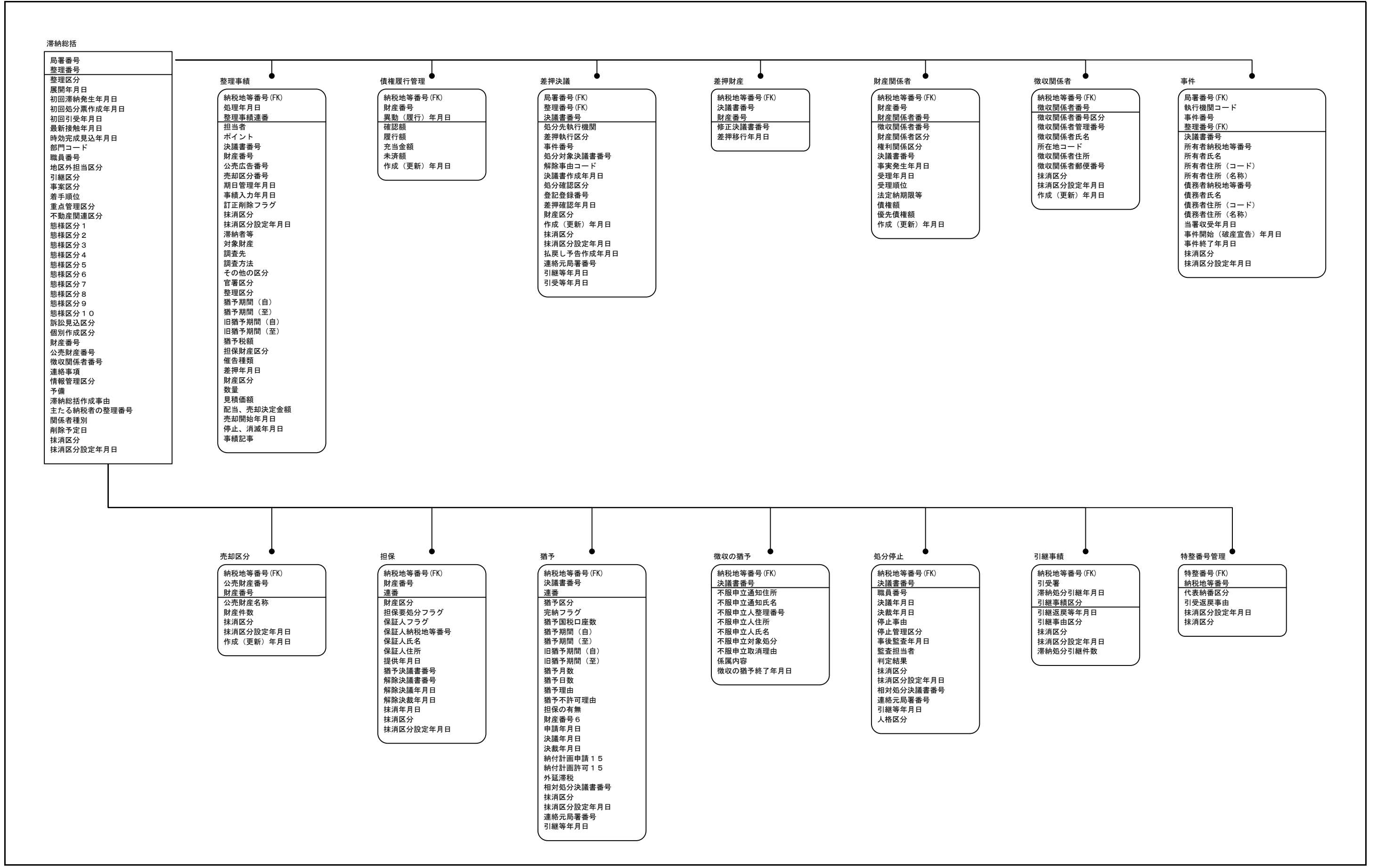

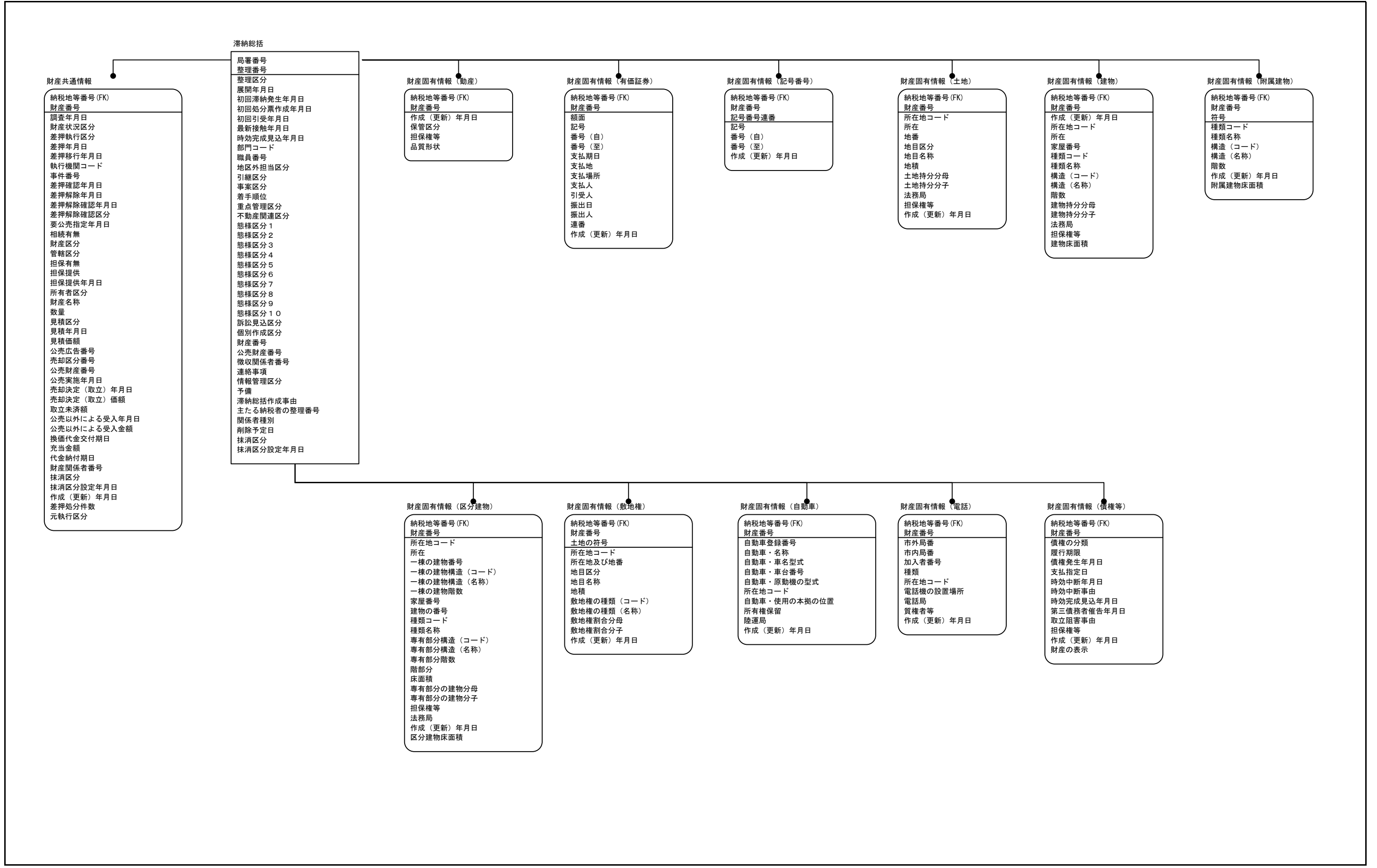

財産共通情報

納税地等番号 (FK)
 財産番号
 調査年月日
 財産状況区分
 差押執行区分
 差押年月日
 差押移行年月日
 執行機関コード
 事件番号
 差押確認年月日
 差押解除年月日
 差押解除確認年月日
 差押解除確認区分
 要公売指定年月日
 相続有無
 財産区分
 管轄区分
 担保有無
 担保提供
 担保提供年月日
 所有者区分
 財産名称
 数量
 見積区分
 見積年月日
 見積価額
 公売広告番号
 売却区分番号
 公売財産番号
 公売実施年月日
 売却決定 (取立) 年月日
 売却決定 (取立) 価額
 取立未済額
 公売以外による受入年月日
 公売以外による受入金額
 換価代金交付期日
 充当金額
 代金納付期日
 財産関係者番号
 抹消区分
 抹消区分設定年月日
 作成 (更新) 年月日
 差押処分件数
 元執行区分

滞納総括

局番号
 整理番号
 整理区分
 展開年月日
 初回滞納発生年月日
 初回処分票作成年月日
 初回引受年月日
 最新接触年月日
 時効完成見込年月日
 部門コード
 職員番号
 地区外担当区分
 引継区分
 事案区分
 着手順位
 重点管理区分
 不動産関連区分
 態様区分 1
 態様区分 2
 態様区分 3
 態様区分 4
 態様区分 5
 態様区分 6
 態様区分 7
 態様区分 8
 態様区分 9
 態様区分 10
 訴訟見込区分
 個別作成区分
 財産番号
 公売財産番号
 徴収関係者番号
 連絡事項
 情報管理区分
 予備
 滞納総括作成事由
 主たる納税者の整理番号
 関係者種別
 削除予定日
 抹消区分
 抹消区分設定年月日

財産固有情報 (動産)

納税地等番号 (FK)
 財産番号
 作成 (更新) 年月日
 保管区分
 担保権等
 品質形状

財産固有情報 (有価証券)

納税地等番号 (FK)
 財産番号
 額面
 記号
 番号 (自)
 番号 (至)
 支払期日
 支払地
 支払場所
 支払人
 引受人
 振出日
 振出人
 連番
 作成 (更新) 年月日

財産固有情報 (記号番号)

納税地等番号 (FK)
 財産番号
 記号番号連番
 記号
 番号 (自)
 番号 (至)
 作成 (更新) 年月日

財産固有情報 (土地)

納税地等番号 (FK)
 財産番号
 所在地コード
 所在
 地番
 地目区分
 地目名称
 地積
 土地持分分子
 土地持分分母
 法務局
 担保権等
 作成 (更新) 年月日

財産固有情報 (建物)

納税地等番号 (FK)
 財産番号
 作成 (更新) 年月日
 所在地コード
 所在
 家屋番号
 種類コード
 種類名称
 構造 (コード)
 構造 (名称)
 階数
 建物持分分子
 建物持分分母
 法務局
 担保権等
 建物床面積

財産固有情報 (附属建物)

納税地等番号 (FK)
 財産番号
 符号
 種類コード
 種類名称
 構造 (コード)
 構造 (名称)
 階数
 作成 (更新) 年月日
 附属建物床面積

財産固有情報 (区分建物)

納税地等番号 (FK)
 財産番号
 所在地コード
 所在
 一棟の建物番号
 一棟の建物構造 (コード)
 一棟の建物構造 (名称)
 一棟の建物階数
 家屋番号
 建物の番号
 種類コード
 種類名称
 専有部分構造 (コード)
 専有部分構造 (名称)
 専有部分階数
 階部分
 床面積
 専有部分の建物分母
 専有部分の建物分子
 担保権等
 法務局
 作成 (更新) 年月日
 区分建物床面積

財産固有情報 (敷地権)

納税地等番号 (FK)
 財産番号
 土地の符号
 所在地コード
 所在地及び地番
 地目区分
 地目名称
 地積
 敷地権の種類 (コード)
 敷地権の種類 (名称)
 敷地権割合分母
 敷地権割合分子
 作成 (更新) 年月日

財産固有情報 (自動車)

納税地等番号 (FK)
 財産番号
 自動車登録番号
 自動車・名称
 自動車・車名型式
 自動車・車台番号
 自動車・原動機の型式
 所在地コード
 自動車・使用の本拠の位置
 所有権保留
 陸運局
 作成 (更新) 年月日

財産固有情報 (電話)

納税地等番号 (FK)
 財産番号
 市外局番
 市内局番
 加入者番号
 種類
 所在地コード
 電話機の設置場所
 電話局
 質権者等
 作成 (更新) 年月日

財産固有情報 (債権等)

納税地等番号 (FK)
 財産番号
 債権の分類
 履行期限
 債権発生年月日
 支払指定期日
 時効中断年月日
 時効中断事由
 時効完成見込年月日
 第三債務者催告年月日
 取立阻害事由
 担保権等
 作成 (更新) 年月日
 財産の表示

徴定表 (債権管理)

HQ局番号
 HQ整理番号
 HQ税目コード
 HQ課税期間 (自)
 HQ徴定区分
 HQ徴定順位
 HQ分納回数

滞納

納税地等番号 (FK)
 税目 (FK)
 課税期間 (自) (FK)
 徴定区分 (FK)
 徴定順位 (FK)
 分納回数 (FK)

返戻取消区分
 返戻取消年月日
 滞納発生年月日
 処分票作成年月日
 処分票作成事由
 催告区分
 催告年月日
 引継区分
 所轄納税地等番号
 引継年月日
 引受年月日
 転出年月日
 転入年月日
 停止フラグ
 報告用停止計上年月日
 猶予フラグ
 督促状複数回区分
 データ区分
 調査区分
 不動産関連区分
 報告用承継区分
 完結年月日
 抹消区分
 抹消区分設定年月日
 法定納期限等
 最新異動年月日
 所属年度

差押国税

納税地等番号 (FK)
 決議書番号
 徴定納税地等番号
 税目 (FK)
 課税期間 (自) (FK)
 徴定区分 (FK)
 徴定順位 (FK)
 分納回数 (FK)

納期限
 法定納期限等
 本税額
 延滞税額
 滞納処分費
 利子税額
 申告 (不納付) 加算税額
 重加算税額
 修正決議書番号

猶予国税

納税地等番号 (FK)
 決議書番号
 徴定納税地等番号
 税目 (FK)
 課税期間 (自) (FK)
 徴定区分 (FK)
 徴定順位 (FK)
 分納回数 (FK)

年度
 納期限
 課税期間 (至)
 徴定年月日
 本税額
 加算税区分
 申告 (不納付) 加算税額
 重加算税額
 延滞税額
 利子税額
 滞納処分費
 外延滞税
 再申請フラグ
 徴定フラグ

延滞税免除

納税地等番号 (FK)
 決議書番号
 徴定納税地等番号
 税目 (FK)
 課税期間 (自) (FK)
 徴定区分 (FK)
 徴定順位 (FK)
 分納回数 (FK)

課税期間 (至)
 納期限
 年度
 基本税額
 徴収決定済額
 本税未済額納付期日
 第63条1項ただし書期間
 免除元決議書番号
 猶予内訳1
 猶予内訳2
 決議年月日
 決裁年月日
 抹消区分
 抹消区分設定年月日

処分停止口座

納税地等番号 (FK)
 決議書番号
 徴定納税地等番号
 税目 (FK)
 課税期間 (自) (FK)
 徴定区分 (FK)
 徴定順位 (FK)
 分納回数 (FK)

課税期間 (至)
 納期限
 本税額
 加算税区分
 申告 (不納付) 加算税額
 重加算税額
 延滞税額
 利子税額
 滞納処分費
 停止税額合計
 消滅見込年月日

現行体系	実体関連図	業務名 (Lv0)	資料番号	版数	日付	作成者	4 4
		国税関係業務		KSK 徴収	0.9		

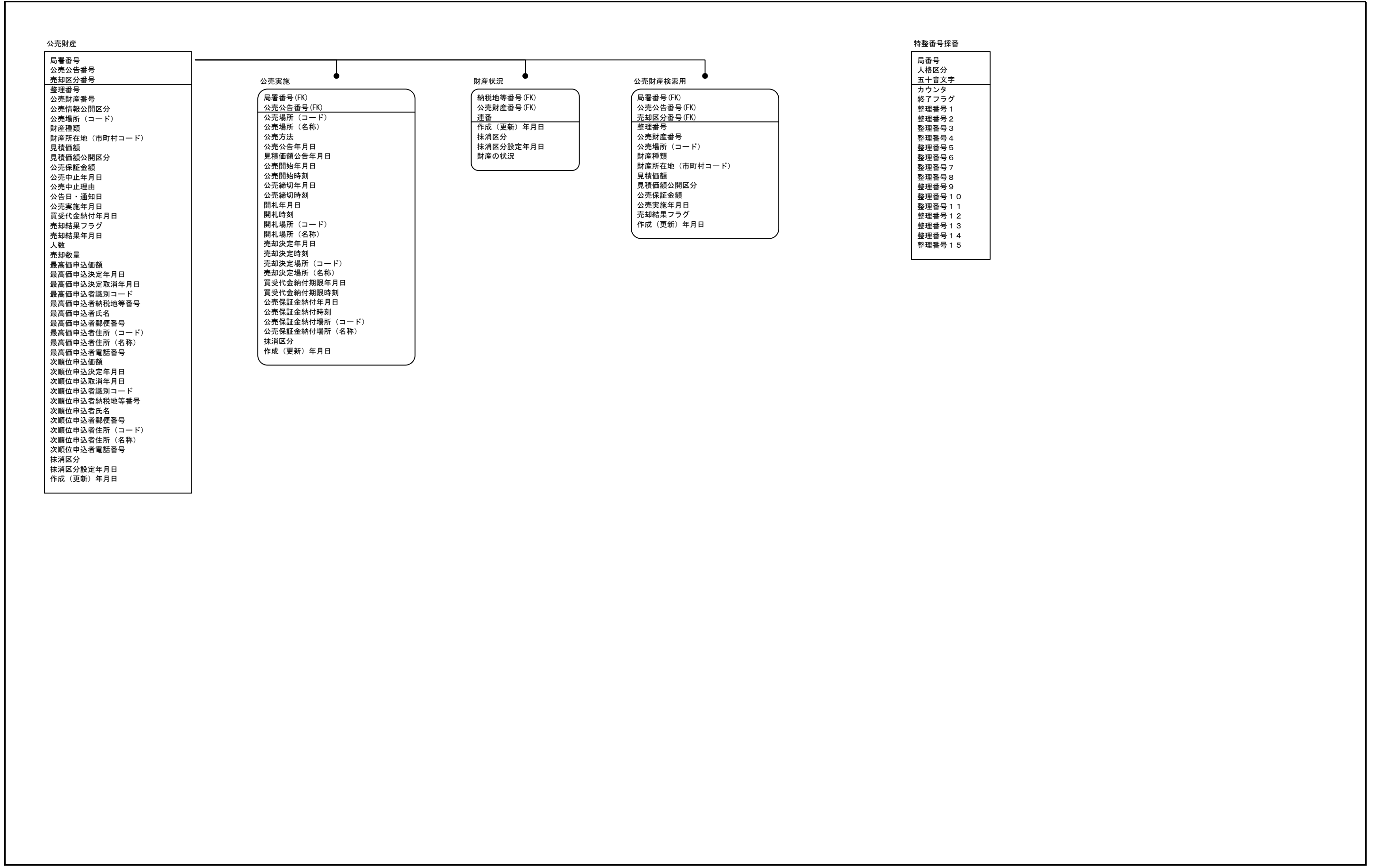

土地評価マスタ (公示地)

- F D 公基区分
- F D 公基番号
- F D 公基年度
- F D 公基前年公基番号
- F D 公基都道府県コード
- F D 公基市区町村コード
- F D 公基大字・通称コード
- F D 公基字・丁目コード
- F D 公基地名
- F D 公基住所字地番
- F D 公基地番
- F D 公基標準地都道府県コード
- F D 公基標準地市区町村コード
- F D 公基標準地所在並びに地番
- F D 公基公示価額
- F D 公基正面路線価額
- F D 公基側方路線価額
- F D 公基要路線価額
- F D 公基四方路線価額
- F D 公基奥行価格補正逓減率
- F D 公基側方奥行価格逓減率
- F D 公基奥行長大短小補正率
- F D 公基側方路線影響加算率
- F D 公基間口狭小補正率
- F D 公基二方路線影響加算率
- F D 公基四方路線影響加算率
- F D 公基不整形地補正率等
- F D 公基前年価格
- F D 公基対前年変動率
- F D 公基地積
- F D 公基形状区分
- F D 公基間口比率
- F D 公基奥行比率
- F D 公基利用区分
- F D 公基構造区分
- F D 公基階層区分
- F D 公基道路区分
- F D 公基方位区分
- F D 公基道路幅員
- F D 公基舗装状況区分
- F D 公基接面道路方位区分
- F D 公基接面道路状況区分
- F D 公基上水道区分
- F D 公基下水道区分
- F D 公基都市ガス区分
- F D 公基最寄駅名
- F D 公基最寄駅道路距離
- F D 公基用途区分
- F D 公基高度地区区分
- F D 公基防火区分
- F D 公基土地・建物建ぺい率
- F D 公基建物容積率
- F D 公基区域区分
- F D 公基半年前番号
- F D 公基対半年前価格
- F D 公基対半年前変動率
- F D 公基共通地点区分
- F D 公基局番番号
- F D 公基住所変更区分
- F D 公基標準化補正率

土地評価マスタ (基本)

- F D 標準地番号
- F D 標準地グループ番号
- F D 標準地区分
- F D 標準地主要標準地区分 (FK)
- F D 標準地公示地番号 (FK)
- F D 標準地標準地番号 (FK)
- F D 標準地比準標準地番号
- F D 標準地前年公示地番号
- F D 標準地前年標準地番号
- F D 標準地前年比準公示地番号
- F D 標準地前年比準標準地番号
- F D 標準地比準区分
- F D 標準地比準標準地番号
- F D 標準地局評定区分
- F D 標準地都道府県コード
- F D 標準地市区町村コード
- F D 標準地大字・通称コード
- F D 標準地字・丁目コード
- F D 標準地住所字地番
- F D 標準地地目コード
- F D 標準地地区区分
- F D 標準地用途地域区分
- F D 標準地評価方式区分
- F D 標準地評価上区分
- F D 標準地都市計画区分
- F D 標準地建物容積率
- F D 標準地土地・建物建ぺい率
- F D 標準地選定年
- F D 標準地地積
- F D 標準地舗装状況区分
- F D 標準地最寄駅道路距離
- F D 標準地最寄駅バス時間
- F D 標準地前面道路幅員
- F D 標準地最寄商店街距離
- F D 標準地公共施設距離
- F D 標準地住宅環境区分
- F D 標準地上水道区分
- F D 標準地下水道区分
- F D 標準地都市ガス区分
- F D 標準地グループカラー番号
- F D 標準地路線価カラー番号
- F D 標準地座標系番号
- F D 標準地行政的条件区分
- F D 標準地ユニットX番号
- F D 標準地ユニットY番号
- F D 標準地図内NO
- F D 標準地別記内NO
- F D 標準地基準X座標
- F D 標準地基準Y座標
- F D 標準地単位座標値

土地評価マスタ (評価)

- F D 標準地番号 (FK)
- F D 評価年度
- F D 評価標準化補正率
- F D 評価時点修正率
- F D 評価場所修正率
- F D 評価値修正率
- F D 評価公示地仲値価額
- F D 評価公示地比準仲値価額
- F D 評価公示価格対前年比率
- F D 評価署意見評定価額
- F D 評価署意見確定価額
- F D 評価局意見評定価額
- F D 評価局意見確定価額
- F D 評価署意見評定見込時価額
- F D 評価局意見評定見込時価額
- F D 評価署意見評定対宅地付近割合
- F D 評価局意見評定対宅地付近割合
- F D 評価署意見評定借地権割合
- F D 評価局意見評定借地権割合
- F D 評価署上期平均地価変動率
- F D 評価署下期平均地価変動率
- F D 評価署年間平均地価変動率
- F D 評価局上期平均地価変動率
- F D 評価局下期平均地価変動率
- F D 評価局年間平均地価変動率
- F D 評価確定地価変動率
- F D 評価局意見平均価額
- F D 評価意見平均変動率
- F D 評価意見仲値価額
- F D 評価売買実例確定仲値価額
- F D 評価絶対格差割合
- F D 評価評定格差割合
- F D 評価確定格差割合
- F D 評価絶対格差評定価額
- F D 評価評定対宅地付近割合
- F D 評価確定対宅地付近割合
- F D 評価評定仲値価額
- F D 評価仲値価額
- F D 評価仲値対前年比率
- F D 評価確定仲値対前年比率
- F D 評価水準
- F D 評価評定評価基準価額
- F D 評価確定評価基準価額
- F D 評価評定評基額対前年比率
- F D 評価確定評基額対前年比率
- F D 評価固定資産税評価額
- F D 評価評定固定資産税評価倍率
- F D 評価確定固定資産税評価倍率
- F D 評価最高固評額
- F D 評価最低固評額
- F D 評価最高固評算出倍率
- F D 評価最低固評算出倍率
- F D 評価評定借地権割合
- F D 評価確定借地権割合
- F D 評価借地権割合記号
- F D 評価見込時価変動率
- F D 評価評定見込時価額
- F D 評価確定見込時価額
- F D 評価財産評価額
- F D 評価補正後価額
- F D 評価基本比準額
- F D 評価上期時点修正率

土地評価マスタ (鑑定書)

- F D 標準地番号 (FK)
- F D 鑑定書年度
- F D 鑑定書評価額
- F D 鑑定書借地権割合
- F D 鑑定書評価員番号

P

2

P

土地評価マスタ (基本) (再掲)

- FD標準地番号
- FD標準地グループ番号
- FD標準地区分
- FD標準地主要標準地区分 (FK)
- FD標準地公示地番号 (FK)
- FD標準地基準地番号 (FK)
- FD標準地比準公示地番号
- FD標準地比準基準地番号
- FD標準地前年公示地番号
- FD標準地前年基準地番号
- FD標準地前年比準公示地番号
- FD標準地前年比準基準地番号
- FD標準地比準区分
- FD標準地比準標準地番号
- FD標準地局評定区分
- FD標準地都道府県コード
- FD標準地市区郡町村コード
- FD標準地大字・通称コード
- FD標準地字・丁目コード
- FD標準地住所字地番
- FD標準地地目コード
- FD標準地地区区分
- FD標準地用途地域区分
- FD標準地評価方式区分
- FD標準地評価上区分
- FD標準地都市計画上区分
- FD標準地建物容積率
- FD標準地土地・建物建ぺい率
- FD標準地選定年
- FD標準地地積
- FD標準地舗装状況区分
- FD標準地最寄駅道路距離
- FD標準地最寄駅バス時間
- FD標準地前面道路幅員
- FD標準地最寄商店街距離
- FD標準地公共施設距離
- FD標準地住宅環境区分
- FD標準地上水道区分
- FD標準地下水道区分
- FD標準地都市ガス区分
- FD標準地グループカラー番号
- FD標準地路線価カラー番号
- FD標準地座標系番号
- FD標準地行政的条件区分
- FD標準地ユニットX番号
- FD標準地ユニットY番号
- FD標準地図内NO
- FD標準地別記内NO
- FD標準地基準X座標
- FD標準地基準Y座標
- FD標準地単位座標値

路線価マスタ

- FD路線価番号
- FD路線価年度
- FD標準地番号 (FK)
- FD路線価座標系番号
- FD路線価価額
- FD路線価見込時価価額
- FD路線価借地権割合
- FD路線価地区コード
- FD路線価グループカラー番号
- FDユニットNO. X
- FDユニットNO. Y

路線価座標マスタ

- FD路線価番号 (FK)
- FD矢線番号
- FD路線価座標系番号 (FK)
- FD局署番号
- FD属ユニットX 1
- FD属ユニットY 1
- FD属ユニットX 2
- FD属ユニットY 2
- FD属ユニットX 3
- FD属ユニットY 3
- FD属ユニットX 4
- FD属ユニットY 4
- FD属ユニットX 5
- FD属ユニットY 5

- FD属ユニット数
- FD折線節点数
- FD折線節点ユニットX 1
- FD折線節点ユニットY 1
- FD折線節点座標X 1
- FD折線節点座標Y 1
- FD折線節点座標X 2
- FD折線節点座標Y 2
- FD折線節点座標X 3
- FD折線節点座標Y 3
- FD折線節点座標X 4
- FD折線節点座標Y 4
- FD折線節点座標X 5
- FD折線節点座標Y 5
- FD地区記号始点ユニットX
- FD地区記号始点ユニットY
- FD地区記号始点座標X
- FD地区記号始点座標Y
- FD地区記号終点ユニットX
- FD地区記号終点ユニットY
- FD地区記号終点座標X
- FD地区記号終点座標Y
- FD地区記号コード
- FDレコード種別
- FD矢線種別
- FD本体線数
- FD補助線数
- FD最終矢線番号

路線価開示マスタ

- FD路線価番号
- FD路線価年度
- FD標準地番号
- FD路線価価額
- FD路線価見込時価価額
- FD路線価借地権割合
- FD路線価地区コード
- FD路線価グループカラー番号
- FD路線価座標系番号
- FDユニットNO. X
- FDユニットNO. Y

路線価座標開示マスタ

- FD路線価番号 (FK)
- FD矢線番号
- FD路線価年度 (FK)
- FD座標系番号
- FD局署番号
- FD属ユニットX 1
- FD属ユニットY 1
- FD属ユニットX 2
- FD属ユニットY 2
- FD属ユニットX 3
- FD属ユニットY 3
- FD属ユニットX 4
- FD属ユニットY 4
- FD属ユニットX 5
- FD属ユニットY 5

- FD属ユニット数
- FD折線節点数
- FD折線節点ユニットX 1
- FD折線節点ユニットY 1
- FD折線節点座標X 1
- FD折線節点座標Y 1
- FD折線節点座標X 2
- FD折線節点座標Y 2
- FD折線節点座標X 3
- FD折線節点座標Y 3
- FD折線節点座標X 4
- FD折線節点座標Y 4
- FD折線節点座標X 5
- FD折線節点座標Y 5
- FD地区記号始点ユニットX
- FD地区記号始点ユニットY
- FD地区記号始点座標X
- FD地区記号始点座標Y
- FD地区記号終点ユニットX
- FD地区記号終点ユニットY
- FD地区記号終点座標X
- FD地区記号終点座標Y
- FD地区記号コード
- FDレコード種別
- FD矢線種別
- FD本体線数
- FD補助線数
- FD最終矢線番号

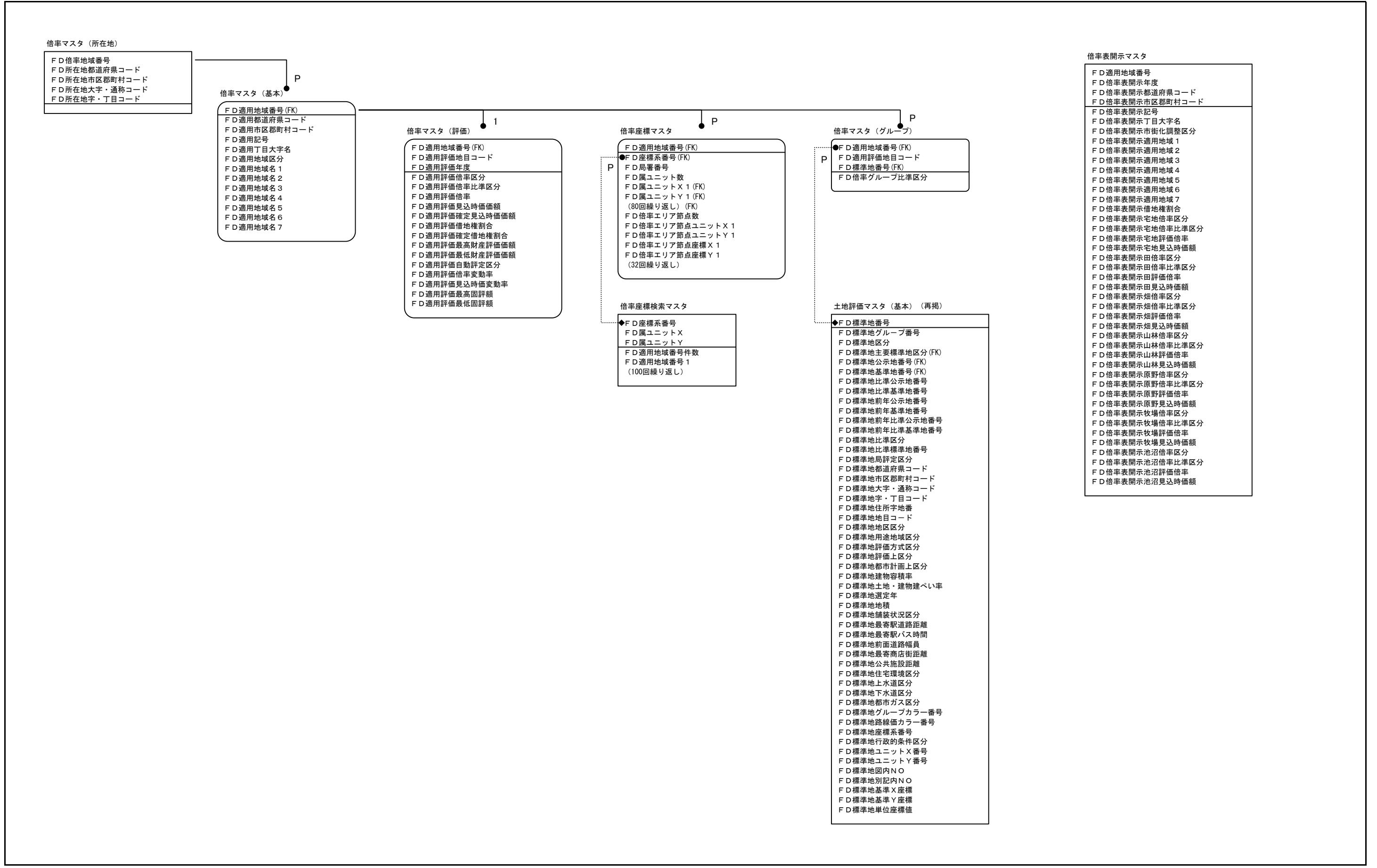

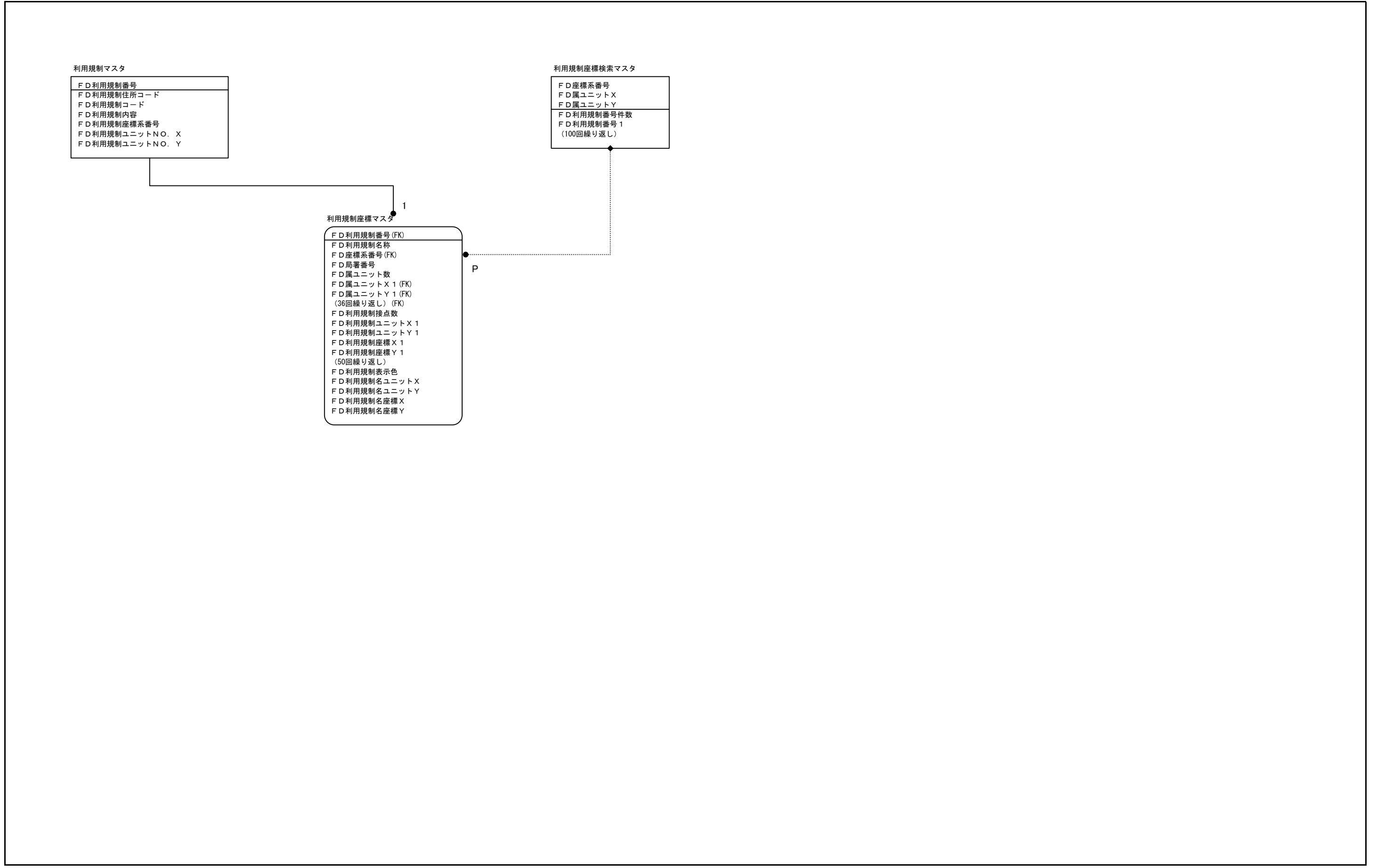

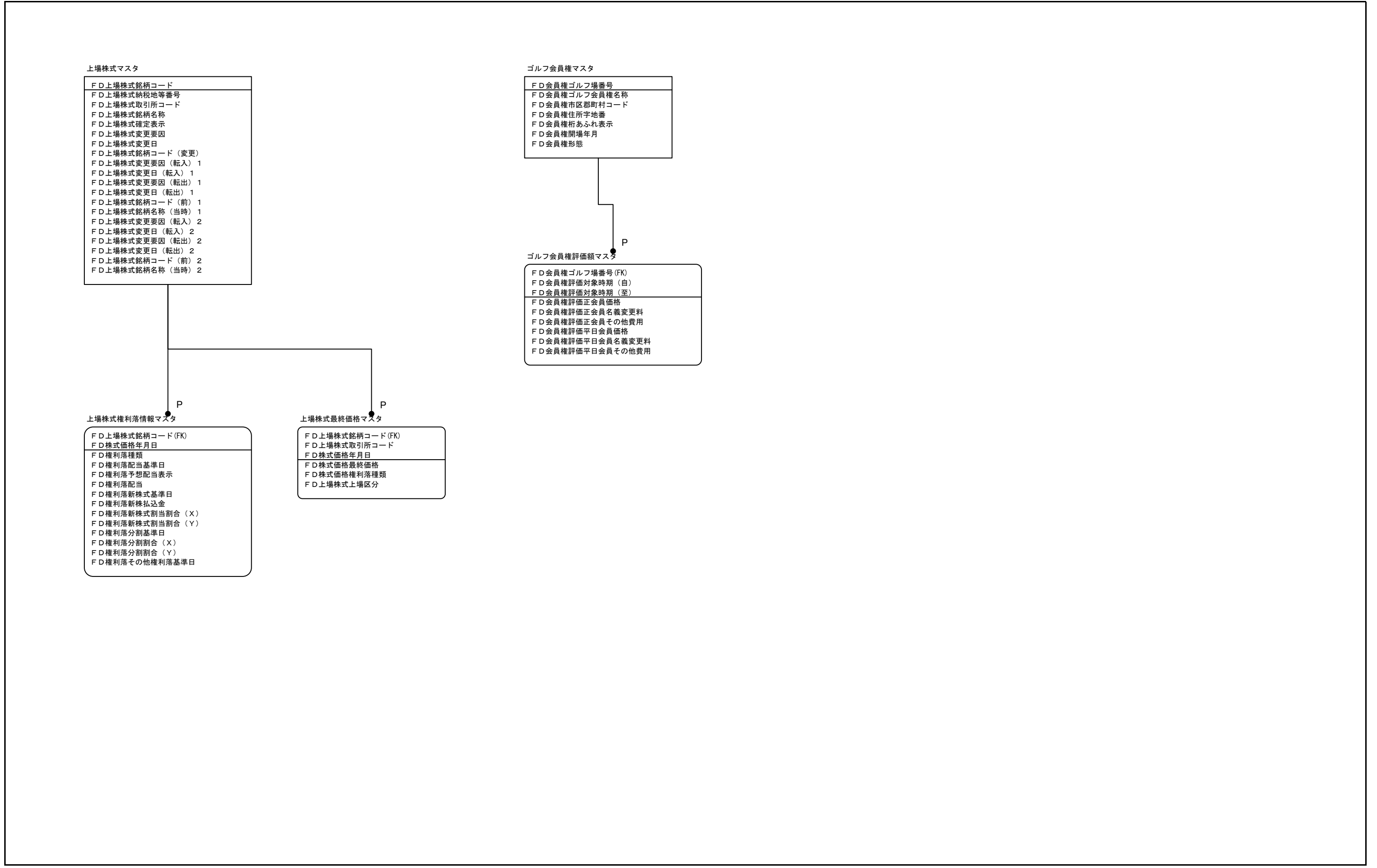

土地評価進行管理マスタ

F D 進行管理局番号
F D 進行管理年度
F D 進行管理宅地評価割合
F D 進行管理純農地評価割合
F D 進行管理中間農地評価割合
F D 進行管理周辺農地評価割合
F D 進行管理市街地農地評価割合
F D 進行管理山林評価割合
F D 進行管理公示地入力年月日
F D 進行管理基準地入力年月日
F D 進行管理仲値自動評定年月日
F D 進行管理評基額自動評定年月日
F D 進行管理 M I S 転送年月日
F D 進行管理路線価自動評定年月日
F D 進行管理倍率自動評定年月日
F D 進行管理財産評価倍率年月日
F D 進行管理路線価開示年月日
F D 進行管理実例入力年月日
F D 進行管理時価図自動評定年月日
F D 進行管理時価表自動評定年月日
F D 進行管理時点修正率評定年月日
F D 進行管理見込時価倍率年月日
F D 進行管理時価図開示作成年月日
F D 進行管理署最高評定区分
F D 進行管理署最高評定年月日
F D 進行管理局最高評定区分
F D 進行管理局最高評定年月日
F D 進行管理仲値評定区分
F D 進行管理仲値評定年月日
F D 進行管理評基標準額評定区分
F D 進行管理評基標準額評定年月日
F D 進行管理路線価図作成区分
F D 進行管理路線価図作成年月日
F D 進行管理時価図作成区分
F D 進行管理時価図作成年月日
F D 進行管理固定資産年度
F D 進行管理資料抽出年月日 (法人)
F D 進行管理資料抽出年月日 (名簿無)

面積マスタ

F D 面積都道府県コード
F D 面積市区郡町村コード
F D 面積年度
F D 面積局番号
F D 面積路線価地域面積
F D 面積倍率地域面積
F D 面積内新設路線価地域面積

見込算出テーブル

F D 見込算出都道府県コード
F D 見込算出市区郡町村コード
F D 見込算出大字・通称コード
F D 見込算出字・丁目コード
F D 見込算出地目コード
F D 見込算出区分
F D 見込算出年度
F D 見込算出局番号
F D 見込算出財産評価額倍率
F D 見込算出見込時価倍率
F D 見込算出借地権割合
F D 見込算出固定資産税評価額
F D 見込算出財産評価額
F D 見込算出見込時価額
F D 見込算出時点修正率
F D 見込算出作成年月日

電子地図座標マスタ

F D 座標レコード区分
F D 座標都道府県コード
F D 座標市区郡町村コード
F D 座標大字・通称コード
F D 座標字・丁目コード
F D 座標住所字地番
F D 座標桁あふれ表示
F D 座標座標系
F D 座標ユニット X 座標
F D 座標ユニット Y 座標
F D 座標図内 NO
F D 座標別記内 NO
F D 座標基準 X 座標
F D 座標基準 Y 座標
F D 座標単位座標値

土地価格比準表マスタ

F D 格差都道府県コード
F D 格差市区郡町村コード
F D 格差地域要因区分
F D 格差等級区分
F D 格差換算値
F D 格差範囲値
F D 格差範囲項目

財産評価 DB 保有年数設定

F D 資産 DB 局番号
F D 資産 DB 財産 (進行管理) 保有年数
F D 資産 DB 財産 (売買実例) 保有年数
F D 資産 DB 財産 (開示マスタ) 保有年数
F D 資産 DB 財産 (株式マスタ) 保有年数
F D 資産 DB 財産 (ゴルフ会員) 保有年数
F D 資産 DB 財産 (予備 6) 保有年数
F D 資産 DB 財産 (予備 7) 保有年数
F D 資産 DB 財産 (予備 8) 保有年数
F D 資産 DB 財産 (予備 9) 保有年数
F D 資産 DB 財産 (予備 10) 保有年数
F D 資産 DB 更新年月日

精通者意見採用範囲マスタ

F D 意見範囲局番号
F D 意見範囲コード
F D 意見範囲最高値
F D 意見範囲最低値

FF不服申立基礎ファイル

- FF不服管轄局署番号
- FF不服所管区分
- FF不服申立区分
- FF不服発生年度
- FF不服一連番号
- FF不服税目区分
- FF不服会計検査院事案区分
- FF不服推計事案区分
- FF不服原処分理由開示要求有無
- FF不服原処分重審有無
- FF不服重要事案の判定
- FF不服重要事案の判定 (その他の場合)
- FF不服管轄審判所番号
- FF申立人納税地等番号
- FF申立人の氏名・名称 (漢字)
- FF氏名等補完区分 (漢字)
- FF申立人の氏名・名称 (カナ)
- FF申立人不服申立人の住所・所在地 (漢字) 及び郵便番号
- FF申立人住所等補完区分
- FF申立人個人・法人区分
- FF申立人青白区分
- FF申立人同族区分
- FF申立人資本金
- FF申立人主業種番号
- FF申立人従業種番号 1
- FF申立人従業種番号 2
- FF申立人業種・職業
- FF申立人代表者氏名 (漢字)
- FF申立人総代互選期限
- FF申立人申立人数
- FF申立人処分者納税地等番号
- FF申立人処分対象者の氏名 (漢字)
- FF申立人納税者氏名 (漢字)
- FF申立人納税者住所コード
- FF申立人納税者の住所 (漢字)
- FF不服代理人氏名 (漢字)
- FF不服代理人資格区分
- FF不服代理人人数
- FF不服原処分種別コード
- FF不服申立てに係る処分
- FF不服原処分局署番号
- FF不服申立終了区分
- FF不服取下理由コード
- FF不服取消理由コード
- FF不服みなす審査区分
- FF不服事案の発生年月日
- FF不服事案の完結年月日
- FF不服異議申立年月日 (郵便)
- FF不服異議申立年月日 (收受)
- FF不服原処分担当者氏名 (漢字)
- FF不服異議審理担当者氏名 (漢字)
- FF不服異議申立書記載日
- FF不服異議事案交付年月日
- FF不服異議申立書補正区分
- FF不服異議申立書補正要求年月日
- FF不服異議申立書補正年月日
- FF不服異議決定決議年月日
- FF不服異議決定書の発送年月日
- FF不服異議決定書の送達年月日
- FF不服みなす審査同意書郵便日
- FF不服みなす審査同意書收受日
- FF不服審査請求書收受区分
- FF不服審査請求書の收受年月日
- FF不服審査請求書送付年月日
- FF不服答弁書提出期限
- FF不服裁決日
- FF不服裁決番号税目
- FF不服裁決番号連番
- FF不服署統括官氏名 (漢字)
- FF不服署統括官氏名 (カナ)
- FF不服署・担当者氏名 (漢字)
- FF不服署・担当者氏名 (カナ)
- FF不服局・担当者氏名 (漢字)
- FF不服局・担当者氏名 (カナ)
- FF不服審理開始年月日 (計画)
- FF不服審理終了年月日 (計画)
- FF不服審理日数 (計画)
- FF不服申立延件数
- FF不服最新事案番号
- FF不服徴収局署番号
- FF不服移管元事案番号
- FF不服移管先事案番号
- FF不服分離元事案番号
- FF不服併合先事案番号

FF不服経過ファイル

- FF不服管轄局署番号 (FK)
- FF不服所管区分 (FK)
- FF不服申立区分 (FK)
- FF不服発生年度 (FK)
- FF不服一連番号 (FK)
- FF不服経過分年月日
- FF不服経過処理年月日
- FF不服経過処理区分
- FF不服経過課税標準額
- FF不服経過本税額
- FF不服経過加算税区分
- FF不服経過加算税額
- FF不服経過加重加算税額

FF不服申立争点ファイル

- FF不服管轄局署番号 (FK)
- FF不服所管区分 (FK)
- FF不服申立区分 (FK)
- FF不服発生年度 (FK)
- FF不服一連番号 (FK)
- FF不服争点管理番号
- FF不服争点コード
- FF不服争点課題
- FF不服争点申立て等の趣旨及び理由
- FF不服争点審理担当者の検討事項
- FF不服争点管理責任者の指示事項
- FF不服争点異議決定等の概要

FF不服申立事務実績ファイル

- FF不服管轄局署番号 (FK)
- FF不服所管区分 (FK)
- FF不服申立区分 (FK)
- FF不服発生年度 (FK)
- FF不服一連番号 (FK)
- FF不服事務管理番号
- FF不服申立事務コード
- FF不服事務概要
- FF不服事務実績年月日
- FF不服事務実地調査立会有無
- FF不服事務日数

FF不服事案連結ファイル

- FF不服管轄局署番号 (FK)
- FF不服所管区分 (FK)
- FF不服発生年度 (FK)
- FF不服一連番号 (FK)
- FF異議管轄局署番号
- FF異議所管区分
- FF異議申立区分
- FF異議発生年度
- FF異議一連番号

不服申立事案簡易処理ファイル

- FF不服管轄局署番号 (FK)
- FF不服所管区分 (FK)
- FF不服申立区分 (FK)
- FF不服発生年度 (FK)
- FF不服一連番号 (FK)
- FF申立人氏名・名称 (漢字)
- FF不服申立事案の発生年月日
- FF不服税目区分
- FF申立人整理番号
- FF申立人人格区分
- FF不服申立事案の最終年月日
- FF不服処分年月日
- FF不服申立終了区分
- FF不服不作為区分
- FF不服みなす審査請求区分
- FF不服申立述件数
- FF不服移送先局署番号
- FF不服移送元局署番号
- FF不服通則法111条の告示年月日
- FF不服答弁書提出年月日

現行体系	実体関連図	業務名 (Lv0)	資料番号	KSK	版数	日付	作成者	1 1
		国税関係業務		非課税貯蓄限度額管理	0.9			

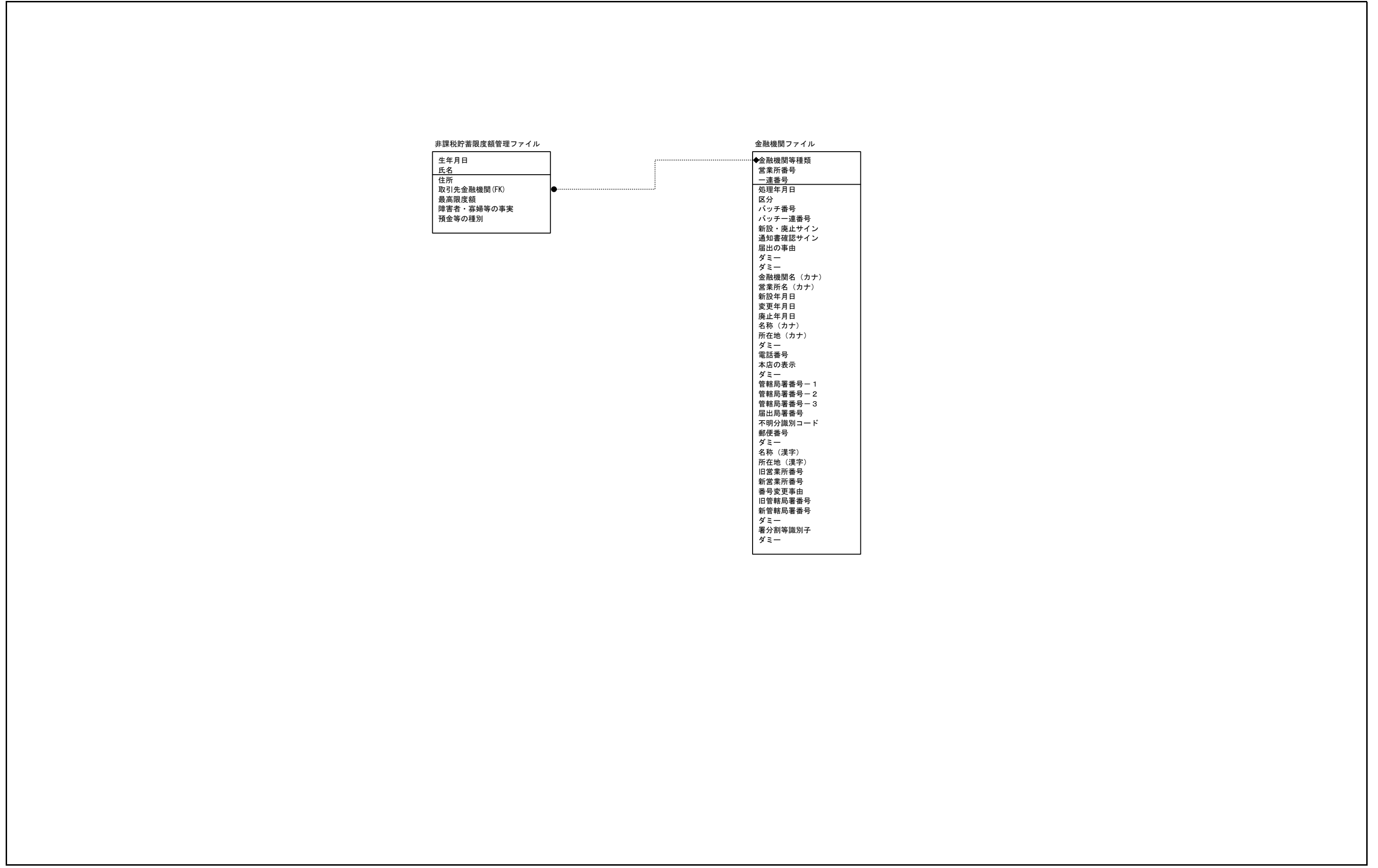

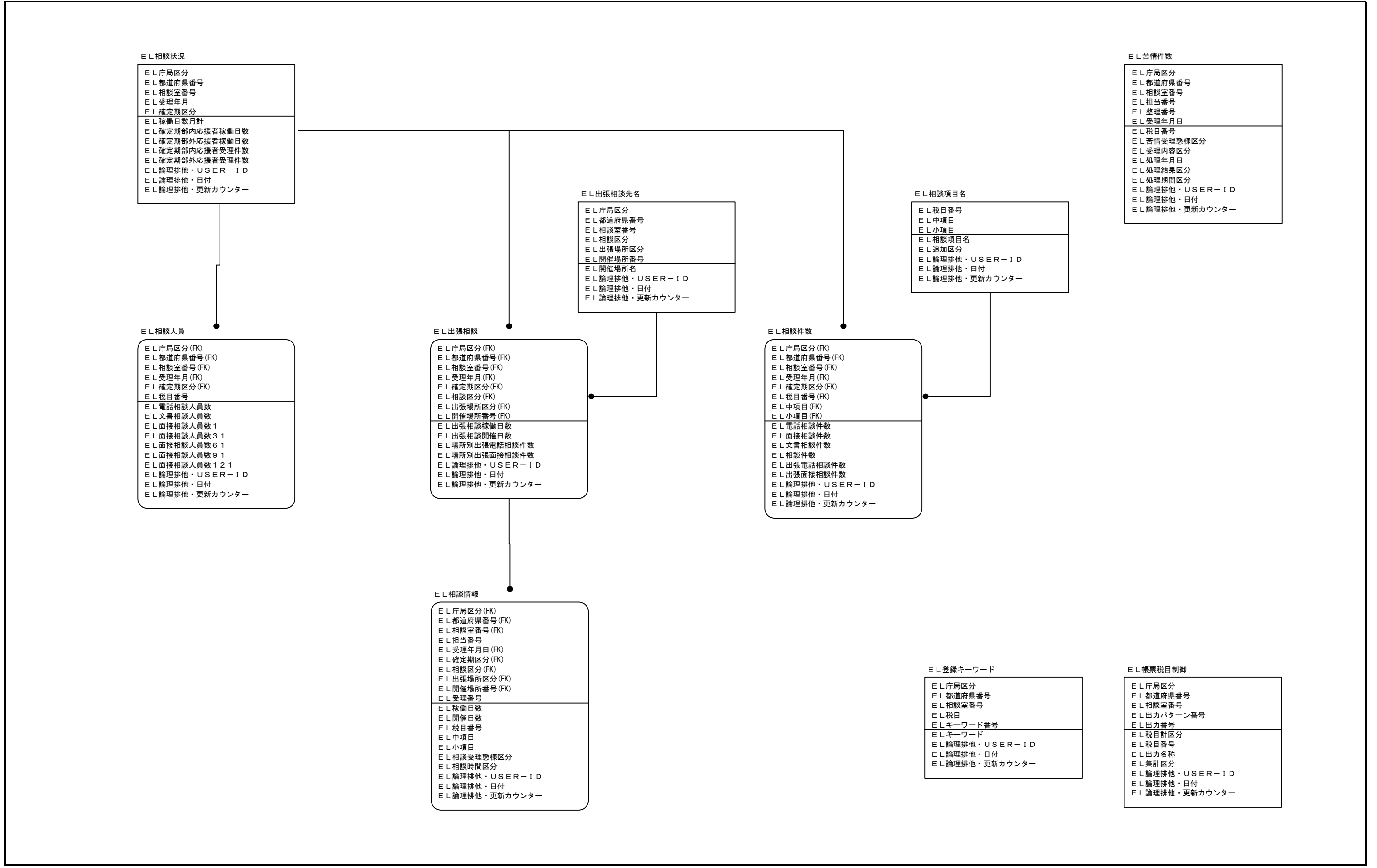

E L 相談状況

E L 庁局区分
 E L 都道府県番号
 E L 相談室番号
 E L 受理年月
 E L 確定期区分
 E L 稼働日数月計
 E L 確定期部内応援者稼働日数
 E L 確定期部外応援者稼働日数
 E L 確定期部内応援者受理件数
 E L 確定期部外応援者受理件数
 E L 論理排他・USER-ID
 E L 論理排他・日付
 E L 論理排他・更新カウンター

E L 相談人員

E L 庁局区分 (FK)
 E L 都道府県番号 (FK)
 E L 相談室番号 (FK)
 E L 受理年月 (FK)
 E L 確定期区分 (FK)
 E L 税目番号
 E L 電話相談人員数
 E L 文書相談人員数
 E L 面接相談人員数 1
 E L 面接相談人員数 3 1
 E L 面接相談人員数 6 1
 E L 面接相談人員数 9 1
 E L 面接相談人員数 1 2 1
 E L 論理排他・USER-ID
 E L 論理排他・日付
 E L 論理排他・更新カウンター

E L 出張相談

E L 庁局区分 (FK)
 E L 都道府県番号 (FK)
 E L 相談室番号 (FK)
 E L 受理年月 (FK)
 E L 確定期区分 (FK)
 E L 相談区分 (FK)
 E L 出張場所区分 (FK)
 E L 開催場所番号 (FK)
 E L 出張相談稼働日数
 E L 出張相談開催日数
 E L 場所別出張電話相談件数
 E L 場所別出張面接相談件数
 E L 論理排他・USER-ID
 E L 論理排他・日付
 E L 論理排他・更新カウンター

E L 出張相談先名

E L 庁局区分
 E L 都道府県番号
 E L 相談室番号
 E L 相談区分
 E L 出張場所区分
 E L 開催場所番号
 E L 開催場所名
 E L 論理排他・USER-ID
 E L 論理排他・日付
 E L 論理排他・更新カウンター

E L 相談件数

E L 庁局区分 (FK)
 E L 都道府県番号 (FK)
 E L 相談室番号 (FK)
 E L 受理年月 (FK)
 E L 確定期区分 (FK)
 E L 税目番号 (FK)
 E L 中項目 (FK)
 E L 小項目 (FK)
 E L 電話相談件数
 E L 面接相談件数
 E L 文書相談件数
 E L 相談件数
 E L 出張電話相談件数
 E L 出張面接相談件数
 E L 論理排他・USER-ID
 E L 論理排他・日付
 E L 論理排他・更新カウンター

E L 相談項目名

E L 税目番号
 E L 中項目
 E L 小項目
 E L 相談項目名
 E L 追加区分
 E L 論理排他・USER-ID
 E L 論理排他・日付
 E L 論理排他・更新カウンター

E L 出張相談情報

E L 庁局区分 (FK)
 E L 都道府県番号 (FK)
 E L 相談室番号 (FK)
 E L 担当番号
 E L 受理年月日 (FK)
 E L 確定期区分 (FK)
 E L 相談区分 (FK)
 E L 出張場所区分 (FK)
 E L 開催場所番号 (FK)
 E L 受理番号
 E L 稼働日数
 E L 開催日数
 E L 税目番号
 E L 中項目
 E L 小項目
 E L 相談受理態様区分
 E L 相談時間区分
 E L 論理排他・USER-ID
 E L 論理排他・日付
 E L 論理排他・更新カウンター

E L 登録キーワード

E L 庁局区分
 E L 都道府県番号
 E L 相談室番号
 E L 税目
 E L キーワード番号
 E L キーワード
 E L 論理排他・USER-ID
 E L 論理排他・日付
 E L 論理排他・更新カウンター

E L 苦情件数

E L 庁局区分
 E L 都道府県番号
 E L 相談室番号
 E L 担当番号
 E L 整理番号
 E L 受理年月日
 E L 税目番号
 E L 苦情受理態様区分
 E L 受理内容区分
 E L 処理年月日
 E L 処理結果区分
 E L 処理期間区分
 E L 論理排他・USER-ID
 E L 論理排他・日付
 E L 論理排他・更新カウンター

E L 帳票税目制御

E L 庁局区分
 E L 都道府県番号
 E L 相談室番号
 E L 出力パターン番号
 E L 出力番号
 E L 税目計区分
 E L 税目番号
 E L 出力名称
 E L 集計区分
 E L 論理排他・USER-ID
 E L 論理排他・日付
 E L 論理排他・更新カウンター

現行体系	実体関連図	業務名 (Lv0)	資料番号	版数	日付	作成者	1 1
		国税関係業務		KSK 総務	0.9		

税理士名簿情報

税理士番号
通知弁護士通知先局
氏名
生年月日
性別
登録年月日
所属税理士会
支部名称
本籍
税理士証票番号
事務所所在地
事務所電話番号
事務所名称
住所
住所電話番号
抹消事由
抹消年月日
学歴
職歴
資格区分
資格取得年月日
懲戒処分
業務停止
叙勲
褒章
役職歴
会計士登録年月日
許可公認会計士許可年月日
通知弁護士通知年月日
通知弁護士所属弁護士会

税理士関与状況調査票

税理士番号 (FK)
氏名
調査局署
調査先法人名
関与状況
立会状況
事業概況書の有無
書面等添付区分
法人処理区分
申告書誤りの有無
責任度合
税理士情報連絡せん有無

現行体系	実体関連図	業務名 (Lv0)	資料番号	版数	日付	作成者	1 7
		国税関係業務		KSK 資料調査	0.9		

F E 収集対象者管理情報

- F E 納税地等局番号
- F E 収集対象者新納税地等番号
- F E 納税地等整理番号
- F E 収集対象者転出年月日
- F E 収集対象者新納税地等番号
- F E 収集対象者実転出年月日
- F E 収集対象者異動区分
- F E 収集対象者基準年分
- F E 収集対象者法定対象区分
- F E 収集対象者督促対象 1 区分 (4回繰り返し)
- F E 収集対象者監査対象 1 区分 (4回繰り返し)
- F E 収集対象者一般対象区分
- F E 収集対象者一般確認区分
- F E 収集対象者特別対象区分
- F E 収集対象者特別事項 1 区分 (4回繰り返し)
- F E 収集対象者一般選定区分
- F E 収集対象者給与提出 1 区分 (4回繰り返し)
- F E 収集対象者配当提出 1 区分 (4回繰り返し)
- F E 収集対象者利子提出 1 区分 (4回繰り返し)
- F E 収集対象者年金提出 1 区分 (4回繰り返し)
- F E 収集対象者 3 0 1 発送枚数 (40回繰り返し)
- F E 収集対象者追加 1 発送枚数 (10回繰り返し)
- F E 収集対象者提出状況 1 区分 (4回繰り返し)
- F E 収集対象者画面把握区分
- F E 収集対象者源泉把握区分
- F E 収集対象者配当把握区分
- F E 収集対象者不動産把握区分
- F E 収集対象者弁護士把握区分
- F E 収集対象者更新年月日
- F E 収集対象者削除区分
- F E 収集対象者 1 0 8 集約件数
- F E 収集対象者 1 0 4 集約件数
- F E 収集対象者移行処理区分
- F E 収集対象者転出処理区分
- F E 収集対象者排他用更新件数

F E 収集納税地

- F E 納税地等局番号 (FK)
- F E 収集対象者識別番号 (FK)
- F E 納税地等整理番号 (FK)
- F E 収集納税地組織区分
- F E 収集納税地郵便番号
- F E 収集納税地住所コード
- F E 収集納税地住所補完区分
- F E 収集納税地住所 (漢字)
- F E 収集納税地名称 (漢字)
- F E 収集納税地名称 (カナ)
- F E 収集納税地電話番号
- F E 収集納税地代表者郵便番号
- F E 収集納税地代表者住所コード
- F E 収集納税地代表者補完区分
- F E 収集納税地代表者住所 (漢字)
- F E 収集納税地代表者名称 (漢字)
- F E 収集納税地代表者電話番号
- F E 総務税理士名称 (漢字)
- F E 総務税理士電話番号
- F E 総務税理士補完区分
- F E 収集納税地業種番号
- F E 収集納税地上期決算月日
- F E 収集納税地下期決算月日
- F E 収集納税地資本金
- F E 収集納税地人格区分
- F E 収集納税地代表者名称 (カナ)
- F E 収集納税地更新年月日
- F E 収集納税地削除区分
- F E 収集納税地排他用更新件数

F E 配当提出

- F E 収集対象者年分
- F E 納税地等局番号 (FK)
- F E 収集対象者識別番号 (FK)
- F E 納税地等整理番号 (FK)
- F E 資料識別コード
- F E 配当提出支払確定年月日
- F E 配当提出追加提出分累計
- F E 配当提出提出日区分
- F E 配当提出提出日区分
- F E 配当提出提出分配金額
- F E 配当提出登録年月日
- F E 配当提出 M T 収集区分
- F E 配当提出株主数
- F E 配当提出配当金額
- F E 配当提出提出有無
- F E 配当提出初回提出枚数
- F E 配当提出削除区分
- F E 配当提出更新年月日
- F E 配当提出排他用更新件数

F E 年金提出

- F E 収集対象者年分
- F E 納税地等局番号 (FK)
- F E 収集対象者識別番号 (FK)
- F E 納税地等整理番号 (FK)
- F E 資料識別コード
- F E 年金提出 M T 収集区分
- F E 年金提出登録年月日
- F E 年金提出提出有無
- F E 年金提出初回提出枚数
- F E 年金提出追加分累計枚数
- F E 年金提出提出日区分
- F E 年金提出削除区分
- F E 年金提出更新年月日
- F E 年金提出排他用更新件数

F E 給与提出

- F E 収集対象者年分
- F E 納税地等局番号 (FK)
- F E 収集対象者識別番号 (FK)
- F E 納税地等整理番号 (FK)
- F E 給与提出支給人員
- F E 給与提出 3 0 9 M T 収集区分
- F E 給与提出 3 1 3 M T 収集区分
- F E 給与提出 3 1 4 M T 収集区分
- F E 給与提出 3 1 5 M T 収集区分
- F E 給与提出 3 1 6 M T 収集区分
- F E 給与提出 3 2 2 M T 収集区分
- F E 給与提出登録年月日
- F E 給与提出 3 0 9 提出有無
- F E 給与提出 3 1 3 提出有無
- F E 給与提出 3 1 4 提出有無
- F E 給与提出 3 1 5 提出有無
- F E 給与提出 3 1 6 提出有無
- F E 給与提出 3 2 2 提出有無
- F E 給与提出 3 0 9 初回提出枚数
- F E 給与提出 3 1 3 初回提出枚数
- F E 給与提出 3 1 4 初回提出枚数
- F E 給与提出 3 1 5 初回提出枚数
- F E 給与提出 3 1 6 初回提出枚数
- F E 給与提出 3 2 2 初回提出枚数
- F E 給与提出 3 0 9 追加提出枚数
- F E 給与提出 3 1 3 追加提出枚数
- F E 給与提出 3 1 4 追加提出枚数
- F E 給与提出 3 1 5 追加提出枚数
- F E 給与提出 3 1 6 追加提出枚数
- F E 給与提出 3 2 2 追加提出枚数
- F E 給与提出 3 0 9 個人初回枚数
- F E 給与提出 3 0 9 個人追加枚数
- F E 給与提出 3 0 9 個人以外追加枚数
- F E 給与提出 3 0 9 支払金額
- F E 給与提出 3 1 5 支払金額
- F E 給与提出 3 1 6 支払金額
- F E 給与提出 3 0 9 源泉徴収税額
- F E 給与提出 3 1 5 源泉徴収税額
- F E 給与提出 3 1 6 源泉徴収税額
- F E 給与提出 3 0 9 媒体の種類
- F E 給与提出 3 1 3 媒体の種類
- F E 給与提出 3 1 4 媒体の種類
- F E 給与提出 3 1 5 媒体の種類
- F E 給与提出 3 1 6 媒体の種類
- F E 給与提出 3 2 2 媒体の種類
- F E 給与提出提出日区分
- F E 給与提出削除区分
- F E 給与提出更新年月日
- F E 給与提出排他用更新件数

F E 利子提出

- F E 収集対象者年分
- F E 納税地等局番号 (FK)
- F E 収集対象者識別番号 (FK)
- F E 納税地等整理番号 (FK)
- F E 資料識別コード
- F E 利子提出 1 月提出日区分 (12回繰り返し)
- F E 利子提出 1 月提出有無 (12回繰り返し)
- F E 利子提出 1 月登録年月日 (12回繰り返し)
- F E 利子提出 1 月初回提出枚数 (12回繰り返し)
- F E 利子提出 1 月追加提出枚数 (12回繰り返し)
- F E 利子提出削除区分
- F E 利子提出更新年月日
- F E 利子提出 M T 収集区分
- F E 利子提出排他用更新件数

F E 法定監査

- F E 収集対象者年分
- F E 納税地等局番号 (FK)
- F E 収集対象者識別番号 (FK)
- F E 納税地等整理番号 (FK)
- F E 法定監査法定外資料収集枚数
- F E 法定監査選定年月日
- F E 法定監査担当部門コード
- F E 法定監査終了年月日
- F E 法定監査監査日数
- F E 法定監査削除区分
- F E 法定監査更新年月日
- F E 法定監査排他用更新件数

F E 法定監査資料

- F E 収集対象者年分 (FK)
- F E 納税地等局番号 (FK)
- F E 収集対象者識別番号 (FK)
- F E 納税地等整理番号 (FK)
- F E 法定監査資料資料識別コード
- F E 法定監査資料監査前提出枚数
- F E 法定監査資料提出漏れ枚数
- F E 法定監査資料提出漏れ金額
- F E 法定監査資料過少金額枚数
- F E 法定監査資料過少金額増差額
- F E 法定監査資料虚偽住所氏名枚数
- F E 法定監査資料分割件数 (内訳)
- F E 法定監査資料分割件数 (合計)
- F E 法定監査資料その他非違枚数
- F E 法定監査資料日数内訳
- F E 法定監査資料更新年月日
- F E 法定監査資料削除区分
- F E 法定監査資料排他用更新件数

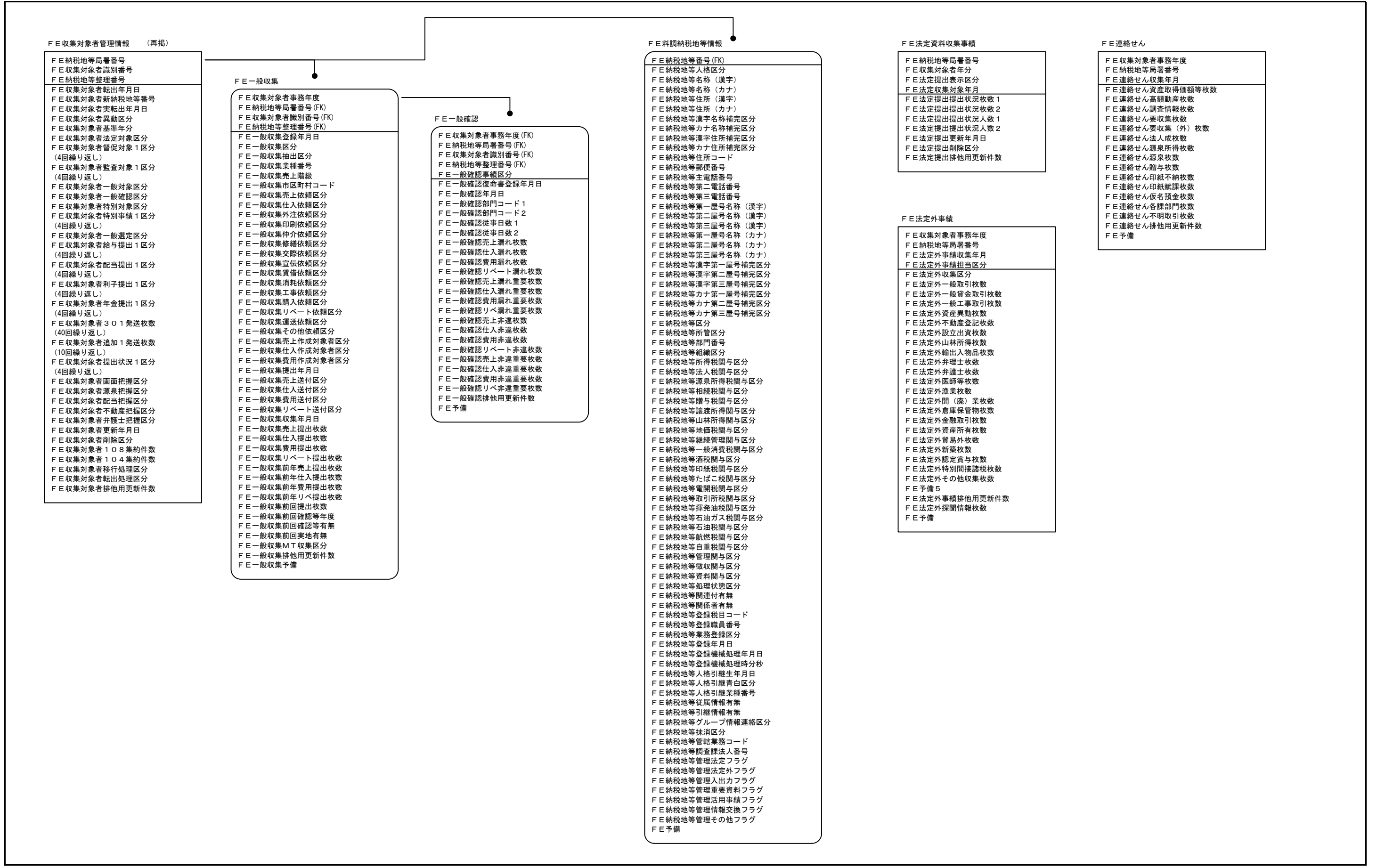

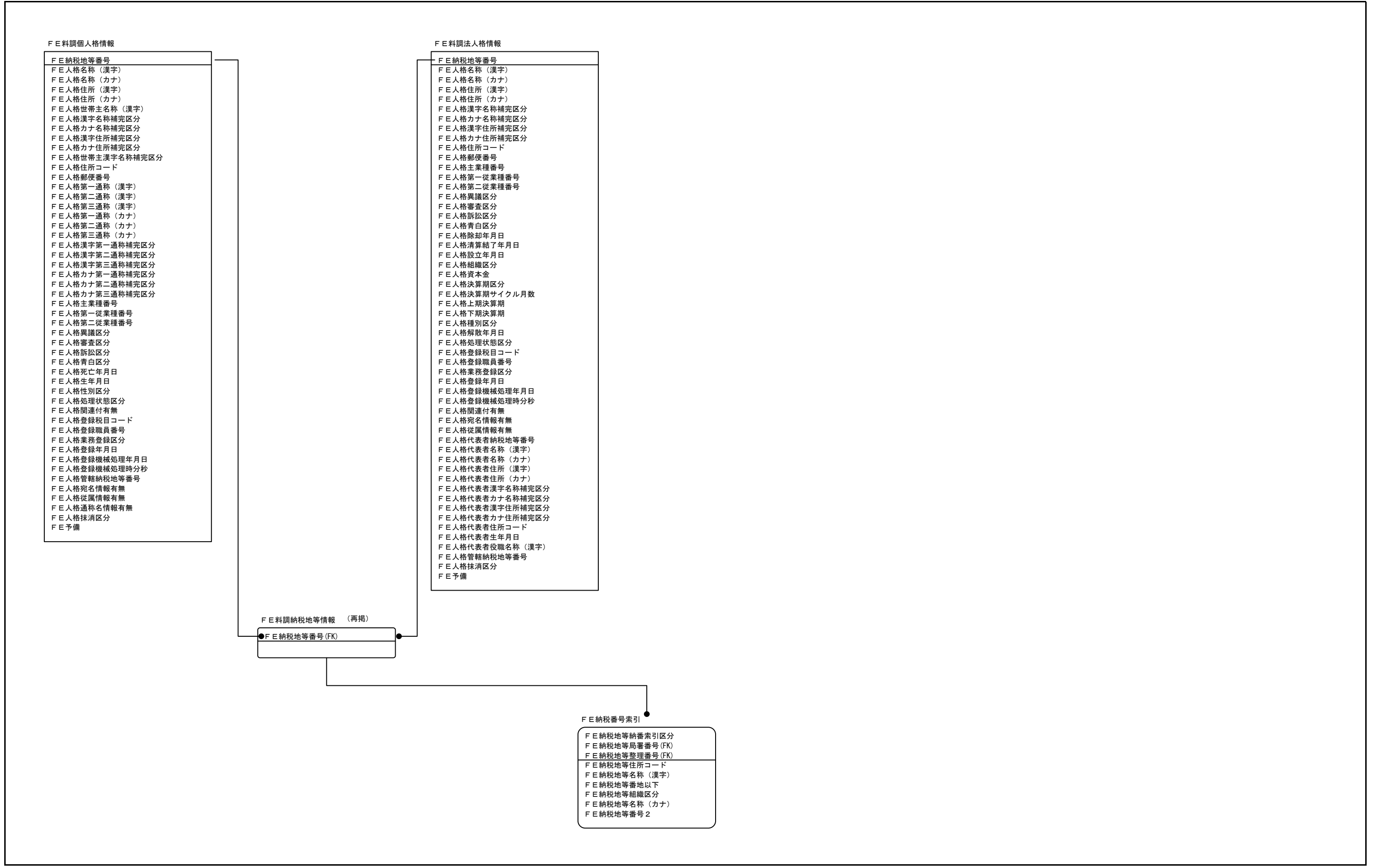

- F E 料調個人格情報
- F E 納税地等番号
 - F E 人格名称 (漢字)
 - F E 人格名称 (カナ)
 - F E 人格住所 (漢字)
 - F E 人格住所 (カナ)
 - F E 人格世帯主名称 (漢字)
 - F E 人格漢字名称補完区分
 - F E 人格カナ名称補完区分
 - F E 人格漢字住所補完区分
 - F E 人格カナ住所補完区分
 - F E 人格世帯主漢字名称補完区分
 - F E 人格住所コード
 - F E 人格郵便番号
 - F E 人格第一通称 (漢字)
 - F E 人格第二通称 (漢字)
 - F E 人格第三通称 (漢字)
 - F E 人格第一通称 (カナ)
 - F E 人格第二通称 (カナ)
 - F E 人格第三通称 (カナ)
 - F E 人格漢字第一通称補完区分
 - F E 人格漢字第二通称補完区分
 - F E 人格漢字第三通称補完区分
 - F E 人格カナ第一通称補完区分
 - F E 人格カナ第二通称補完区分
 - F E 人格カナ第三通称補完区分
 - F E 人格主業種番号
 - F E 人格第一従業種番号
 - F E 人格第二従業種番号
 - F E 人格異議区分
 - F E 人格審査区分
 - F E 人格訴訟区分
 - F E 人格青白区分
 - F E 人格死亡年月日
 - F E 人格生年月日
 - F E 人格性別区分
 - F E 人格処理状態区分
 - F E 人格関連付有無
 - F E 人格登録税目コード
 - F E 人格登録職員番号
 - F E 人格業務登録区分
 - F E 人格登録年月日
 - F E 人格登録機械処理年月日
 - F E 人格登録機械処理時分秒
 - F E 人格管轄納税地等番号
 - F E 人格宛名情報有無
 - F E 人格従属情報有無
 - F E 人格通称名情報有無
 - F E 人格抹消区分
 - F E 予備

- F E 料調法人格情報
- F E 納税地等番号
 - F E 人格名称 (漢字)
 - F E 人格名称 (カナ)
 - F E 人格住所 (漢字)
 - F E 人格住所 (カナ)
 - F E 人格漢字名称補完区分
 - F E 人格カナ名称補完区分
 - F E 人格漢字住所補完区分
 - F E 人格カナ住所補完区分
 - F E 人格住所コード
 - F E 人格郵便番号
 - F E 人格主業種番号
 - F E 人格第一従業種番号
 - F E 人格第二従業種番号
 - F E 人格異議区分
 - F E 人格審査区分
 - F E 人格訴訟区分
 - F E 人格青白区分
 - F E 人格除却年月日
 - F E 人格清算結了年月日
 - F E 人格設立年月日
 - F E 人格組織区分
 - F E 人格資本金
 - F E 人格決算期区分
 - F E 人格決算期サイクル月数
 - F E 人格上期決算期
 - F E 人格下期決算期
 - F E 人格種別区分
 - F E 人格解散年月日
 - F E 人格処理状態区分
 - F E 人格登録税目コード
 - F E 人格登録職員番号
 - F E 人格業務登録区分
 - F E 人格登録年月日
 - F E 人格登録機械処理年月日
 - F E 人格登録機械処理時分秒
 - F E 人格関連付有無
 - F E 人格宛名情報有無
 - F E 人格従属情報有無
 - F E 人格代表者納税地等番号
 - F E 人格代表者名称 (漢字)
 - F E 人格代表者名称 (カナ)
 - F E 人格代表者住所 (漢字)
 - F E 人格代表者住所 (カナ)
 - F E 人格代表者漢字名称補完区分
 - F E 人格代表者カナ名称補完区分
 - F E 人格代表者漢字住所補完区分
 - F E 人格代表者カナ住所補完区分
 - F E 人格代表者住所コード
 - F E 人格代表者生年月日
 - F E 人格代表者役職名称 (漢字)
 - F E 人格管轄納税地等番号
 - F E 人格抹消区分
 - F E 予備

F E 料調納税地等情報 (再掲)

● F E 納税地等番号 (FK)

- F E 納税番号索引
- F E 納税地等納番索引区分
 - F E 納税地等局番番号 (FK)
 - F E 納税地等整理番号 (FK)
 - F E 納税地等住所コード
 - F E 納税地等名称 (漢字)
 - F E 納税地等番地以下
 - F E 納税地等組織区分
 - F E 納税地等名称 (カナ)
 - F E 納税地等番号 2

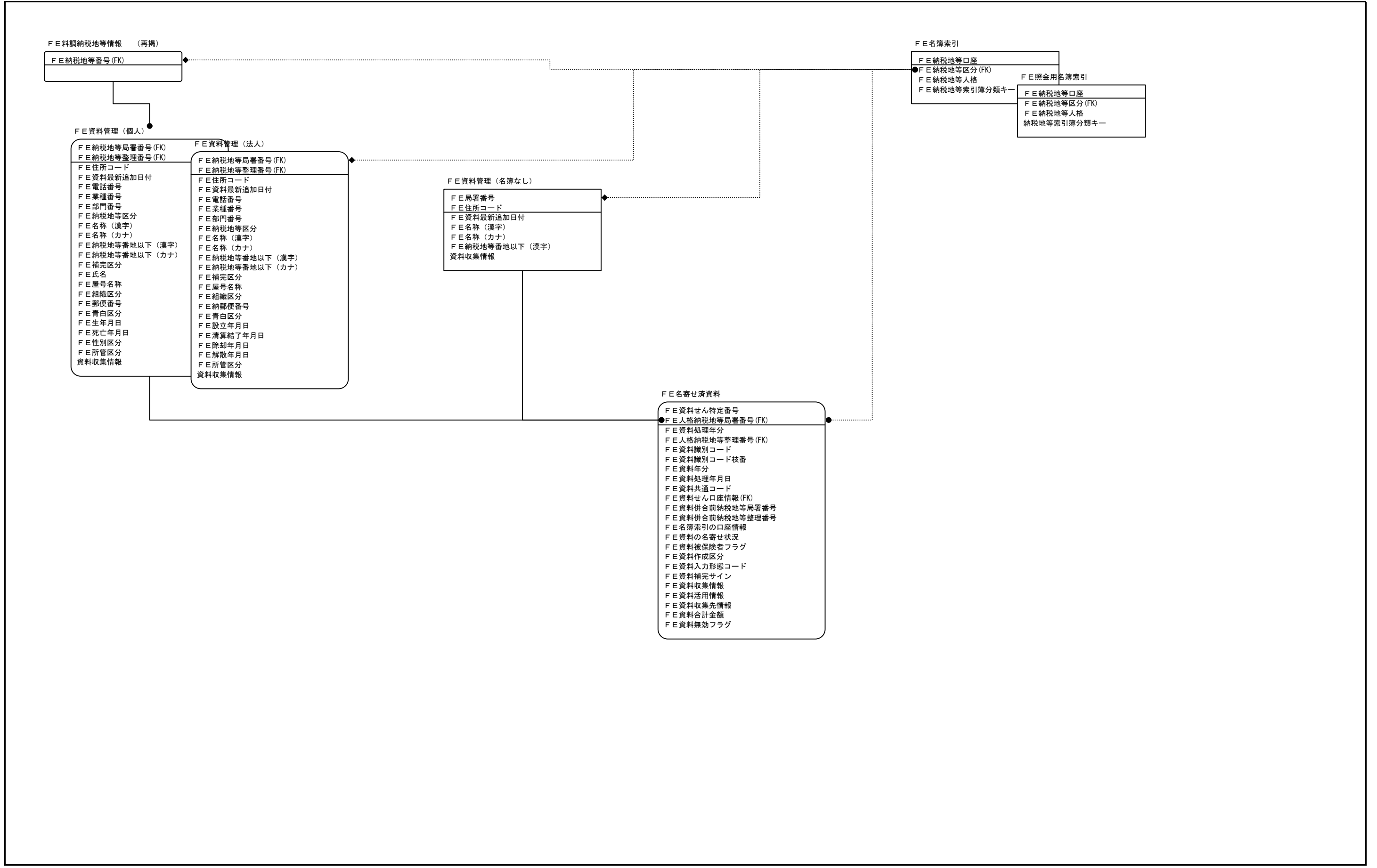

現行体系	実体関連図	業務名(Lv0)	資料番号	版数	日付	作成者	5 7
		国税関係業務		0.9			

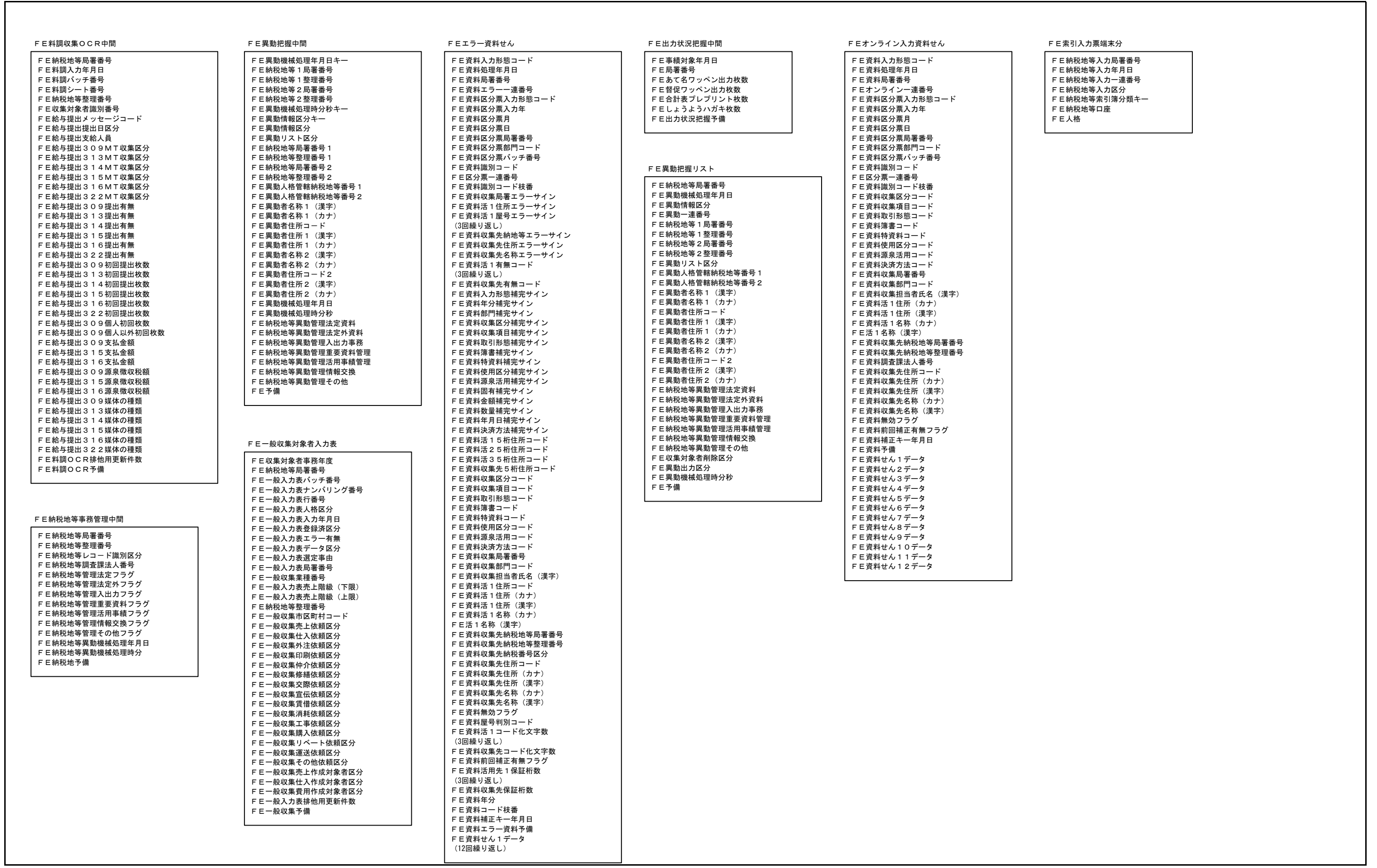

現行体系	実体関連図	業務名 (Lv0)	資料番号	版数	日付	作成者	6 7
		国税関係業務		KSK 資料調査	0.9		

FEOCR入力資料せん

- FE資料入力年月日
- FE資料一連番号
- FE資料入力形態コード
- FE資料区分票入力年
- FE資料区分票入力月
- FE資料区分票入力日
- FE資料区分票局番号
- FE資料区分票部門コード
- FE資料区分票バッチ番号
- FE資料区分票一連番号
- FE資料識別コード
- FE資料識別コード枝番
- FE資料収集区分コード
- FE資料収集項目コード
- FE資料取引形態コード
- FE資料簿書コード
- FE資料特資料コード
- FE資料使用区分コード
- FE資料源泉活用コード
- FE資料決済方法コード
- FE資料OCR1ダミー
- FE資料収集局番号
- FE資料収集部門コード
- FE資料収集担当者氏名 (漢字)
- FE資料OCR2ダミー
- FE資料活1住所コード
- FE資料活1住所 (カナ)
- FE資料活1住所 (漢字)
- FE資料活1名称 (カナ)
- FE資料活1名称 (漢字)
- FE資料収集先納税地等番号
- FE資料調査課法人番号
- FE資料OCR3ダミー
- FE資料収集先住所コード
- FE資料収集先住所 (カナ)
- FE資料収集先住所 (漢字)
- FE資料収集先名称 (カナ)
- FE資料収集先名称 (漢字)
- FE資料OCR4ダミー
- FE資料せん1データ
- FE資料せん2データ
- FE資料せん3データ
- FE資料せん4データ
- FE資料せん5データ
- FE資料せん6データ
- FE資料せん7データ
- FE資料せん8データ
- FE資料せん9データ
- FE資料せん10データ
- FE資料せん11データ
- FE資料せん12データ

FE索引更新情報

- FE納税地等局番号
- FE納税地等索引登録一連番号
- FE納税地等口座
- FE屋号人格

FE正常資料せんMTファイル

- FE資料作成区分
- FE資料処理年月日
- FE予備
- FE資料入力形態コード
- FE資料入力形態補完サイン
- FE資料年分補完サイン
- FE資料部門補完サイン
- FE資料収集区分補完サイン
- FE資料収集項目補完サイン
- FE資料取引形態補完サイン
- FE資料簿書補完サイン
- FE資料特資料補完サイン
- FE資料使用区分補完サイン
- FE資料源泉活用補完サイン
- FE資料固有補完サイン
- FE資料金額補完サイン
- FE資料数量補完サイン
- FE資料年月日補完サイン
- FE資料決済方法補完サイン
- FE資料活1有無コード
- FE資料活2有無コード
- FE資料活3有無コード
- FE資料収集先有無コード
- FE資料有無コード予備
- FE資料区分票局番号
- FE資料区分票部門コード
- FE資料区分票入力年
- FE資料区分票入力月
- FE資料区分票入力日
- FE資料区分票バッチ番号
- FE資料区分票資料識別コード
- FE資料区分票一連番号
- FE資料一致コード
- FE資料共通部正常資料予備1
- FE資料収集区分コード
- FE資料収集項目コード
- FE資料取引形態コード
- FE資料簿書コード
- FE資料特資料コード
- FE資料使用区分コード
- FE資料源泉活用コード
- FE資料決済方法コード
- FE資料識別コード枝番
- FE資料共通部正常資料予備2
- FE資料収集局番号
- FE資料収集部門コード
- FE資料収集担当者氏名 (漢字)
- FE資料共通部正常資料予備3
- FE資料活1住所コード
- FE資料活1名称 (漢字)
- FE資料活1番地分離フラグ
- FE資料活1県名称 (漢字)
- FE資料活1市名称 (漢字)
- FE資料活1大字名称 (漢字)
- FE資料活1字名称 (漢字)
- FE資料活1番地以下
- FE資料収集先納税地等局番号
- FE資料収集先納税地等整理番号
- FE資料収集先納税番号区分
- FE資料収集先局番号
- FE資料収集先住所コード
- FE資料収集先名称 (漢字)
- FE資料収集先番地分離フラグ
- FE資料収集先県名称 (漢字)
- FE資料収集先市名称 (漢字)
- FE資料収集先大字名称 (漢字)
- FE資料収集先字名称 (漢字)
- FE資料収集先番地以下
- FE資料活1名称@支店名
- FE資料活1組織区分
- FE資料活1修飾名コード
- FE資料活1統一修飾名コード
- FE資料活1個人法人区分
- FE資料収集先名称@支店名
- FE資料収集先組織区分
- FE資料収集先修飾名コード
- FE資料収集先統一修飾名コード
- FE資料収集先個人法人区分

FER83102

- FE資料特定番号
- FE資料年分
- FE資料コード
- FE資料入力形態コード
- FE人格納税地等局番号
- FE人格納税地等整理番号
- FE人格住所コード
- FEシフトコード7 (前)
- FE納税地等名称 (漢字)
- FEシフトコード7 (後)
- FE資料事故資料登録年月日
- FE事故資料登録部門コード
- FE事故資料区分
- FEシフトコード1 (前)
- FE事故資料理由
- FE事故資料登録者氏名 (漢字)
- FEシフトコード1 (後)
- FE資料収集区分コード
- FE資料収集項目コード
- FE資料取引形態コード
- FE資料簿書コード
- FE資料特資料コード
- FE資料使用区分コード
- FE資料源泉活用コード
- FE資料決済方法コード
- FE資料収集部門コード
- FE資料収集局番号
- FE資料無効フラグ
- FEシフトコード2 (前)
- FE資料収集担当者氏名 (漢字)
- FEシフトコード2 (後)
- FE資料活1住所カナ漢字区分
- FE資料活1住所明細 (カナ)
- FE資料活1名称カナ漢字区分
- FE資料活1名称 (カナ)
- FEシフトコード3 (前)
- FE資料活1住所明細 (漢字)
- FE資料活1名称 (漢字)
- FEシフトコード3 (後)
- FE資料活2住所カナ漢字区分
- FE資料活2住所明細 (カナ)
- FE資料活2名称カナ漢字区分
- FE資料活2名称 (カナ)
- FEシフトコード4 (前)
- FE資料活2住所明細 (漢字)
- FE資料活2名称 (漢字)
- FEシフトコード4 (後)
- FE資料活3住所カナ漢字区分
- FE資料活3住所明細 (カナ)
- FE資料活3名称カナ漢字区分
- FE資料活3名称 (カナ)
- FEシフトコード5 (前)
- FE資料活3住所明細 (漢字)
- FE資料活3名称 (漢字)
- FEシフトコード5 (後)
- FE資料収集先住所カナ漢字区分
- FE資料収集先住所明細 (カナ)
- FE資料収集先カナ漢字区分
- FE資料収集先住所コード
- FE資料収集先名称 (カナ)
- FE資料収集先納税地等局番号
- FE資料収集先納税地等整理番号
- FE資料調査課法人局番号
- FE資料調査課法人番号
- FEシフトコード6 (前)
- FE資料収集先住所明細 (漢字)
- FE資料収集先名称 (漢字)
- FEシフトコード6 (後)
- FE資料キー番号
- FE事故資料登録局番号
- FE資料せん共通部予備

FE入出力事務業務コード情報

- FE資料レコード区分
- FE資料業務コード
- FE資料コード名称 (英字)
- FE資料業務コード1ダミー
- FE資料コード名称 (漢字)
- FE資料業務コード2ダミー

- FE資料活1番
- FE資料活1号
- FE資料活1棟
- FE資料活1室
- FE資料活1字コード
- FE資料活1予備1
- FE資料収集先番
- FE資料収集先号
- FE資料収集先棟
- FE資料収集先室
- FE資料収集先字コード
- FE資料収集先予備1
- FE資料無効フラグ
- FE資料屋号判別コード
- FE資料活1局番号
- FE資料活2局番号
- FE資料活3局番号
- FE資料年分
- FE資料合計金額1
- FE資料合計金額2
- FE資料合計金額3
- FE資料共通部正常資料予備4
- FE資料せん情報

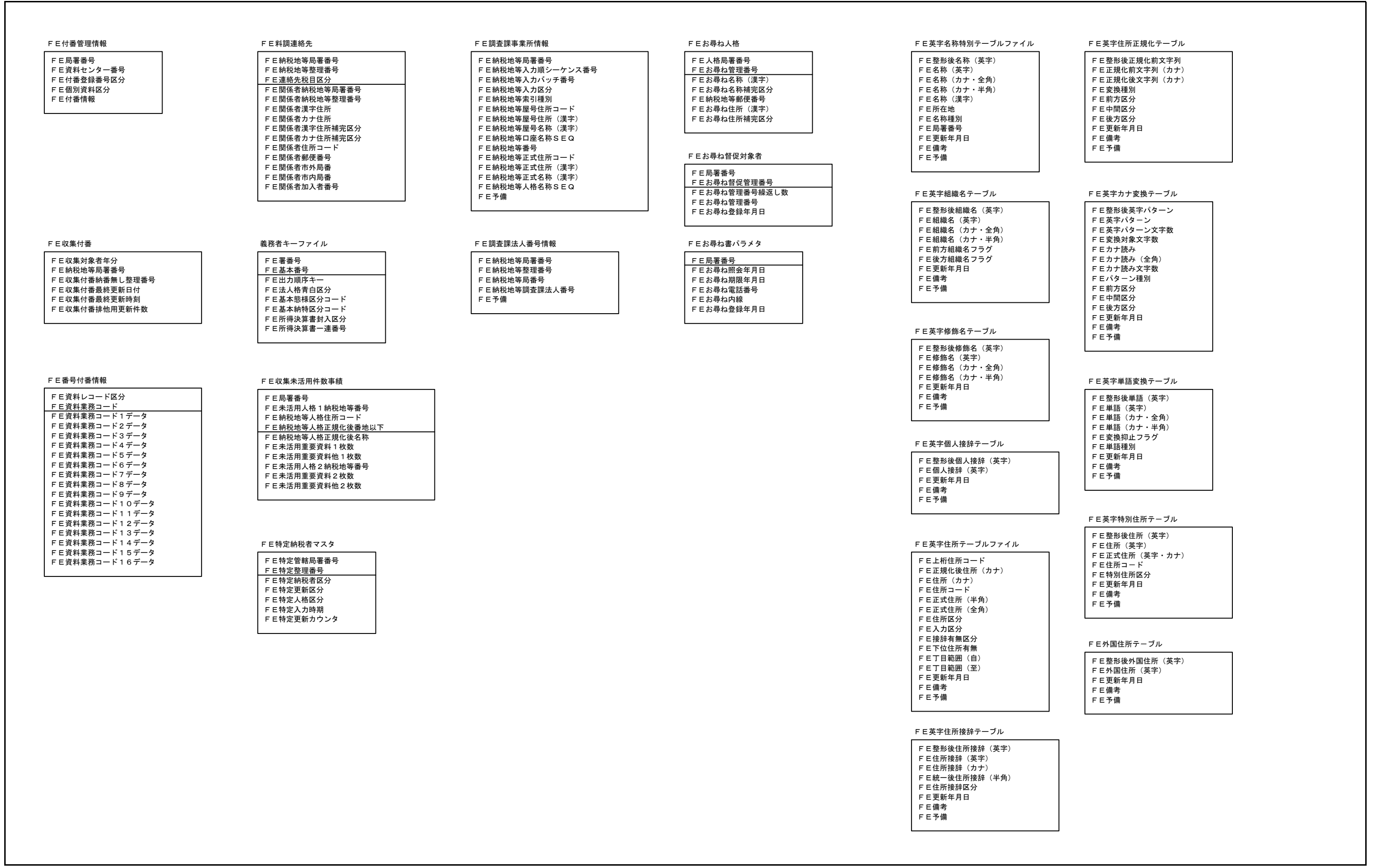

現行体系	実体関連図	業務名 (Lv0)	資料番号	版数	日付	作成者	1 1
		国税関係業務		0.9			

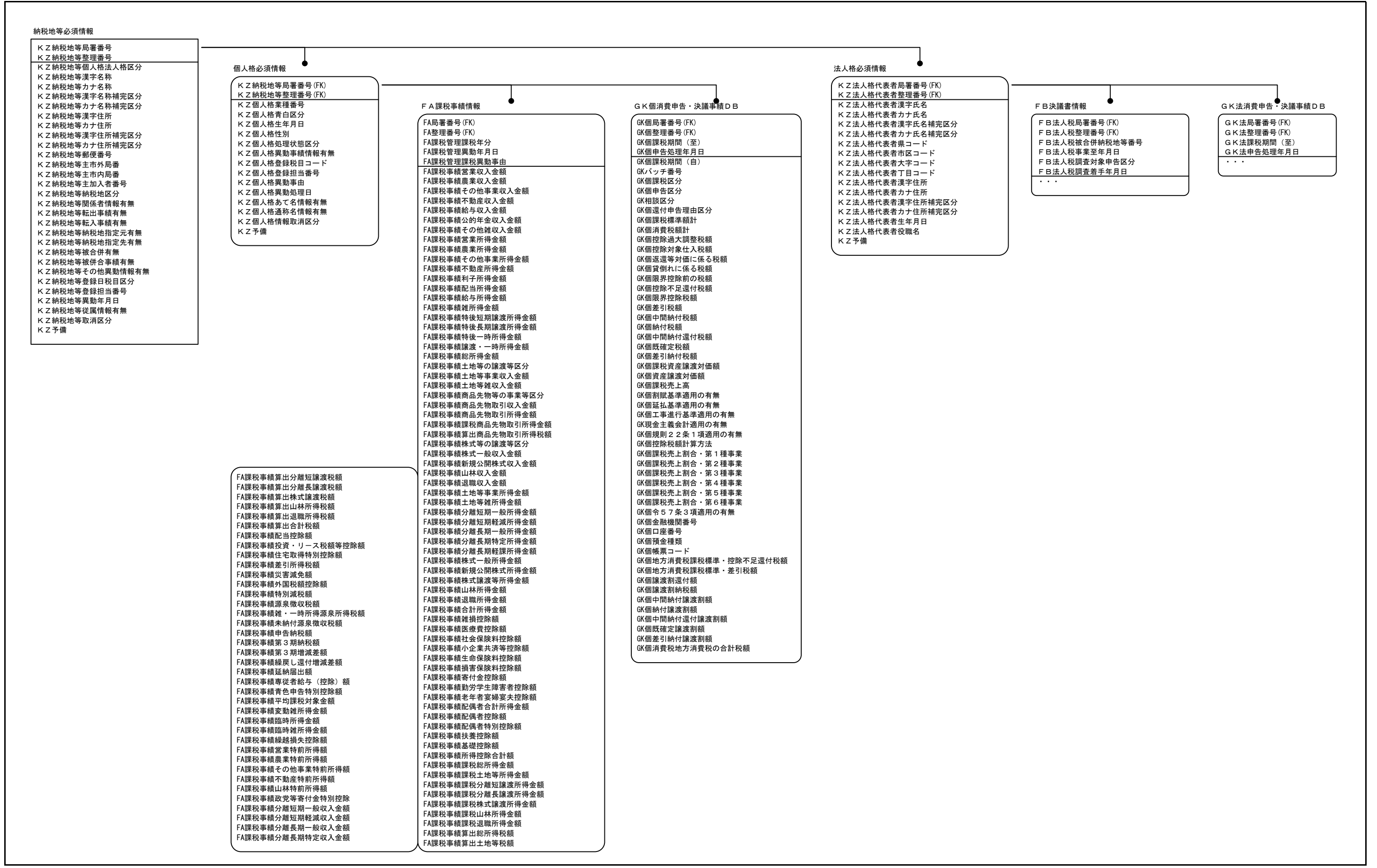

- 納税地等必須情報
- K Z 納税地等局番番号
 - K Z 納税地等整理番号
 - K Z 納税地等個人格法人格区分
 - K Z 納税地等漢字名称
 - K Z 納税地等カナ名称
 - K Z 納税地等漢字名称補完区分
 - K Z 納税地等カナ名称補完区分
 - K Z 納税地等漢字住所
 - K Z 納税地等カナ住所
 - K Z 納税地等漢字住所補完区分
 - K Z 納税地等カナ住所補完区分
 - K Z 納税地等郵便番号
 - K Z 納税地等主市外局番
 - K Z 納税地等主市内局番
 - K Z 納税地等主加入者番号
 - K Z 納税地等納税地区分
 - K Z 納税地等関係者情報有無
 - K Z 納税地等転出事績有無
 - K Z 納税地等転入実績有無
 - K Z 納税地等納税地指定元有無
 - K Z 納税地等納税地指定先有無
 - K Z 納税地等被合併有無
 - K Z 納税地等被併合実績有無
 - K Z 納税地等その他異動情報有無
 - K Z 納税地等登録日税目区分
 - K Z 納税地等登録担当番号
 - K Z 納税地等異動年月日
 - K Z 納税地等従属情報有無
 - K Z 納税地等取消区分
 - K Z 予備

- 個人格必須情報
- K Z 納税地等局番番号 (FK)
 - K Z 納税地等整理番号 (FK)
 - K Z 個人格業種番号
 - K Z 個人格青白区分
 - K Z 個人格生年月日
 - K Z 個人格性別
 - K Z 個人格処理状態区分
 - K Z 個人格異動実績情報有無
 - K Z 個人格登録税目コード
 - K Z 個人格登録担当番号
 - K Z 個人格異動事由
 - K Z 個人格異動処理日
 - K Z 個人格あて名情報有無
 - K Z 個人格通称名情報有無
 - K Z 個人格情報取消区分
 - K Z 予備

- FA課税実績算出分離譲渡税額
- FA課税実績算出分離長譲渡税額
- FA課税実績算出株式譲渡税額
- FA課税実績算出山林所得税額
- FA課税実績算出退職所得税額
- FA課税実績算出合計税額
- FA課税実績配当控除額
- FA課税実績投資・リース税額等控除額
- FA課税実績住宅取得特別控除額
- FA課税実績差引所得税額
- FA課税実績災害減免額
- FA課税実績外国税額控除額
- FA課税実績特別減税額
- FA課税実績源泉徴収税額
- FA課税実績雑・一時所得源泉所得税額
- FA課税実績未納付源泉徴収税額
- FA課税実績申告納税額
- FA課税実績第3期納税額
- FA課税実績第3期増減差額
- FA課税実績繰戻し還付増減差額
- FA課税実績延納届出額
- FA課税実績専従者給与(控除)額
- FA課税実績青色申告特別控除額
- FA課税実績平均課税対象金額
- FA課税実績変動雑所得金額
- FA課税実績臨時所得金額
- FA課税実績臨時雑所得金額
- FA課税実績繰越損失控除額
- FA課税実績営業前所得額
- FA課税実績農業前所得額
- FA課税実績その他事業前所得額
- FA課税実績不動産前所得額
- FA課税実績山林前所得額
- FA課税実績政党等寄付金特別控除
- FA課税実績分離短期一般収入金額
- FA課税実績分離短期軽減収入金額
- FA課税実績分離長期一般収入金額
- FA課税実績分離長期特定収入金額
- FA課税実績算出土地等税額

- F A 課税実績情報
- FA局番番号 (FK)
 - FA整理番号 (FK)
 - FA課税管理課税年分
 - FA課税管理異動年月日
 - FA課税管理課税異動事由
 - FA課税実績営業収入金額
 - FA課税実績農業収入金額
 - FA課税実績その他事業収入金額
 - FA課税実績不動産収入金額
 - FA課税実績給与収入金額
 - FA課税実績公的年金収入金額
 - FA課税実績その他雑収入金額
 - FA課税実績営業所得金額
 - FA課税実績農業所得金額
 - FA課税実績その他事業所得金額
 - FA課税実績不動産所得金額
 - FA課税実績利子所得金額
 - FA課税実績配当所得金額
 - FA課税実績給与所得金額
 - FA課税実績雑所得金額
 - FA課税実績特後短期譲渡所得金額
 - FA課税実績特後長期譲渡所得金額
 - FA課税実績特後一時所得金額
 - FA課税実績譲渡・一時所得金額
 - FA課税実績総所得金額
 - FA課税実績土地等の譲渡等区分
 - FA課税実績土地等事業収入金額
 - FA課税実績土地等雑収入金額
 - FA課税実績商品先物等の事業等区分
 - FA課税実績商品先物取引収入金額
 - FA課税実績商品先物取引所得金額
 - FA課税実績課税商品先物取引所得金額
 - FA課税実績算出商品先物取引所得税額
 - FA課税実績株式等の譲渡等区分
 - FA課税実績株式一般収入金額
 - FA課税実績新規公開株式収入金額
 - FA課税実績山林収入金額
 - FA課税実績退職収入金額
 - FA課税実績土地等事業所得金額
 - FA課税実績土地等雑所得金額
 - FA課税実績分離短期一般所得金額
 - FA課税実績分離短期軽減所得金額
 - FA課税実績分離長期一般所得金額
 - FA課税実績分離長期特定所得金額
 - FA課税実績分離長期軽減所得金額
 - FA課税実績株式一般所得金額
 - FA課税実績新規公開株式所得金額
 - FA課税実績株式譲渡等所得金額
 - FA課税実績山林所得金額
 - FA課税実績退職所得金額
 - FA課税実績雑合計所得金額
 - FA課税実績雑損控除額
 - FA課税実績医療費控除額
 - FA課税実績社会保険料控除額
 - FA課税実績生命保険料控除額
 - FA課税実績損害保険料控除額
 - FA課税実績寄付金控除額
 - FA課税実績勤労学生障害者控除額
 - FA課税実績老年者寡妻夫控除額
 - FA課税実績配偶者合計所得金額
 - FA課税実績配偶者控除額
 - FA課税実績配偶者特別控除額
 - FA課税実績扶養控除額
 - FA課税実績基礎控除額
 - FA課税実績所得控除合計額
 - FA課税実績課税総所得金額
 - FA課税実績課税土地等所得金額
 - FA課税実績課税分離譲渡所得金額
 - FA課税実績課税分離長譲渡所得金額
 - FA課税実績課税株式譲渡所得金額
 - FA課税実績課税山林所得金額
 - FA課税実績課税退職所得金額
 - FA課税実績算出総所得税額
 - FA課税実績算出土地等税額

- G K 消費申告・決議実績DB
- GK個局番番号 (FK)
 - GK個整理番号 (FK)
 - GK個課税期間 (至)
 - GK個申告処理年月日
 - GK個課税期間 (自)
 - GKバッチ番号
 - GK個課税区分
 - GK個申告区分
 - GK相談区分
 - GK個還付申告理由区分
 - GK個課税標準額計
 - GK個消費税額計
 - GK個控除過大調整税額
 - GK個控除対象仕入税額
 - GK個返還等対価に係る税額
 - GK個貸倒れに係る税額
 - GK個限界控除前の税額
 - GK個控除不足還付税額
 - GK個限界控除税額
 - GK個差引税額
 - GK個中間納付税額
 - GK個納付税額
 - GK個中間納付還付税額
 - GK個既確定税額
 - GK個差引納付税額
 - GK個課税資産譲渡対価額
 - GK個資産譲渡対価額
 - GK個課税売上高
 - GK個割賦基準適用の有無
 - GK個延払基準適用の有無
 - GK個工事進行基準適用の有無
 - GK現金主義会計適用の有無
 - GK個規則22条1項適用の有無
 - GK個控除税額計算方法
 - GK個課税売上割合・第1種事業
 - GK個課税売上割合・第2種事業
 - GK個課税売上割合・第3種事業
 - GK個課税売上割合・第4種事業
 - GK個課税売上割合・第5種事業
 - GK個課税売上割合・第6種事業
 - GK個令57条3項適用の有無
 - GK個金融機関番号
 - GK個口座番号
 - GK個預金種類
 - GK個帳票コード
 - GK個地方消費税課税標準・控除不足還付税額
 - GK個地方消費税課税標準・差引税額
 - GK個譲渡割還付額
 - GK個譲渡割納税額
 - GK個中間納付譲渡割額
 - GK個納付譲渡割額
 - GK個中間納付還付譲渡割額
 - GK個既確定譲渡割額
 - GK個差引納付譲渡割額
 - GK個消費税地方消費税の合計税額

- 法人格必須情報
- K Z 法人格代表者局番番号 (FK)
 - K Z 法人格代表者整理番号 (FK)
 - K Z 法人格代表者漢字氏名
 - K Z 法人格代表者カナ氏名
 - K Z 法人格代表者漢字氏名補完区分
 - K Z 法人格代表者カナ氏名補完区分
 - K Z 法人格代表者県コード
 - K Z 法人格代表者市区コード
 - K Z 法人格代表者大字コード
 - K Z 法人格代表者丁目コード
 - K Z 法人格代表者漢字住所
 - K Z 法人格代表者カナ住所
 - K Z 法人格代表者漢字住所補完区分
 - K Z 法人格代表者カナ住所補完区分
 - K Z 法人格代表者生年月日
 - K Z 法人格代表者役職名
 - K Z 予備

- F B 決議書情報
- F B 法人税局番番号 (FK)
 - F B 法人税整理番号 (FK)
 - F B 法人税被合併納税地等番号
 - F B 法人税事業至年月日
 - F B 法人税調査対象申告区分
 - F B 法人税調査着手年月日
 - ...

- G K 法消費申告・決議実績DB
- G K 法局番番号 (FK)
 - G K 法整理番号 (FK)
 - G K 法課税期間 (至)
 - G K 法申告処理年月日
 - ...

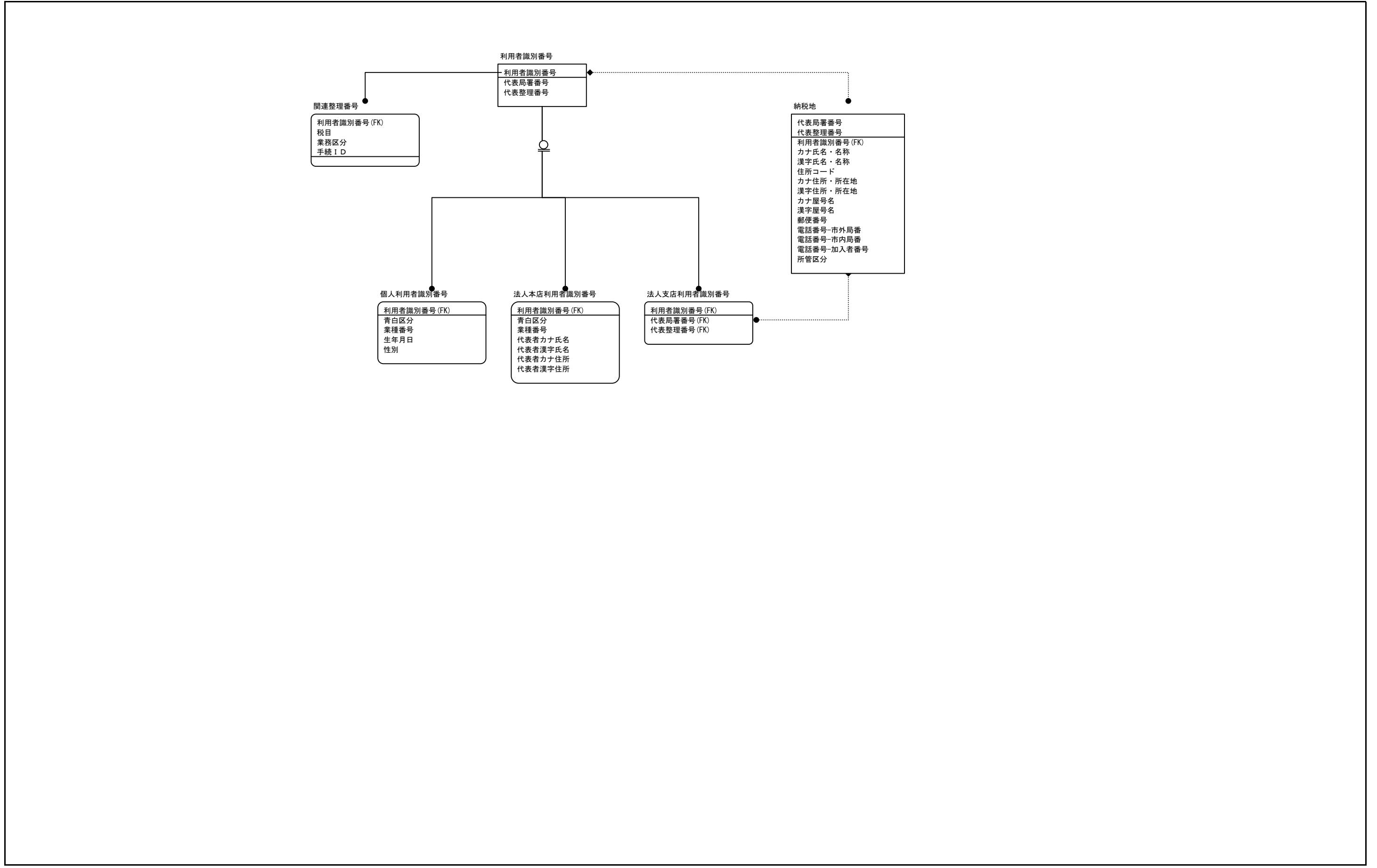

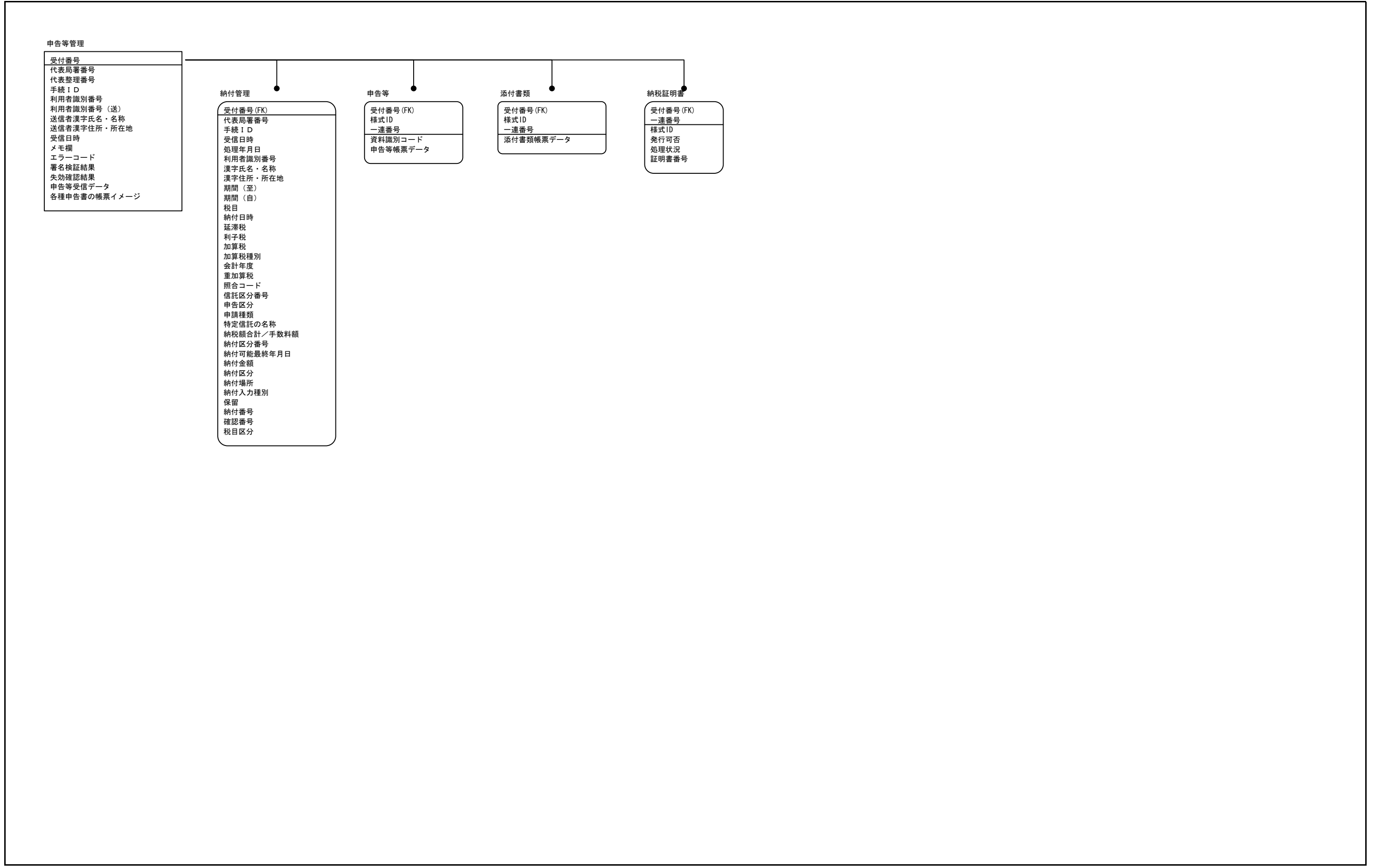

申告等管理 (再掲)

受付番号
代表局番号
代表整理番号
手続ID
利用者識別番号
利用者識別番号(送)
送信者漢字氏名・名称
送信者漢字住所・所在地
受信日時
メモ欄
エラーコード
署名検証結果
失効確認結果
申告等受信データ
各種申告書の帳票イメージ

所得管理

受付番号(FK)
年分
年分等
税目コード
申告書分類区分
申告区分
決算書区分
申告書KSK連絡
決算書等KSK連絡
電子納管郵便番号
基本チェック
エラー区分
エラー区分1
異動年月日
申告の種類
A (整理欄)
B (整理欄)
D (整理欄)
F (整理欄)
H (整理欄)
I (整理欄)
K (整理欄)
税 (整理欄)
臨 (整理欄)
貸借対照表提出
5表 当初申告年月日
5表 申告区分
5表 所得種類1
5表 所得種類2
5表 申告期限
5表 特例適用条文 (法令)
5表 特例適用条文 (条1)
5表 特例適用条文 (条2)
5表 特例適用条文 (条3)
5表 特例適用条文 (項)
5表 特例適用条文 (号)
資産該当
山林所得該当
資産確認済
譲渡者名簿番号
申告等年月日
取得期限
特例期間
譲渡区分1
譲渡区分1 収入金額
譲渡区分1 所得金額
譲渡区分2
譲渡区分2 収入金額
譲渡区分2 所得金額
譲渡区分3
譲渡区分3 収入金額
譲渡区分3 所得金額
譲渡区分4
譲渡区分4 収入金額
譲渡区分4 所得金額
未表示
転入等
バッチ番号
申告書KSK連絡年月日
還付金額合計
申告納税額
予定納税額
金融機関番号
支払先金融機関-銀行、郵便局
支払先金融機関-支店名
変換後金融機関-銀行、郵便局
変換後金融機関-支店
預金種別
口座番号又は預金記号番号
処理状況
未納付源泉徴収税額
漢字氏名
住所
決算書等KSK連絡年月日

特例適用条文 (法令)
特例適用条文 (条1)
特例適用条文 (条2)
特例適用条文 (条3)
特例適用条文 (項)
特例適用条文 (号)
特例適用条文2 (法令)
特例適用条文2 (条1)
特例適用条文2 (条2)
特例適用条文2 (条3)
特例適用条文2 (項)
特例適用条文2 (号)
特例適用条文3 (法令)
特例適用条文3 (条1)
特例適用条文3 (条2)
特例適用条文3 (条3)
特例適用条文3 (項)
特例適用条文3 (号)
各種申告書の帳票イメージ

法人管理

受付番号(FK)
事業年度 (自)
事業年度 (至)
計算期間 (自)
計算期間 (至)
申告書KSK連絡
事業概況書KSK連絡
税目コード
信託区分番号
法人名
処理状況
申告年月日
申告区分
別送書類
区分
申告書等KSK連絡年月日
納税地
還付金額合計
中間還付額
金融機関番号
支払先金融機関-銀行、郵便局
支払先金融機関-支店名
変換後金融機関-銀行、郵便局
変換後金融機関-支店
預金種別
口座番号又は預金記号番号
親法人名
親法人所在地
子法人名
子法人所在地
親法人局番整理番号
各種申請書の帳票イメージ

消費管理

受付番号(FK)
課税期間 (自)
課税期間 (至)
年分等
申告書分類区分
漢字氏名
法人名
住所
納税地
区分1
区分2
課税事業者該当
基本チェック
申告書KSK連絡
エラー区分
エラー区分1
エラー区分2
エラー区分3
エラー区分4
エラー区分5
電子納管郵便番号
税目コード
電子納管業種番号
処理状況
異動年月日
申告年月日
申告区分
電子納管所管区分
バッチ番号
申告書KSK連絡年月日
合計税額
消費税
中間還付
控除不足
地方消費税額
地方中間還付
地方控除不足
金融機関番号
支払先金融機関-銀行、郵便局
支払先金融機関-支店名
変換後金融機関-銀行、郵便局
変換後金融機関-支店
預金種別
口座番号又は預金記号番号
税目区分
各種申請書の帳票イメージ

源泉管理

受付番号(FK)
処理年月日
申請書KSK連絡
バッチ番号
イメージペーバ有
処理区分
申請書KSK連絡年月日
各種届出書の帳票イメージ

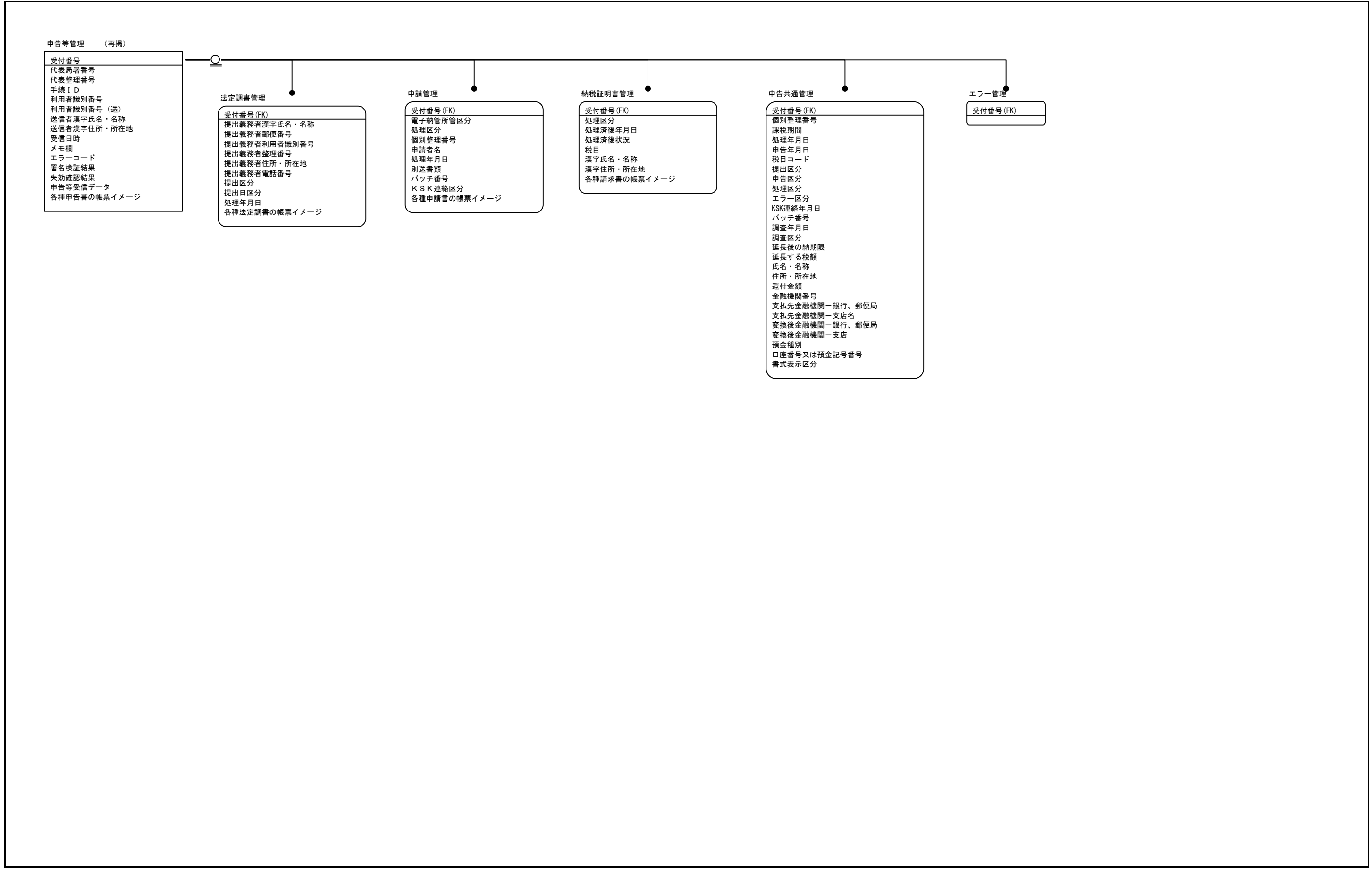

現行体系	実体関連図	業務名 (Lv0)	資料番号	版数	日付	作成者	5 5
		国税関係業務		e-Tax	0.9		

